

AKCESORIA I OSPRZĘT DO
POMOCY
DROGOWEJ I
HOLOWANIA



TECHNIKA-
HOLOWNICZA
Grzegorz Matysek

official ProLux partner

ProLux



Świat pomocy drogowej

2024/2025



Cena EUR 5,-

JESTEŚMY DO PAŃSTWA DYSPOZYCJI!



ProLux

Drodzy państwo trzymacie w ręku aktualny katalog produktów firmy ProLux w języku polskim, której oficjalnym partnerem i dystrybutorem w Polsce jest firma Technika- holownicza Grzegorz Matysek.

W naszym katalogu znajdziecie państwo wiele produktów i gotowych rozwiązań dla firm z branży pomocy drogowej i firm zabudowujących, jak również szereg nowinek technicznych oraz sprawdzonych rozwiązań dzięki którym wasza codzienna praca będzie bardziej efektywna i bezpieczna.

Drodzy klienci wszystkie informacje na temat cen, dodatkowych informacji o produktach a także specjalnych promocji, możecie uzyskać pod naszym nr telefonu.

Serdecznie zapraszamy wszystkich do współpracy !



**Grzegorz
Matysek**

info@technika-holownicza.pl



Technika- holownicza
Grzegorz Matysek
Bukówka 28a
27-225 Pawłów

Tel. +48 (41)262 96 53
Kom. + 48 660532795
Fax. +48 (41)262 96 53
E-mail info@technika-holownicza.pl
www.technika-holownicza.pl

Technika-holownicza Grzegorz Matysek Oficjalny partner i dystrybutor firmy ProLux w Polsce







ProLux Systemtechnik GmbH & Co. KG
Am Schinderwasen 7
D-89134 Blaustein
Tel.: +49 (0)7304/9695-0
Fax: +49 (0)7304/9695-40
E-Mail: info@prolux.de
Website: www.prolux.de
WEEE-Reg.Nr.: DE56189565

Katalogi dostępne w językach:



Szczegóły dotyczące ogólnych warunków sprzedaży znajdują się na końcu katalogu.

KATEGORIE PRODUKTÓW

	Odzież robocza	Odzież robocza, Odzież ochronna, logo i napisy	S. 1-40
	Oświetlenie	Oświetlenie ostrzegawcze, lampy robocze i latarki	S. 41-62
	Energia	Zasilanie i sterowanie	S. 63-84
	Hydraulika	Rozdzielacze, przystawki odbioru mocy, siłowniki	S. 85-91
	Praktyczne dodatki	Akcesoria, wyposażenie, modele i zabawki	S. 92-104
	Organizacja	Skrzynki, szafki narzędziowe i akcesoria	S. 105-125
	Oświetlenie ostrzegawcze	Belki świetlne, lampy pojedyncze	S. 126-150
	Bezpieczeństwo	Produkty dla Twojego bezpieczeństwa	S. 151-183
	Załadunek - mocowanie	Pasy, łańcuchy i akcesoria	S. 184-221
	Transport	Osprzęt do transportu	S. 222-262
	Załadunek	Osprzęt do ładowania	S. 263-274
	Narzędzia	Narzędzia, narzędzia do otwierania pojazdów, pompy, sprężarki, testery	S. 275-297
	Wyciągarki	Wyciągarki, liny, prowadnice, dociskacze i zblocza	S. 298-320
	Partnerzy	Kluby, stowarzyszenia, firmy zabudowujące, usługodawcy	S. 321-352

Formularz zamówienia, Ogólne warunki sprzedaży, Spis treści, Symbole, Tabela rozmiarów, Zamówienie i dostawa

**Kombinezon**

Optymalna ochrona w każdej sytuacji, 13 praktycznych kieszeni. EN ISO 20471:2013, klasa 2.



Praktyczne kieszenie



Kieszneń na długie narzędzia



Wygodne szelki



Komfortowa tylna część



Kieszonka na telefon



Wzmocniona część kolanowa



Nr. kat.	Opis	Rozmiar	Klasa ochrony	Kolor	Cena PLN	Cena/para PLN
1	20409T-N Kombinezon	44 - 68, 24 - 29, 90 - 118		szaro/żółty	658.00	
2	970306 Koszulka polo	S - XXXXL		czarno/żółty	118.00	
3	930156 Obuwie ochronne	38 - 50	S3	czarny z odblaskami		348.00

Zestaw Combi

1 x Kombinezon
1 x Kurtka
1 x Koszulka polo

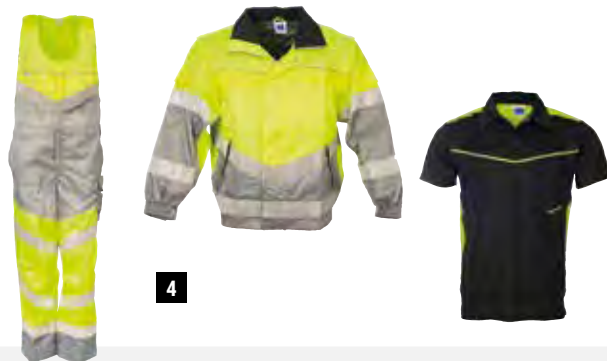
OSZCZĘDZASZ 74.00 PLN

Nr. kat.	Opis	Cena PLN
4	023119 Zestaw Combi	1340.00

Wszystkie podane ceny są cenami Netto.



Spodnie robocze Plus z regulacją pasa

Wygodne, wytrzymałe spodnie robocze z gumką w pasie i kilkoma praktycznymi kieszeniami np: na telefon komórkowy, długie narzędzia itp. Obszar kolan jest dodatkowo wzmocniony a końce nogawek są wodoodporne, idealne do codziennej pracy. EN ISO 20471:2013, klasa 2.



Komfortowa, elastyczna regulacja pasa



Wzmocniana część kolanowa



Styl jeans

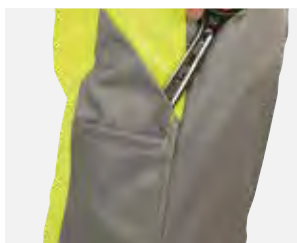

Kieszzeń na długie narzędzia



Kieszonka na telefon



Zwężane nogawki

**Komfortowe,
nowoczesny design**



EN ISO
20471



Spodnie robocze Plus z regulacją pasa szaro/zółty

Odblaskowe elementy odporne na chemiczne detergenty

Tkanina kwaso-odporna

Nr. kat.	Opis	Rozmiar	Klasa ochrony	Kolor	Cena PLN	Cena/para PLN
1	77069T Spodnie robocze Plus z regulacją pasa	42 - 66, 23 - 29, 90 - 118		szaro/zółty	419.00	
2	970306 Koszulka polo	S - XXXXL		czarno/zółty	118.00	
3	90226T Pasek Reflex	1200 x 30 mm, 1400 x 30 mm		szary z odblaskami	42.00	
4	930216 Obuwie ochronne	38 - 50	S3	czarny z odblaskami		362.00

Zestaw Softshell

2 x Spodnie robocze Plus z regulacją pasa
1 x Kurtka softshell
1 x Koszulki polo

OSZCZĘDZASZ 75.00 PLN



Nr. kat.	Opis	Cena PLN
5	023179 Zestaw Softshell	1561.00

Wszystkie podane ceny są cenami Netto.

**Kurtka**

Kurtka z odsuwanymi rękawami z 16 praktycznymi kieszeniami
EN ISO 20471:2013, klasa 2 (klasa 1, jeśli noszona bez rękawów).



Odpinane rękawy



Praktyczne kieszenie



Kieszeń w rękawie

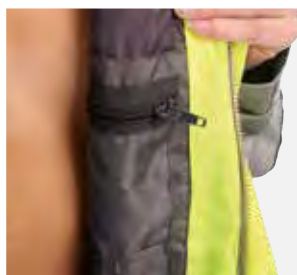

Wewnętrzna kieszeń

Kombinezon

Optymalna ochrona w każdej sytuacji, 13 praktycznych kieszeni. EN ISO 20471:2013, klasa 2.

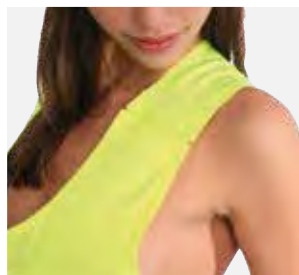

Wygodne szelki



Komfortowa tylna część



4

Nr. kat.	Opis	Rozmiar	Klasa ochrony	Kolor	Cena PLN	Cena/para PLN
1	20402T-N Kurtka	S - XXXXL		szaro/żółty	639.00	
2	20409T-N Kombinezon	44 - 68, 24 - 29, 90 - 118		szaro/żółty	658.00	
3	970306 Koszulka polo	S - XXXXL		czarno/żółty	118.00	
4	930156 Obuwie ochronne	38 - 50	S3	czarny z odblaskami		348.00

Zestaw Combi

1 x Kombinezon
1 x Kurtka
1 x Koszulka polo

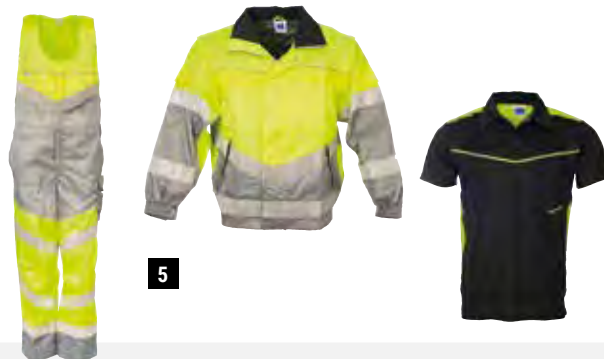
OSZCZĘDZASZ 74.00 PLN

Nr. kat.	Opis	Cena PLN
5	023119 Zestaw Combi	1340.00

Wszystkie podane ceny są cenami Netto.



Kurtka softshell

Wysokiej jakości wodoszczelna i wiatroszczelna kurtka softshell. Duży komfort noszenia i swoboda ruchów ze względu na doskonałą oddychalność materiału 265 g/m² (5000 MVP). Warstwa zewnętrzna jest wodoszczelna (może wytrzymać ponad 10000 mm słupa wody w ciągu jednego dnia, bez wilgoci), wytrzymała i odporna na zabrudzenia. Podszewka wykonana z komfortowej tkaniny Comfort-Micro-Fleece, dwie przestronne wewnętrzne i cztery zewnętrzne kieszenie. EN ISO 20471:2013, klasa 2. EN 343 + A1:2007 1&2.

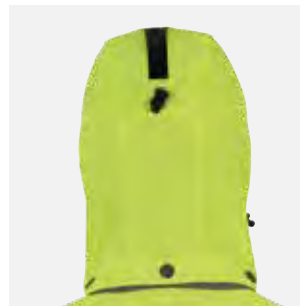

Odpinany kaptur z regulacją



Uszczelnione wewnętrzne szwy

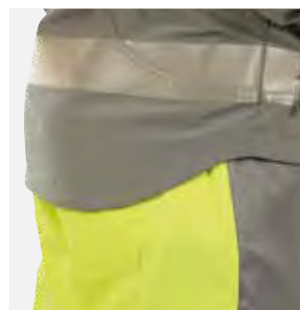

Dłuższy tył



Wodoodporna i wiatroszczelna



1

2

**Profesjonalny
wygląd**

3

Tkanina kwaso-odporna

Odblaskowe elementy odporne na chemiczne detergenty

Wodoodporność 10000 mm słupa wody

Przepuszczalność 5000 g/m²/24 h

Nr. kat.	Opis	Rozmiar	Klasa ochrony	Kolor	Cena PLN	Cena/para PLN
1	68669T Kurtka softshell	S - XXXXL		szary/zółty	682.00	
2	77069T Spodnie robocze Plus z regulacją pasa	42 - 66, 23 - 29, 90 - 118		szaro/zółty	419.00	
3	930216 Obuwie ochronne	38 - 50	S3	czarny z odblaskami		362.00

Zestaw Softshell

2 x Spodnie robocze Plus z regulacją pasa
1 x Kurtka softshell
1 x Koszulki polo

OSZCZĘDZASZ 75.00 PLN

4

Nr. kat.	Opis	Cena PLN
4	023179 Zestaw Softshell	1561.00

**Kurtki zimowe**

Z odpinanymi rękawami, kapturem i kołnierzem
EN ISO 20471:2013, klasa 2 (Bez rękawów klasa 1).



Odpinany kaptur

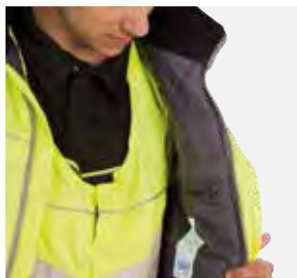

Ciepła podszewka



Wygodne kieszenie



Odpinane rękawy

**Czapka z dzianiny**

Modna czapka z dzianiny.
Bardzo wygodna, podwójnie dziana
na zakładzie. Jeden rozmiar.



Nr. kat.	Opis	Rozmiar	Kolor	Cena PLN
1	20406T-N Kurtka zimowa	S - XXXXL	szaro/żółty	701.00
2	20409T-N Kombinezon	44 - 68, 24 - 29, 90 - 118	szaro/żółty	658.00
3	970306 Koszulka polo	S - XXXXL	czarno/żółty	118.00
4	64013T Czapka z dzianiny	Jeden rozmiar	czarny	47.00

Zestaw zimowy

1 x Spodnie zimowe/przeciwdeszczowe
1 x Kurtka zimowa
1 x Czapka z dzianiny

OSZCZĘDZASZ 75.00 PLN

Nr. kat.	Opis	Cena PLN
5	023189 Zestaw zimowy	1232.00



Wszystkie podane ceny są cenami Netto.



Kurtka przeciwdeszczowa z kamizelką

Idealna kurtka na złą pogodę, całkowicie wodoodporna dzięki użyciu wysokiej jakości tkaniny membranowej (18000 mm słupa wody). Komfort noszenia dzięki wysokiej oddychalności (5000 MVP). Zaprojektowana z myślą o najtrudniejszych warunkach atmosferycznych z systemem kanałów odprowadzających wodę z wrażliwych obszarów i regulowanym, odpinanym kapturem, z wbudowanymi blokerami wiatru w rękawach. Wszystkie szwy są dodatkowo klejone, aby zapewnić całkowitą wodoszczelność nawet przy pracy w ulewnym deszczu. Zdejmowana miękka kamizelka wliczona w cenę (patrz opis kamizelka Soft Shell). EN ISO 20471:2013, klasa 2. EN 343 + A1:2007 3&3.



Regulowany, odpinany kaptur



Ze stoperami wiatru w rękawach

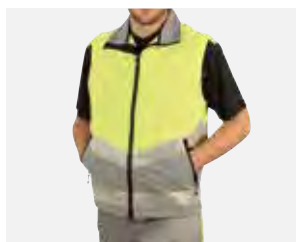

W zestawie z kamizelką

**Wytrzymała kurtka przeciwdeszczowa**

Tkanina kwaso-odporna

Odblaskowe elementy odporne na chemiczne detergenty

Wodoodporność 18000 mm słupa wody

Przepuszczalność 5000 g/m²/24 h

Spodnie zimowe/przeciwdeszczowe

Wodoodporna i oddychająca membrana, spodnie na każde warunki atmosferyczne, z termicznie pikowaną podszewką. EN 471 klasa 2.

Nr. kat.	Opis	Rozmiar	Klasa ochrony	Kolor	Cena PLN	Cena/para PLN
1	Kurtka przeciwdeszczowa z kamizelką	S - XXXXL		szaro/żółty	1124.00	
2	Spodnie zimowe/przeciwdeszczowe	44 - 66, 90 - 118		szaro/żółty	560.00	
3	Obuwie ochronne	38 - 50	S3	czarny z odblaskami		362.00

Zestaw przeciwdeszczowy

1 x Spodnie zimowe/przeciwdeszczowe
1 x Kurtka przeciwdeszczowa z kamizelką

OSZCZĘDZASZ 76.00 PLN

Nr. kat.	Opis	Cena PLN
4	Zestaw przeciwdeszczowy	1608.00



4



Kamizelka Softshell

Idealna kamizelka na każdą pogodę. Wysokiej jakości kurtka wykonana z włókna softshell 265 g/m². Elastyczna tkanina o wysokiej oddychalności (5000 MVP). Kamizelka zapewnia optymalną swobodę ruchów i nadaje się do codziennego użytku. Materiał zewnętrzny jest wodoodporny (słup wody 10000 mm). Dwie obszerne kieszenie zewnętrzne i cztery duże kieszenie wewnętrzne. Można łączyć z kurtką przeciwdeszczową. Spełnia EN 471 klasa 1 (ze spodniami zgodnymi z EN 471 klasa 2, spełnia EN 471 klasa 3).



Cztery duże wewnętrzne kieszenie



Pasuje do kurtki deszczowej (str.7)



Nr. kat.	Opis	Rozmiar	Kolor	Cena PLN
1	79569T Kamizelka Softshell	S - XXXXL	szary/żółty	423.00
2	970306 Koszulka polo	S - XXXXL	czarno/żółty	118.00

Kombinezony wodoodporne

Bezpieczna ochrona dla twojej odzieży roboczej. łatwe do założenia dzięki 3 suwakom, stopery wiatru na nogach i ramionach. Można prać w pralce.

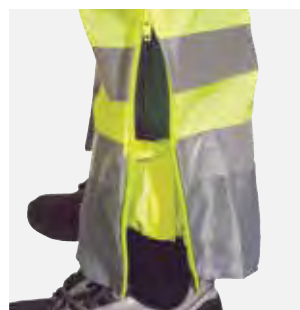

Praktyczny suwak



Wodoodporny

Promocyjna cena

Nr. kat.	Opis	Rozmiar	Kolor	Cena PLN	Od 10 szt PLN
3	20037T Kombinezony wodoodporne	M - L/XL - XXL/XXXL - XXXXL	szaro-żółty	183.00	146.00

Wszystkie podane ceny są cenami Netto.



Kamizelki letnie

Idealna na ciepłą pogodę. Bardzo lekka kamizelka z bardzo elastycznego materiału (210 g/m²), która nie krępuje ruchów i jest dobrze noszona. Dwie obszerne kieszenie zewnętrzne. Spełnia EN 471 klasa 1 (ze spodniami zgodnymi z EN 471 klasa 2, odpowiada odzieży EN 471 klasa 3).



Elastyczna tkanina



Duże kieszenie

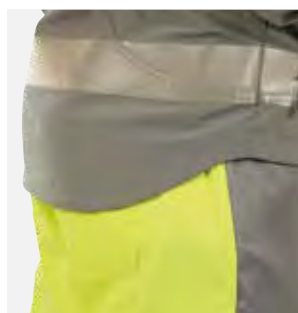

Dłuższy tył



Komfortowy kołnierz



3

5

Koszulka polo

Bardzo wytrzymała koszulka polo wykonana z oddychających włókien (100 % poliester).



4

Czapka odbłaskowa

Dodatkowe bezpieczeństwo, odporny na wodę nylon, zapinana na rzep z regulacją wielkości.



1

3

2

6

Lekka i wytrzymała

Nr. kat.	Opis	Rozmiar	Klasa ochrony	Kolor	Cena PLN	Cena/para PLN
1	79169T Kamizelka letnia	S - XXXXL		szary/zółty	282.00	
2	77069T Spodnie robocze Plus z regulacją pаса	42 - 66, 23 - 29, 90 - 118		szaro/zółty	419.00	
3	970306 Koszulka polo	S - XXXXL		czarno/zółty	118.00	
4	964689 Czapka odbłaskowa	Jeden rozmiar		jasnożółty z paskami refleksyjnymi	29.00	
5	90226T Pasek Reflex	1200 x 30 mm, 1400 x 30 mm		szary z odbłaskami	42.00	
6	930156 Obuwie ochronne	38 - 50	S3	czarny z odbłaskami		348.00

Wszystkie podane ceny są cenami Netto.

**Kombinezon**

Optymalna ochrona w każdej sytuacji, 13 praktycznych kieszeni. EN ISO 20471:2013, klasa 2.



Praktyczne kieszenie

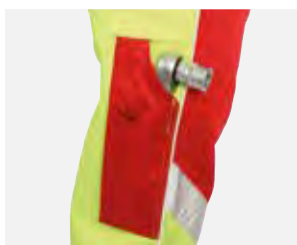

Kieszneń na długie narzędzia



Wygodne szelki



Komfortowa tylna część



Kieszonka na telefon



Wzmocniona część kolanowa



Nr. kat.	Opis	Rozmiar	Klasa ochrony	Kolor	Cena PLN	Cena/para PLN
1	74429T Kombinezon	44 - 68, 24 - 29, 90 - 118		czerwono/żółty	658.00	
2	970346 Koszulka polo	S - XXXXL		czerwono/żółty	118.00	
3	930156 Obuwie ochronne	38 - 50	S3	czarny z odblaskami		348.00

Zestaw Combi

1 x Kombinezon
1 x Kurtka
1 x Koszulka polo

OSZCZĘDZASZ 74.00 PLN

Nr. kat.	Opis	Cena PLN
4	023519 Zestaw Combi	1340.00



Wszystkie podane ceny są cenami Netto.



Spodnie robocze Plus z regulacją pasa

Wygodne, wytrzymałe spodnie robocze z gumką w pasie i kilkoma praktycznymi kieszeniami np: na telefon komórkowy, długie narzędzia itp. Obszar kolan jest dodatkowo wzmocniony a końce nogawek są wodoodporne, idealne do codziennej pracy. EN ISO 20471:2013, klasa 2.



Elastyczna regulacja pasa



Wzmocniana część kolanowa



Styl jeans

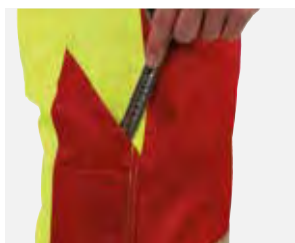

Kieszeń na długie narzędzia



Kieszonka na telefon



Zwężane nogawki



Tkanina kwaso-odporna

Z regulacją pasa

Odblaskowe elementy odporne na chemiczne detergenty

Nr. kat.	Opis	Rozmiar	Klasa ochrony	Kolor	Cena PLN	Cena/para PLN
1	77029T Spodnie robocze Plus z regulacją pasa	42 - 66, 23 - 29, 90 - 118		czerwono/żółty	419.00	
2	970346 Koszulka polo	S - XXXXL		czerwono/żółty	118.00	
3	90226T Pasek Reflex	1200 x 30 mm, 1400 x 30 mm		szary z odblaskami	42.00	
4	930216 Obuwie ochronne	38 - 50	S3	czarny z odblaskami		362.00

Zestaw Softshell

2 x Spodnie robocze Plus z regulacją pasa
1 x Kurtka softshell
1 x Koszulki polo

OSZCZĘDZASZ 75.00 PLN



Nr. kat.	Opis	Cena PLN
5	023579 Zestaw Softshell	1561.00

**Kurtka**

Kurtka z odsuwanymi rękawami z 16 praktycznymi kieszeniami
EN ISO 20471:2013, klasa 2 (klasa 1, jeśli noszona bez rękawów).



Odpinane rękawy



Praktyczne kieszenie



Kieszeń w rękawie



Wewnętrzna kieszeń

Kombinezon

Optymalna ochrona w każdej sytuacji, 13 praktycznych kieszeni. EN ISO 20471:2013, klasa 2.

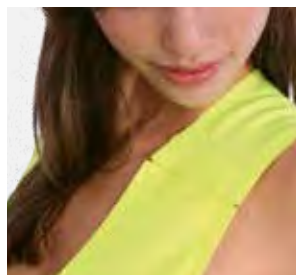

Wygodne szelki



Komfortowa tylna część



Nr. kat.	Opis	Rozmiar	Klasa ochrony	Kolor	Cena PLN	Cena/para PLN
1	73429T-N Kurtka	S - XXXXL		czerwono/żółty	639.00	
2	74429T Kombinezon	44 - 68, 24 - 29, 90 - 118		czerwono/żółty	658.00	
3	970346 Koszulka polo	S - XXXXL		czerwono/żółty	118.00	
4	930156 Obuwie ochronne	38 - 50	S3	czarny z odblaskami		348.00

Zestaw Combi

1 x Kombinezon
1 x Kurtka
1 x Koszulka polo

OSZCZĘDZASZ 74.00 PLN

Nr. kat.	Opis	Cena PLN
5	023519 Zestaw Combi	1340.00

Wszystkie podane ceny są cenami Netto.



Kurtka softshell

Wysokiej jakości wodoszczelna i wiatroszczelna kurtka softshell. Komfortowa wykonana z oddychającego materiału 265 g/m² (5000 MVP). Z wodoodporną warstwą wewnętrzną (Wodoodporność ponad 10000 mm słupa wody ciągu jednego dnia) wytrzymała i odporna na plamy. Z dwiema przestronnymi kieszeniami wewnętrznymi i czterema kieszeniami zewnętrznymi. EN ISO 20471:2013, klasa 2. EN 343 + A1:2007 1&2.



Odpinany kaptur z regulacją



Uszczelnione wewnętrzne szwy



Dłuższy tył

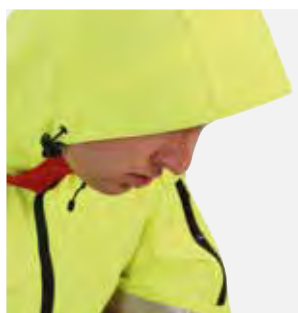

Wodoodporna i wiatroszczelna



1

2

**Profesjonalny
wygląd**

3

Tkanina kwaso-odporna

Odblaskowe elementy odporne na chemiczne detergenty

Wodoodporność 10000 mm słupa wody

Przepuszczalność 5000 g/m²/24 h

Nr. kat.	Opis	Rozmiar	Klasa ochrony	Kolor	Cena PLN	Cena/para PLN
1	68629T Kurtka softshell	S - XXXXL		czerwono/żółty	682.00	
2	77029T Spodnie robocze Plus z regulacją pasa	42 - 66, 23 - 29, 90 - 118		czerwono/żółty	419.00	
3	930216 Obuwie ochronne	38 - 50	S3	czarny z odblaskami		362.00

Zestaw Softshell

2 x Spodnie robocze Plus z regulacją pasa
1 x Kurtka softshell
1 x Koszulki polo

OSZCZĘDZASZ 75.00 PLN



4

Nr. kat.	Opis	Cena PLN
4	023579 Zestaw Softshell	1561.00

**Kurtki zimowe**

Z odpinanymi rękawami, kapturem i kołnierzem
EN ISO 20471:2013, klasa 2 (Bez rękawów klasa 1).

EN ISO
20471**Ocieplana kurtka zimowa**

Odpinany kaptur



Ciepła podszewka



Wygodne kieszenie



Odpinane rękawy



3

Czapka z dzianiny

Modna czapka z dzianiny.
Bardzo wygodna, podwójnie
dziana na zakładzie.
Jeden rozmiar.



1

2

Nr. kat.	Opis	Rozmiar	Kolor	Cena PLN
1	66429T Kurtka zimowa	S - XXXXL	czerwono-żółty	701.00
2	74429T Kombinezon	44 - 68, 24 - 29, 90 - 118	czerwono-żółty	658.00
3	64029T Czapka z dzianiny	Jeden rozmiar	czerwony	47.00

Zestaw zimowy

1 x Spodnie zimowe/przeciwdeszczowe
1 x Kurtka zimowa
1 x Czapka z dzianiny

OSZCZĘDZASZ 75.00 PLN

Nr. kat.	Opis	Cena PLN
4	023589 Zestaw zimowy	1232.00



4



Wszystkie podane ceny są cenami Netto.



Kurtka przeciwdeszczowa z kamizelką

Idealna kurtka na złą pogodę, całkowicie wodoodporna dzięki użyciu wysokiej jakości tkaniny membranowej (18000 mm słupa wody). Komfort noszenia dzięki wysokiej oddychalności (5000 MVP). Zaprojektowana z myślą o najtrudniejszych warunkach atmosferycznych z systemem kanałów odprowadzających wodę z wrażliwych obszarów i regulowanym, odpinanym kapturem, z wbudowanymi blokerami wiatru w rękawach. Wszystkie szwy są dodatkowo klejone, aby zapewnić całkowitą wodoszczelność nawet przy pracy w ulewnym deszczu. Zdejmowana miękka kamizelka wliczona w cenę (patrz opis kamizelka Soft Shell). EN ISO 20471:2013, klasa 2. EN 343 + A1:2007 3&3.



Regulowany, odpinany kaptur



Ze stoperami wiatru w rękawach



W zestawie z kamizelką

**Wytrzymała kurtka przeciwdeszczowa**

Tkanina kwaso-odporna

Odblaskowe elementy odporne na chemiczne detergenty

Wodoodporność 18000 mm słupa wody

Przepuszczalność 5000 g/m²/24 h

Spodnie zimowe/przeciwdeszczowe

Wodoodporna i oddychająca membrana, spodnie na każde warunki atmosferyczne, z termicznie pikowaną podszewką. EN 471 klasa 2.

Nr. kat.	Opis	Rozmiar	Klasa ochrony	Kolor	Cena PLN	Cena/para PLN
1	Kurtka przeciwdeszczowa z kamizelką	S - XXXXL		czerwono/żółty	1124.00	
2	Spodnie zimowe/przeciwdeszczowe	44 - 66, 90 - 118		czerwono/żółty	560.00	
3	Obuwie ochronne	38 - 50	S3	czarny z odblaskami		362.00

Zestaw przeciwdeszczowy

1 x Spodnie zimowe/przeciwdeszczowe
1 x Kurtka przeciwdeszczowa z kamizelką

OSZCZĘDZASZ 76.00 PLN

Nr. kat.	Opis	Cena PLN
4	Zestaw przeciwdeszczowy	1608.00



4



Wszystkie podane ceny są cenami Netto.

**Kamizelka Softshell**

Idealna kamizelka na każdą pogodę. Wysokiej jakości kurtka wykonana z włókna softshell 265 g/m². Elastyczna tkanina o wysokiej oddychalności (5000 MVP). Kamizelka zapewnia optymalną swobodę ruchów i nadaje się do codziennego użytku. Materiał zewnętrzny jest wodoodporny (słup wody 10000 mm). Dwie obszerne kieszenie zewnętrzne i cztery duże kieszenie wewnętrzne. Można łączyć z kurtką przeciwdeszczową. Spełnia EN 471 klasa 1 (ze spodniami zgodnymi z EN 471 klasa 2, spełnia EN 471 klasa 3).



Cztery duże wewnętrzne kieszenie



Komfortowy kołnierz



Praktyczne kieszenie zewnętrzne



Pasuje do kurtki przeciwdeszczowej (patrz str. 15)

**Tkanina kwaso-odporna****Odblaskowe elementy odporne na chemiczne detergenty****Wodoodporność 10000 mm słupa wody****Przepuszczalność 5000 g/m²/24 h****Spodnie robocze Plus z regulacją pasa**

Wygodne, wytrzymałe spodnie robocze z gumką w pasie i kilkoma praktycznymi kieszeniami np: na telefon komórkowy, długie narzędzia itp. Obszar kolan jest dodatkowo wzmocniony a końce nogawek są wodoodporne, idealne do codziennej pracy. EN ISO 20471:2013, klasa 2.

Nr. kat.	Opis	Rozmiar	Klasa ochrony	Kolor	Cena PLN	Cena/para PLN
1	79529T Kamizelka Softshell	S - XXXXL		czerwono/żółty	423.00	
2	77029T Spodnie robocze Plus z regulacją pasa	42 - 66, 23 - 29, 90 - 118		czerwono/żółty	419.00	
3	970346 Koszulka polo	S - XXXXL		czerwono/żółty	118.00	
4	930156 Obuwie ochronne	38 - 50	S3	czarny z odblaskami		348.00



Kamizelki letnie

Idealna na ciepłą pogodę. Bardzo lekka kamizelka z bardzo elastycznego materiału (210 g/m²), która nie krępuje ruchów i jest dobrze noszona. Dwie obszerne kieszenie zewnętrzne. Spełnia EN 471 klasa 1 (ze spodniami zgodnymi z EN 471 klasa 2, odpowiada odzieży EN 471 klasa 3).

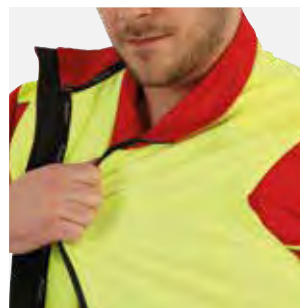

Elastyczna tkanina



Duże kieszenie



Dłuższy tył



Komfortowy kołnierz



3

Koszulka polo

Bardzo wytrzymała koszulka polo wykonana z oddychających włókien (100% poliester).



4

Czapka odbłaskowa

Dodatkowe bezpieczeństwo, odporny na wodę nylon, zapinana na rzep z regulacją wielkości.



1

Lekka i wytrzymała

2

5

Nr. kat.	Opis	Rozmiar	Klasa ochrony	Kolor	Cena PLN	Cena/para PLN
1	79129T Kamizelka letnia	S - XXXXL		czerwo/zółty	282.00	
2	77029T Spodnie robocze Plus z regulacją pasa	42 - 66, 23 - 29, 90 - 118		czerwo/zółty	419.00	
3	970346 Koszulka polo	S - XXXXL		czerwo/zółty	118.00	
4	964689 Czapka odbłaskowa	Jeden rozmiar		jasnożółty z paskami refleksyjnymi	29.00	
5	930156 Obuwie ochronne	38 - 50	S3	czarny z odbłaskami		348.00

Wszystkie podane ceny są cenami Netto.

**Kombinezon**

Optymalna ochrona w każdej sytuacji, 13 praktycznych kieszeni. EN ISO 20471:2013, klasa 2.



Praktyczne kieszenie



Kieszneń na długie narzędzia

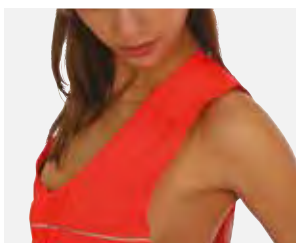

Wygodne szelki



Komfortowa tylna część



Kieszonka na telefon



Nr. kat.	Opis	Rozmiar	Klasa ochrony	Kolor	Cena PLN	Cena/para PLN
1	74423T Kombinezon	44 - 68, 24 - 29, 90 - 118		szaro/czerwony	733.00	
2	H451028 HAKRO Sweter z suwakiem	XS - XXXXXXL		antracyt	197.00	
3	930156 Obuwie ochronne	38 - 50	S3	czarny z odblaskami		348.00

Zestaw kombinezonów

1 x Kombinezon
1 x Kurtka
1 x Koszulka polo

OSZCZĘDZASZ 75.00 PLN

4



Nr. kat.	Opis	Cena PLN
4	023719 Zestaw kombinezonów	1570.00

Wszystkie podane ceny są cenami Netto.



Spodnie robocze Plus z regulacją pasa

Wygodne, wytrzymałe spodnie robocze z gumką w pasie i kilkoma praktycznymi kieszeniami np: na telefon komórkowy, długie narzędzia itp. Obszar kolan jest dodatkowo wzmocniony a końce nogawek są wodoodporne, idealne do codziennej pracy. EN ISO 20471:2013, klasa 2.

Komfortowe,
nowoczesny
design

EN ISO
20471

Spodnie robocze Plus szary/czerwony



Elastyczny pas



Wzmocniona część kolanowa



Styl jeans



Z długimi kieszeniami



kieszonka na telefon



Zwężane nogawki



Tkanina kwaso-odporna

Odblaskowe elementy odporne na chemiczne detergenty

Nr. kat.	Opis	Rozmiar	Klasa ochrony	Kolor	Cena PLN	Cena/para PLN
1	Spodnie robocze Plus z regulacją pasa	42 - 66, 23 - 29, 90 - 118		szaro/czerwony	419.00	
2	Koszulka polo	S - XXXXL		szary/jasnoczerwony	118.00	
3	Pasek Reflex	1200 x 30 mm, 1400 x 30 mm		szary z odblaskami	42.00	
4	Obuwie ochronne	38 - 50	S3	czarny z odblaskami		362.00

Zestaw Softshell

2 x Spodnie robocze Plus z regulacją pasa
1 x Kurtka softshell
1 x Koszulki polo

OSZCZĘDZASZ 75.00 PLN



Nr. kat.	Opis	Cena PLN
5	Zestaw Softshell	1655.00

Wszystkie podane ceny są cenami Netto.

**Kurtka**

Kurtka z odsuwanymi rękawami z 16 praktycznymi kieszeniami
EN ISO 20471:2013, klasa 3 (klasa 2, jeśli noszona bez rękawów).



Odpinane rękawy



Praktyczne kieszenie



Kieszeń w rękawie



Wewnętrzna kieszeń

Kombinezon

Optymalna ochrona w każdej sytuacji, 13 praktycznych kieszeni. EN ISO 20471:2013, klasa 2.

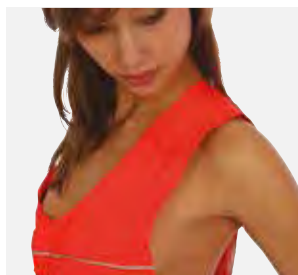

Wygodne szelki



Komfortowa tylna część



1

2

3

Nr. kat.	Opis	Rozmiar	Klasa ochrony	Kolor	Cena PLN	Cena/para PLN
1	73423T Kurtka	S - XXXXL		szary/czerwony	795.00	
2	74423T Kombinezon	44 - 68, 24 - 29, 90 - 118		szaro/czerwony	733.00	
	970326 Koszulka polo	S - XXXXL		szary/jasnoczerwony	118.00	
3	930156 Obuwie ochronne	38 - 50	S3	czarny z odblaskami		348.00

Zestaw kombinezonów

1 x Kombinezon
1 x Kurtka
1 x Koszulka polo

OSZCZĘDZASZ 75.00 PLN

4



Nr. kat.	Opis	Cena PLN
4	023719 Zestaw kombinezonów	1570.00

Wszystkie podane ceny są cenami Netto.



Kurtka softshell

Wysokiej jakości wodoszczelna i wiatroszczelna kurtka softshell. Duży komfort noszenia i swoboda ruchów ze względu na doskonałą oddychalność materiału 265 g/m² (5000 MVP). Warstwa zewnętrzna jest wodoszczelna (może wytrzymać ponad 10000 mm słupa wody w ciągu jednego dnia, bez wilgoci), wytrzymała i odporna na zabrudzenia. Podszewka wykonana z komfortowej tkaniny Comfort-Micro-Fleece, dwie przestronne wewnętrzne i cztery zewnętrzne kieszenie. EN ISO 20471:2013, klasa 2. EN 343, klasa 1+2.



Odpinany kaptur z regulacją



Uszczelnione wewnętrzne szwy

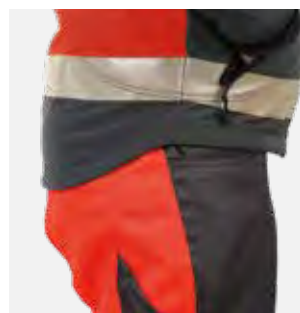

Dłuższy tył

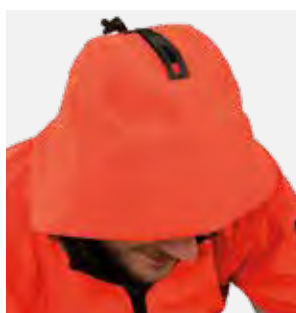

Wodoodporna i wiatroszczelna



1

2

3

**Profesjonalny
wygląd**

Tkanina kwaso-odporna

Odblaskowe elementy odporne na chemiczne detergenty

Wodoodporność 10000 mm słupa wody

Przepuszczalność 5000 g/m²/24 h

Nr. kat.	Opis	Rozmiar	Klasa ochrony	Kolor	Cena PLN	Cena/para PLN
1	68623T Kurtka softshell	S - XXXXL		szary/czerwony	776.00	
2	77023T Spodnie robocze Plus z regulacją pasa	42 - 66, 23 - 29, 90 - 118		szaro/czerwony	419.00	
3	930216 Obuwie ochronne	38 - 50	S3	czarny z odblaskami		362.00

Zestaw Softshell

2 x Spodnie robocze Plus z regulacją pasa
1 x Kurtka softshell
1 x Koszulki polo

OSZCZĘDZASZ 75.00 PLN



4

Nr. kat.	Opis	Cena PLN
4	023779 Zestaw Softshell	1655.00

**Kurtki zimowe**

Z odpinanymi rękawami, kapturem i kołnierzem
EN ISO 20471:2013, klasa 3 (Bez rękawów klasa 1).

EN ISO
20471**Ocieplana kurtka zimowa**

Odpinany kaptur



Ciepła podszewka



Wygodne kieszenie

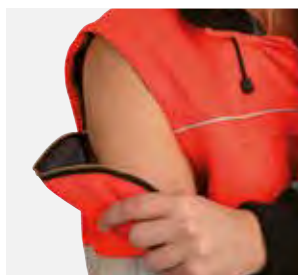

Odpinane rękawy



3

Czapka z dzianiny

Modna czapka z dzianiny.
Bardzo wygodna, podwójnie
dziana na zakładzie.
Jeden rozmiar.



1

2

Nr. kat.	Opis	Rozmiar	Kolor	Cena PLN
1	66423T Kurtka zimowa	S - XXXXL	szaro/czerwony	776.00
2	74423T Kombinezon	44 - 68, 24 - 29, 90 - 118	szaro/czerwony	733.00
3	64013T Czapka z dzianiny	Jeden rozmiar	czarny	47.00

Zestaw zimowy

1 x Spodnie zimowe/przeciwdeszczowe
1 x Kurtka zimowa
1 x Czapka z dzianiny

OSZCZĘDZASZ 103.00 PLN

Nr. kat.	Opis	Cena PLN
4	023789 Zestaw zimowy	1307.00



4





Kurtka przeciwdeszczowa z kamizelką

Idealna kurtka na złą pogodę, całkowicie wodoodporna dzięki użyciu wysokiej jakości tkaniny membranowej (18000 mm słupa wody). Komfort noszenia dzięki wysokiej oddychalności (5000 MVP). Zaprojektowana z myślą o najtrudniejszych warunkach atmosferycznych z systemem kanałów odprowadzających wodę z wrażliwych obszarów i regulowanym, odpinanym kapturem, z wbudowanymi blokerami wiatru w rękawach. Wszystkie szwy są dodatkowo klejone, aby zapewnić całkowitą wodoszczelność nawet przy pracy w ulewnym deszczu. Zdejmowana miękka kamizelka wliczona w cenę (patrz opis kamizelka Soft Shell). EN ISO 20471:2013, klasa 3. EN 343 + A1:2007 3&3.



Regulowany, odpinany kaptur



Ze stoperami wiatru w rękawach



W zestawie z kamizelką



Tkanina kwaso-odporna

Odblaskowe elementy odporne na chemiczne detergenty

Wodoodporność 18000 mm słupa wody

Przepuszczalność 5000 g/m²/24 h

Zimowe, przeciwdeszczowe spodnie

Wodoodporna i oddychająca membrana, spodnie na każde warunki atmosferyczne, z termicznie pikowaną podszewką. EN ISO 20471:2013, klasa 2. EN 343 + A1:2007 3&1.

Z kamizelką softshell



1

2

Nr. kat.	Opis	Rozmiar	Kolor	Cena PLN
1	68723T Kurtka przeciwdeszczowa z kamizelką	S - XXXXL	szaro/czerwony	1406.00
2	65423T Zimowe, przeciwdeszczowe spodnie	44 - 66, 90 - 118	szary/czerwony	588.00

Zestaw przeciwdeszczowy

1 x Spodnie zimowe/przeciwdeszczowe
1 x Kurtka przeciwdeszczowa z kamizelką

OSZCZĘDZASZ 76.00 PLN

Nr. kat.	Opis	Cena PLN
3	023729 Zestaw przeciwdeszczowy	1918.00



3

**Kamizelka Softshell**

Idealna kamizelka na każdą pogodę. Wysokiej jakości kurtka wykonana z włókna softshell 265 g/m². Elastyczna tkanina o wysokiej oddychalności (5000 MVP). Kamizelka zapewnia optymalną swobodę ruchów i nadaje się do codziennego użytku. Materiał zewnętrzny jest wodoodporny (słup wody 10000 mm). Dwie obszerne kieszenie zewnętrzne i cztery duże kieszenie wewnętrzne. Można łączyć z kurtką przeciwdeszczową. Spełnia EN 471 klasa 1 (ze spodniami zgodnymi z EN 471 klasa 2, spełnia EN 471 klasa 3).



Cztery duże wewnętrzne kieszenie



Komfortowy kołnierz



Praktyczne kieszenie zewnętrzne



Pasuje do kurtki przeciwdeszczowej (patrz str. 23)

Kamizelka na każdą pogodę**Tkanina kwaso-odporna****Odblaskowe elementy odporne na chemiczne detergenty****Wodoodporność 10000 mm słupa wody****Przepuszczalność 5000 g/m²/24 h****Spodnie robocze Plus z regulacją pasa**

Wygodne, wytrzymałe spodnie robocze z gumką w pasie i kilkoma praktycznymi kieszeniami np: na telefon komórkowy, długie narzędzia itp. Obszar kolan jest dodatkowo wzmocniony a końce nogawek są wodoodporne, idealne do codziennej pracy. EN ISO 20471:2013, klasa 2.

Nr. kat.	Opis	Rozmiar	Klasa ochrony	Kolor	Cena PLN	Cena/para PLN
1	79523T Kamizelka Softshell	S - XXXXL		szary/czerwony	517.00	
2	77023T Spodnie robocze Plus z regulacją pasa	42 - 66, 23 - 29, 90 - 118		szaro/czerwony	419.00	
3	970326 Koszulka polo	S - XXXXL		szary/jasnoczerwony	118.00	
4	930156 Obuwie ochronne	38 - 50	S3	czarny z odblaskami		348.00



Kamizelki letnie

Idealna na ciepłą pogodę. Bardzo lekka kamizelka z bardzo elastycznego materiału (210 g/m²), która nie krępuje ruchów i jest dobrze noszona. Dwie obszerne kieszenie zewnętrzne. Spełnia EN 471 klasa 1 (ze spodniami zgodnymi z EN 471 klasa 2, odpowiada odzieży EN 471 klasa 3).



Elastyczna tkanina



Duże kieszenie



Dłuższy tył



Komfortowy kołnierz



Lekka i
wytrzymała

Tkanina kwaso-odporna

Odblaskowe elementy odporne na chemiczne detergenty



Koszulka polo

Bardzo wytrzymała koszulka polo wykonana z oddychających włókien (100% poliester).

Nr. kat.	Opis	Rozmiar	Klasa ochrony	Kolor	Cena PLN	Cena/para PLN
1	79123T Kamizelka letnia	S - XXXXL		szaro-czerwony	329.00	
2	77023T Spodnie robocze Plus z regulacją pasa	42 - 66, 23 - 29, 90 - 118		szaro/czerwony	419.00	
3	970326 Koszulka polo	S - XXXXL		szary/jasnoczerwony	118.00	
4	930156 Obuwie ochronne	38 - 50	S3	czarny z odblaskami		348.00

Wszystkie podane ceny są cenami Netto.

**Koszulka polo jasno żółta**

Wygodna, koszulka polo w jasno żółtym kolorze zgodnie z EN ISO 20471:2013 klasa 2. Zoptymalizowany kształt taśmy odbłaskowej oferuje wysoki standard bezpieczeństwa i widoczności na drodze. Maksymalny komfort noszenia dzięki użyciu najwyższej jakości materiału (50 % bawełna, 50 % poliester, solidne polo (200 g/m²), które powinno być na wyposażeniu każdego kierowcy pomocy drogowej.



Praktyczna kieszeń



Widok z tyłu



Miękkie wykonanie



Odblaskowe paski

**Czapka odbłaskowa**

Dodatkowe bezpieczeństwo, odporny na wodę nylon, zapinana na rzep z regulacją wielkości.



Nr. kat.	Opis	Rozmiar	Materiał	Kolor	Cena PLN
1	970385 Koszulka polo jasno żółta	S - XXXXL	50 % Bawełna, 50 % Polyester	jasno-żółty	122.00
2	964689 Czapka odbłaskowa	Jeden rozmiar	poliamid	jasnożółty z paskami refleksyjnymi	29.00

Bermudy z odbłaskami

Idealne na ciepłe dni. Z przestronnymi zewnętrznymi kieszeniami i 2 bocznymi kieszeniami.



Nr. kat.	Opis	Rozmiar	Kolor	Cena PLN
3	20102T-N Bermudy	44 - 66	jaskrawożółty	329.00
4	75826T-N Bermudy	44 - 66	jasnoczerwony	329.00
5	90226T Pasek Reflex	1200 x 30 mm, 1400 x 30 mm	szary z odbłaskami	42.00



Kurtka softshell

Wysokiej jakości wodoszczelna i wiatroszczelna kurtka softshell. Bardzo dobry komfort noszenia i swoboda przemieszczania się ze względu na doskonałą oddychalność materiału 330 g / m² (5000 MVP). Warstwa zewnętrzna jest 10000 mm wodoodporna (może wytrzymać ponad 32 stóp lub 10000 mm deszczu w ciągu jednego dnia, nie pozwalając przejść wilgoci), wytrzymała i odporna na plamy. Comfort-Micro-Fleece wewnętrzna, dwie przestronne kieszenie oraz cztery zewnętrzne kieszenie.



Odporna na wiatr i wodę

Łatwa do nadruku

Spodnie robocze

Najwyższej jakości spodnie do biura z elementami bezpieczeństwa, optymalnie dopasowane



Wygodne kieszenie



Boczne kieszenie

Nr. kat.	Opis	Rozmiar	Kolor	Cena PLN
1	Kurtka softshell	XS - XXXXL	czarno/żółty	560.00
2	Kurtka softshell	XS - XXXXL	szaro/czerwony	560.00
3	Kurtka softshell	XS - XXXXL	żółto/czerwony	560.00
4	Spodnie robocze z regulacją pasa damskie	36 - 44	czarny	268.00
5	Spodnie robocze z regulacją pasa męskie	42 - 66, 23 - 29, 90 - 118	czarny	268.00

Wszystkie podane ceny są cenami Netto.

**Odzież ochronna**

Wyjątkowo wytrzymałe spodnie robocze, okolice ud wzmocnione tkaniną PRODURA, 11 praktycznych kieszeni.



Optymalne dopasowanie



Duża tylna kieszeń



Kieszeń na telefon i notes



Pasujące szelki



3



4

Koszulka polo

Bardzo wytrzymała koszulka polo wykonana z oddychających włókien (100% poliester).



1

2

6

5

Nr. kat.	Opis	Rozmiar	Kolor	Cena PLN
1	75626T-N Spodnie z regulacją pasa Pro	42 - 66, 23 - 29, 90 - 118	szary	362.00
2	970326 Koszulka polo	S - XXXXL	szary/jasnoczerwony	118.00
3	970306 Koszulka polo	S - XXXXL	czarno/żółty	118.00
4	970346 Koszulka polo	S - XXXXL	czerwono/żółty	118.00
5	90226T Pasek Reflex	1200 x 30 mm, 1400 x 30 mm	szary z odblaskami	42.00
6	90266T Szelki Reflex			108.00



Koszulki polo

Bardzo wytrzymała koszulka polo wykonana z oddychających włókien(100 % poliester). Ze względu na elastyczny materiał jest bardzo wygodna i komfortowa, nawet podczas długotrwałego noszenia, zapewnia bardzo długą żywotność. Odblaskowe elementy na piersi w kształcie litery V znacznie zwiększają bezpieczeństwo podczas pracy oraz idealnie uzupełniają naszą odzież roboczą.



Nr. kat.	Opis	Rozmiar	Kolor	Cena PLN
1	Koszulka polo	S - XXXXL	czerwono/żółty	118.00
2	Koszulka polo	S - XXXXL	szary/jasnoczerwony	118.00
3	Koszulka polo	S - XXXXL	czarno/żółty	118.00

"Pack Zu" odplamiacz

Idealny do usuwania plam na odzieży roboczej. Nałóż "Pack Zu" na plamę i odczekać kilka minut przed praniem. Usuwa uporczywe plamy.



Nr. kat.	Opis	Zawartość	Cena PLN
09099T	"Pack Zu" odplamiacz	750 g	47.00

Kurtka Softshell

Wysokiej jakości damska kurtka softshell z odpinanym i regulowanym kapturem. Kurtka zapewnia optymalną swobodę ruchów i idealne dopasowanie ze względu na elastyczny materiał (86% PES, 14% elastan) niewielką wagę (265 g /m²) oraz nowoczesny, sportowy design.

Kurtka ma cztery przestronne wewnętrzne kieszenie, dwie kieszenie z przodu oraz jedną kieszeń na rękawie (lewa strona) wykonana jest z oddychającej tkaniny z miękką podszewką (oddychalność: 5.000 g/m²/24h). Materiał wodoodporny(10000 mm słupa wody).



**Przy zamówieniu powyżej
200 sztuk, możliwość
zamówienia logo firmy**



Materiał wiatroszczelny i wodoodporny



Odpinany kaptur



4 kieszenie wewnętrzne



Z możliwością nadruku



Nr. kat.	Opis	Rozmiar	Kolor	Cena PLN
4	Kurtka męska Softshell	S - XXXXL	czarny	494.00
5	Kurtka damska Softshell	S - XXL	czarny	494.00

Dostępne również w innych kolorach: www.prolux-shop.com



HAKRO 

HAKRO T-Shirt Classic

Najwyższej jakości koszulki, 100 % bawełny czesanej. Najlepszy, pojedynczy dżersej dla optymalnego komfortu. Czysta przędza bawełniana o gramaturze 160 g/m². Okolicie szyi wzmocnione lycrą. Bawełna z której uszyto koszulki została poddana starannej obróbce aby zapewnić wysoki komfort noszenia.



Nr. kat.	Opis	Rozmiar	Kolor	Grubość materiału	Cena PLN
H292043	HAKRO T-Shirt Classic	XS - XXXL	tytanowy	160 g/m ²	48.00
H292034	HAKRO T-Shirt Classic	XS - XXXXXXL	granatowy	160 g/m ²	48.00
H292024	HAKRO T-Shirt Classic	XS - XXXL	szary	160 g/m ²	48.00
H292028	HAKRO T-Shirt Classic	XS - XXXXXXL	antracyt	160 g/m ²	48.00
H292005	HAKRO T-Shirt Classic	XS - XXXXXXL	czarny	160 g/m ²	48.00
H292002	HAKRO T-Shirt Classic	XS - XXXXXXL	czerwony	160 g/m ²	48.00

HAKRO Koszulka Polo Classic

Klasyczna koszulka polo, 100 % bawełny. Najlepszej jakości materiał pique z czystej, bawełny czesanej. Wykorzystanie naturalnych materiałów gwarantuje najwyższy komfort noszenia przez cały dzień. Szczególnie takie jak podwójne szwy i taśma wzmacniająca przy kołnierzu zapewniają trwałość produktu.



Nr. kat.	Opis	Rozmiar	Kolor	Grubość materiału	Cena PLN
H810043	HAKRO Koszulka Polo Classic	XS - XXXL	tytanowy	200 g/m ²	98.00
H810034	HAKRO Koszulka Polo Classic	XS - XXXL	granatowy	200 g/m ²	98.00
H810024	HAKRO Koszulka Polo Classic	XS - XXXL	szary	200 g/m ²	98.00
H810028	HAKRO Koszulka Polo Classic	XS - XXXL	antracyt	200 g/m ²	98.00
H810005	HAKRO Koszulka Polo Classic	XS - XXXL	czarny	200 g/m ²	98.00
H810002	HAKRO Koszulka Polo Classic	XS - XXXL	czerwony	200 g/m ²	98.00

HAKRO Sweter z suwakiem

Najwyższej jakości bluza z suwakiem YKK . 75 % bawełny i 30 % poliestru, 300 g/m². Wyjątkowo wygodna i trwała.



Nr. kat.	Opis	Rozmiar	Kolor	Grubość materiału	Cena PLN
H451043	HAKRO Sweter z suwakiem	XS - XXXL	tytanowy	300 g/m ²	197.00
H451034	HAKRO Sweter z suwakiem	XS - XXXXXXL	granatowy	300 g/m ²	197.00
H451028	HAKRO Sweter z suwakiem	XS - XXXXXXL	antracyt	300 g/m ²	197.00
H451005	HAKRO Sweter z suwakiem	XS - XXXXXXL	czarny	300 g/m ²	197.00
H451002	HAKRO Sweter z suwakiem	XS - XXXXXXL	czerwony	300 g/m ²	197.00

Wszystkie podane ceny są cenami Netto.



Dostępne również w innych kolorach: www.prolux-shop.com



HAKRO

T-Shirts/ Koszulka Polo/ Bluzy

HAKRO T-Shirt Mikralinar®

Szczególnie wytrzymała i funkcjonalna koszulka z miękkiej mieszanki materiału poliestru i bawełny. Posiada wzmocnione szwy pod szyją na kołnierzu, ramionach, rękawach. HAKRO®

Materiał: Single Jersey wykonany 50% bawełny i 50% poliestru, 160 g/m². T-shirt nadaje się do prania chemicznego.



Nr. kat.	Opis	Rozmiar	Kolor	Grubość materiału	Cena PLN
H281043	HAKRO T-Shirt Mikralinar®	XS - XXXXXXL	tytanowy	160 g/m ²	61.00
H281034	HAKRO T-Shirt Mikralinar®	XS - XXXXXXL	granatowy	160 g/m ²	61.00
H281064	HAKRO T-Shirt Mikralinar®	XS - XXXXXXL	czarno szary	160 g/m ²	61.00
H281028	HAKRO T-Shirt Mikralinar®	XS - XXXXXXL	antracyt	160 g/m ²	61.00
H281005	HAKRO T-Shirt Mikralinar®	XS - XXXXXXL	czarny	160 g/m ²	61.00
H281002	HAKRO T-Shirt Mikralinar®	XS - XXXXXXL	czerwony	160 g/m ²	61.00

HAKRO Koszulka polo Mikralinar®

Mocna i funkcjonalna koszulka polo z bawełny pique i poliestru. Nie wymaga pracowania, bardzo trwała, nie odkształca się. 50 % bawełny i 50 % poliestru, o gramaturze 200 g/m². Posiada zapasowy guzik. Koszulkę można również prać przemysłowo.



Nr. kat.	Opis	Rozmiar	Kolor	Grubość materiału	Cena PLN
H816043	HAKRO Koszulka polo Mikralinar®	XS - XXXXXXL	tytanowy	200 g/m ²	137.00
H816034	HAKRO Koszulka polo Mikralinar®	XS - XXXXXXL	granatowy	200 g/m ²	137.00
H816064	HAKRO Koszulka polo Mikralinar®	XS - XXXXXXL	czarno szary	200 g/m ²	137.00
H816028	HAKRO Koszulka polo Mikralinar®	XS - XXXXXXL	antracyt	200 g/m ²	137.00
H816005	HAKRO Koszulka polo Mikralinar®	XS - XXXXXXL	czarny	200 g/m ²	137.00
H816002	HAKRO Koszulka polo Mikralinar®	XS - XXXXXXL	czerwony	200 g/m ²	137.00

HAKRO Bluza Mikralinar®

Szczególnie wytrzymała i funkcjonalna bluza z miękkiej mieszanki materiałów bawełny i poliestru, łatwa do utrzymania w czystości. Wnętrze z miękką podszewką, wzmocnionymi mankietami Lycra®. Z podwójnymi szwami i wykończeniem. Materiał: dzianina 50 % bawełny i 50 % poliestru, 300 g/m². Nadaje się do prania chemicznego.



Nr. kat.	Opis	Rozmiar	Kolor	Grubość materiału	Cena PLN
H475043	HAKRO Bluza Mikralinar®	XS - XXXXXXL	tytanowy	300 g/m ²	158.00
H475034	HAKRO Bluza Mikralinar®	XS - XXXXXXL	granatowy	300 g/m ²	158.00
H475064	HAKRO Bluza Mikralinar®	XS - XXXXXXL	czarno szary	300 g/m ²	158.00
H475028	HAKRO Bluza Mikralinar®	XS - XXXXXXL	antracyt	300 g/m ²	158.00
H475005	HAKRO Bluza Mikralinar®	XS - XXXXXXL	czarny	300 g/m ²	158.00
H475002	HAKRO Bluza Mikralinar®	XS - XXXXXXL	czerwony	300 g/m ²	158.00



Indywidualne wykończenie i logo

Wyglądaj schludnie i profesjonalnie

Prezentacja twojej firmy na odzieży roboczej - logo, nazwa firmy, nazwisko pracownika lub zdjęcie!

Oferujemy również produkcję odzieży pod własną marką „Private Label”.



Zapytanie telefoniczne:
+48 41 2629653



Wyślij zapytanie i logo na:
info@technika-holownicza.pl

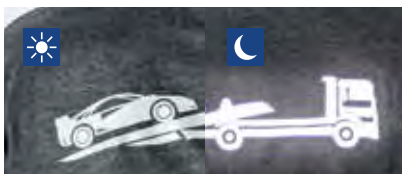

Termozgrzewalne i odblaskowe

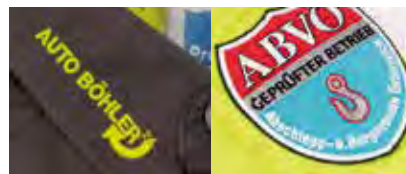

Wyszywanie



Indywidualne logo



Termozgrzewalne/druk cyfrowy



Sitodruk

Wyszywane emblematy

Nowe, wysokiej jakości wyszycia na piersi (około 100 mm szerokości) i na plecach (ok. 250-300 mm szerokości) Wyjątkowe wzory i super jakość.

Nr. kat.	Opis	Szerokość	Cena PLN
200865	Atego naszywka na piersi	100 mm	61.00
200765	Atego naszywka na plecach	250 mm	141.00
201385	Actros naszywka na piersi	100 mm	61.00
201405	Actros naszywka na plecach	300 mm	169.00
201425	MAN naszywka na piersi	100 mm	61.00
201445	MAN naszywka na plecach	300 mm	169.00



MINI LOOK



Nr. kat.	Opis	Rozmiar	Kolor	Cena PLN
1	20145T Kurtka Mini Look	98 - 164	szaro-żółty	306.00
	74326T Kutrka Mini Look	98 - 164	szaro-czerwony	306.00
2	74329T Kurtka Mini Look	98 - 164	czerwono-żółty	306.00
3	20141K Kombinezon Mini Look	98 - 164	szaro-żółty	282.00
4	74626K Kombinezon Mini Look	98 - 164	szaro-czerwony	282.00
5	74629K Kombinezon Mini Look	98 - 164	czerwono-żółty	282.00
6	73847T Kurtka dziecięca soft shell	98 - 164	czarny	278.00
7	319795 Rękawice dziecięce Profi (1 para)	6	czerwony	42.00



Wszystkie podane ceny są cenami Netto.



Profesjonalne rękawice dla mechaników

Praktyczne, uniwersalne rękawice robocze z wyściełaną i wzmocnioną zewnętrzną stroną. Wysoki komfort użytkowania. Część wewnętrzna z materiału imitującego skórę, umożliwiającego pracę z małymi elementami. Stabilne mocowanie na rzep. Rękawice można prać, zachowują kształt i elastyczność.



Wzmocniona część wewnętrzna

EN
388

Nr. kat.	Opis	Rozmiar	Kolor	Cena/para PLN	Od 12 par PLN
319715	Profesjonalne rękawice dla mechaników	S/L/XL	czerwony	42.00	33.00
319725	Profesjonalne rękawice dla mechaników	L/XL	niebieski	42.00	33.00

Zimowe rękawice robocze, ocieplane

Solidne rękawice na zimną pogodę. Zewnętrzna strona na podszewce, wewnętrzna strona watowana. Można je prać, zachowują elastyczność i kształt. Bardzo wygodne.

EN
388

Nr. kat.	Opis	Rozmiar	Cena/para PLN	Od 12 par PLN
319765	Zimowe rękawice robocze, ocieplane	L/XL	60.00	47.00

Rękawice robocze z odblaskami ze skóry Nappa

Wyjątkowo wygodne i bezpieczne, uszyte z miękkiej skóry Nappa - w kolorze pomarańczowym z żółtymi aplikacjami. Elastyczne, palec wskazujący cały ze skóry. Jeden rozmiar.

EN
388

Nr. kat.	Opis	Materiał	Cena/para PLN	Od 12 par PLN
319515	Rękawice robocze z odblaskami	skóra Nappa	26.00	24.00

Rękawice robocze Reflex Profi

Nasz najlepszy produkt- super jakość i wytrzymałość. Rękawica wykonana z gładkiej skóry z żółtymi elementami odblaskowymi- do bezpiecznej pracy w nocy. Na wewnętrznej części dodatkowa polarowa podszewka. Jeden rozmiar.

EN
388

Nr. kat.	Opis	Cena/para PLN	Od 12 par PLN
319505	Rękawice robocze z odblaskami	24.00	23.00

Rękawice z ochroną palców

Wszechstronna ochrona przed uderzeniami, rękawice wyściełane skórą syntetyczną. Budowa rękawicy pozwala na pracę z małymi elementami. Rękawica zapewnia odpowiednią ochronę przed przecięciem i skutkami uderzeń. Wsparcie nadgarstka poprzez stabilne i regulowane rzepy. Nadaje się do prania, dostępny w dwóch rozmiarach.

EN
388

Nr. kat.	Opis	Rozmiar	Kolor	Cena/para PLN	Od 6 par PLN
319815	Rękawice z ochroną palców	L-XL	czarny/żółty	71.00	62.00

Czapka z dzianiny

Ta nowoczesna czapka z dzianiny jest bardzo wygodna w noszeniu. Czapka z podwójną dzianiną jest dostępna w jednym rozmiarze. Cudownie Cię rozgrzeje. Daszek czapki można ściągnąć w dół dla lepszej ochrony twarzy i uszu przed zimnem i wilgocią. Materiał czapki 100% polyester można prać ręcznie.

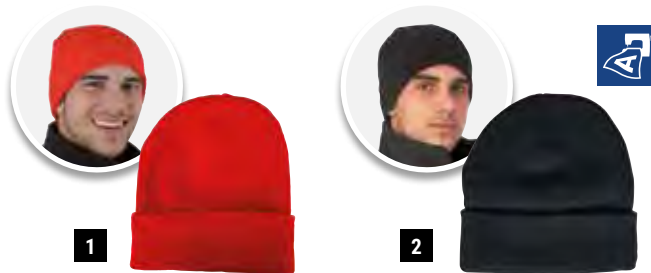

Nr. kat.	Opis	Kolor	Rozmiar	Materiał	Cena PLN
1	64029T Czapka z dzianiny	czerwony	Jeden rozmiar	Acryl	47.00
2	64013T Czapka z dzianiny	czarny	Jeden rozmiar	Acryl	47.00

Czapka z diodą LED

Modna dzianinowa czapka w jednym rozmiarze. Super wygodna i ciepła w noszeniu dzięki podwójnemu dzianiu. Bardzo jasna, wyjmowana lampa LED z włącznikiem / wyłącznikiem po zewnętrznej stronie do sterowania 3 poziomami światła. Ładowanie przez USB, czas ładowania 3 h, czas świecenia ok. 1,5 godz.



Nr. kat.	Opis	Kolor	Rozmiar	Materiał	Natężenie światła	Cena PLN
967979	Czapka z diodą LED	czarny	Jeden rozmiar	Acryl	60 lm	61.00

Czapka z diodami LED

Modna czapka z daszkiem z wbudowanymi wysokiej mocy diodami LED. Pięć diod LED tworzy idealne oświetlenie robocze z przodu a dwie przełączalne czerwone diody LED zapewniają doskonałą ochronę z tyłu. Masz zawsze wolne ręce. Idealne dopasowanie do rozmiaru głowy.



Wolne ręce przy pracy



Jaskrawe diody LED



Nr. kat.	Opis	Kolor	Rozmiar	Materiał	Natężenie światła	Cena PLN
967989	Czapka z diodami LED	kolor czarny	Jeden rozmiar	Bawełna	50 lm	66.00

Czapka odblaskowa

Neonowo żółta czapka odblaskowa jest idealnym dodatkiem do odzieży odblaskowej. Jasnożółty wizjer jest wyłożony na górze taśmą odblaskową dla lepszej widoczności. Spód wizjera jest czarny. Odblaskowa czapka zapewni dodatkowe bezpieczeństwo w ciemności. Wykonany jest z wodoodpornego nylonu i dostępny w jednym rozmiarze. Dopasowanie do różnych rozmiarów głowy rozwiązane za pomocą zapięcia na rzep.



Nr. kat.	Opis	Kolor	Rozmiar	Materiał	Cena PLN
964689	Czapka odblaskowa	jasnożółty z paskami refleksyjnymi	Jeden rozmiar	poliamid	29.00



Czapka ochronna

Chroń głowę nie tracąc na wyglądzie. Ta modna bejsbolówka łączy komfort i ochronę dzięki zastosowaniu wytrzymałej pianki z tworzywa sztucznego. Dostępna w kolorze czarnym lub jaskrawożółtym z paskami odbłaskowymi. Regulowany rozmiar na każdą głowę, zgodna z normą EN 812.



Wytrzymała wkładka



Ochrona przed uderzeniem



1

EN
812

2

**Krótsza tarcza
na zamówienie**

Nr. kat.	Opis	Kolor	Rozmiar	Materiał	Cena PLN	
1	967699	Czapka ochronna	czarny	Jeden rozmiar	Polyester/ABS	118.00
2	967619	Czapka ochronna	jaskrawożółty z paskami refleksyjnymi	Jeden rozmiar	Polyester/ABS	118.00

Kask z osłoną (EN 397)

doskonały kask. Przydatny w niebezpiecznych sytuacjach- akcjach ratunkowych. Regulacja rozmiaru i miękki pasek pod brodę czyni go bardzo wygodnym nawet przy długim czasie użytkowania. Idealna widoczność i swoboda ruchów. Opuszczana osłona chroni oczy, zgodna z EN 397. Odblaskowe elementy zapewniają bezpieczeństwo w nocy. Odporna na uderzenia zewnętrzna warstwa z polipropylenu i wewnętrzna warstwa z HD polysyrolu.



4



4



3

EN
166EN
170EN
397

Nr. kat.	Opis	Kolor	Rozmiar	Materiał	Cena PLN	
3	967719	Kask z osłoną (EN 397)	jaskrawożółty	Jeden rozmiar	Polipropylen/HD-Polistyren	564.00
4	967729	Słuchawki ochronne z adapterem SC2	żółta/czarna		188.00	

Maska ochronna

Maska ochronna bardzo przydatna podczas pracy na pojazdach elektrycznych. Zapewnia ochronę twarzy od podbródka w górę. Ergonomiczna z dużą możliwością regulacji. Zgodna z normą EN 166.

EN
166

Nr. kat.	Opis	Kolor	Cena PLN
319917	Maska ochronna	przezroczyste	278.00

Okulary ochronne

Gogle chronią oczy przed wszelkimi zanieczyszczeniami. Soczewka wykonana jest z bardzo wytrzymałego poliwęglanu. Wysokiej jakości oprawki Grilamid z miękkimi końcówkami zapewniają wysoki komfort noszenia. W wygodnym etui.

EN
166EN
170

Nr. kat.	Opis	Ochrona	Kolor	Cena PLN
341315	Okulary ochronne	Ochrona UV : 99,5 %	przezroczyste	93.00

Rękawice ochronne

Te rękawice ochronne są odpowiednie do pracy pod napięciem, maksymalnie do 1000 V (AC, klasa 0). Rękawice są idealne do pracy przy pojazdach napędzanych elektrycznie. Naturalny materiał lateksowy daje komfort noszenia i umożliwia wykonywanie delikatnych prac. Certyfikowane, zgodne z normą EN 61482-1 + 2, Kategoria III (PSA) i odpowiadają standardom N 60903:2003 (Europejski standard dla rękawic elektryka) i IEC903:2002 (Międzynarodowy standard dla rękawic elektryka). Odporne na kwasy, olej, ozon. Dostarczamy w torbie odpornej na promieniowanie UV.

EN
60903EN
61482★**NOWY**

www.prolux-shop.com/e-mobility

Nr. kat.	Opis	Rozmiar	Długość	Grubość materiału	Napięcie	Cena/para PLN
341325/L	★ Rękawice ochronne	L	360 mm	1,0 mm	max. AC 1000 V/ DC 1500 V	212.00
341325/XL	★ Rękawice ochronne	XL	360 mm	1,0 mm	max. AC 1000 V/ DC 1500 V	212.00

Rękawice ochronne

Te rękawice ochronne są odpowiednie do pracy pod napięciem, maksymalnie do 1000 V (AC, klasa 0). Rękawice są idealne do pracy przy pojazdach napędzanych elektrycznie. Naturalny materiał lateksowy daje komfort noszenia i umożliwia wykonywanie delikatnych prac. Certyfikowane, zgodne z normą EN 61482-1 + 2, Kategoria III (PSA) i odpowiadają standardom N 60903:2003 (Europejski standard dla rękawic elektryka) i IEC903:2002 (Międzynarodowy standard dla rękawic elektryka). Odporne na kwasy, olej, ozon. Dostarczamy w torbie odpornej na promieniowanie UV.

EN
60903EN
61482★**NOWY****Dla lepszego komfortu pracy**

Nr. kat.	Opis	Rozmiar	Długość	Grubość materiału	Napięcie	Cena/para PLN
341335/L	★ Rękawice ochronne	L	360 mm	2,3 mm	max. AC 1000 V/ DC 1500 V	282.00
341335/XL	★ Rękawice ochronne	XL	360 mm	2,3 mm	max. AC 1000 V/ DC 1500 V	282.00

Rękawice ochronne

Rękawice wierzchnie do ochrony mechanicznej (np. przecięcie lub rozdarcie) rękawic izolacyjnych do niskiego napięcia. Krój Gunn z mankietem i zapięciem na rzep z tyłu dłoni zapewnia dobry chwyt rękawicy. Zawiera mankiet ze skóry dwoinowej o długości 150 mm. Wysokiej jakości szwy wykonane z nici Kevlar®. Skóra licowa obrobiona silikonem jest wodoodporna i gwarantuje elastyczność oraz dobrą ochronę mechaniczną.

★**NOWY**EN
388

Nr. kat.	Opis	Rozmiar	Długość	Odpowiednie do	Cena/para PLN
341345/L	★ Rękawice ochronne	L	315 mm	R rękawice elektryka 341325	184.00
341345/XL	★ Rękawice ochronne	XL	315 mm	R rękawice elektryka 341325	184.00

Maska ochronna

Ostona zabezpieczająca chroni twarz podczas naprawy pojazdów elektrycznych i hybrydowych jest szczególnie odpowiednia do systemów wysokiego napięcia (GS-ET-29 Klasa 1). Przezroczysta ostona z poliwęglanu (1,5 mm) jest odporna na zarysowania. Duży daszek dla maksymalnej widoczności. Łatwy w montażu dzięki regulowanemu pałkowi.

EN
166EN
170EN
61482GS-ET-
29

Nr. kat.	Opis	Długość przyłbica	Kolor	Cena PLN
319957	Maska ochronna	205 mm	przezroczyste	555.00



Kask z osłoną

Doskonały kask. Przydatny w niebezpiecznych sytuacjach- akcjach ratunkowych. Regulacja rozmiaru i miękki pasek pod brodę czyni go bardzo wygodnym nawet przy długim czasie użytkowania. Idealna widoczność i swoboda ruchów. Opuszczana osłona chroni oczy, zgodna z EN 397. Odblaskowe elementy zapewniają bezpieczeństwo w nocy. Odporna na uderzenia zewnętrzna warstwa z polipropylenu i wewnętrzna warstwa z HD polystyrolu.

EN
397EN
50365★**NOWY**

Nr. kat.	Opis	Kolor	Rozmiar	Materiał	Cena PLN
341229 ★	Kask z osłoną	jaskrawożółty	Jeden rozmiar	HD-Polipropylen/HD-Polistyren	466.00

Przyłbica ochronna

Ergonomiczna ochrona o lekkiej i kompaktowej konstrukcji, która umożliwi użytkownikowi pracę przy częściach pod napięciem lub przebywanie w ich pobliżu. Z zabezpieczeniem przeciw łukom elektrycznym klasy 2 GS-ET-29, zalecany do stosowania z osłoną. Soczewka z poliwęglanu, odporna na zaparowanie i zarysowania. Można go bezpiecznie złożyć w górę i w dół. Można go łatwo założyć, mocując go bezpośrednio do 30 mm szyny kasku ochronnego.

ISO
16321-1GS-ET-
29★**NOWY**

Nr. kat.	Opis	Odpowiednie do	Długość przyłbicy	Kolor	Cena PLN
341239 ★	Przyłbica ochronna	341229	215 mm	smoke	936.00

Zestaw - rękawiczki/przyłbica ochronna

★**NOWY****1****Zestaw zawiera:**

- 1 x 319957 maska ochronna
- 1 x 341325 rękawic izolujących
- 1 x 319937 Torba na rękawice i maskę ochronną

2**Zestaw zawiera:**

- 1 x 319957 maska ochronna
- 1 x 341335 rękawice izolujące
- 1 x 319937 torba na rękawice maskę ochronną

3**Zestaw zawiera:**

- 1 x 341229 kask ochronny
- 1 x 341239 osłona twarzy
- 1 x 341325 rękawice ochronne, izolowane
- 1 x 319937 Torba na rękawice i osłonę twarzy

4**Zestaw zawiera:**

- 1 x 341229 Kask ochronny
- 1 x 341239 Przyłbica ochronna
- 1 x 341335 Izolowane rękawice
- 1 x 319937 Torba na rękawice i ochronę twarzy

Nr. kat.	Opis	Rozmiar	Cena/zestaw PLN
1	319967 Zestaw zawierający maskę ochronną, rękawice do elektryki i pokrowiec	L - XL	780.00
2	319977 ★ Zestaw zawierający maskę ochronną, rękawice do elektryki i pokrowiec	L - XL	846.00
3	319987 ★ Zestaw składający się z kasku ochronnego, przyłbicy, rękawic ochronnych i torby	L - XL	1650.00
4	319997 ★ Zestaw składający się z kasku ochronnego, przyłbicy, rękawic izolowanych i torby	L - XL	1720.00

Buty ochronne Dunlop Acifort safety HV

Obuwie ochronne elektroizolacyjne zgodne z EN ISO 20345 S4 SB FO SRA. Wytrzymały materiał wierzchni i podeszwa zewnętrzna wykonane są z Acifort®, specjalnej mieszanki materiałów PVC i gumy. Dzięki temu buty ochronny jest nie tylko wodoodporny i odporny na chemikalia i oleje, ale także izoluje elektrycznie do max. 1000 V AC/1500 V DC. Zgodnie z normą EN ISO 50321 klasa 0 jest dopuszczony do obróbki części pod napięciem.

★**NOWY**EN
50321-1

Nr. kat.	Opis	Rozmiar	Klasa ochrony	Kolor	Cena/para PLN
930996 ★	Buty ochronne Dunlop Acifort safety HV	39 - 47	S4	biały/zielony	466.00

Kamizelka odblaskowa LED

Dzięki nowoczesnym diodom LED w połączeniu z fluorescencyjnym żółtym materiałem z ostrzegawczymi pasami odblaskowymi, kamizelka ma doskonałą widoczność w każdych warunkach atmosferycznych. Trzy różne tryby oświetlenia: światło ciągle, szybkie miganie i wolne błyskanie. Żywoćność baterii do 10 h, czas ładowania 3 godz z kablem USB. Baterię można wyjąć przed praniem.



Nr. kat.	Opis	Rozmiar	Kolor diody LED	Kolor	Cena PLN
318205	Kamizelka odblaskowa LED	M - L	czerwony	żółty	122.00

Kamizelka odblaskowa

Kamizelka odblaskowa dla lepszej widoczności (poliestru, 120 g/m²). EN ISO 20471 klasa 2 druga klasa. Obowiązkowa w wielu europejskich krajach.



Nr. kat.	Opis	Kolor	Rozmiar	Cena PLN	Od 20 szt PLN	Od 50 szt PLN	Od 100 szt PLN	
1	320015	Kamizelka odblaskowa	jasno/żółty	Jeden rozmiar (XL)	12.00	11.00	10.00	9.00
2	320035	Kamizelka odblaskowa	jasno/pomarańczowy	Jeden rozmiar (XL)	12.00	11.00	10.00	9.00

Elastyczny pas do spodni

Pasek z regulacją obwodu, ze sprzączką odporną na zarysowania i odblaskowymi kwadratami. Długość 140 cm, szerokość 3 cm, rozciągliwość do 30 %

**Elastyczny pasek dla
lepszego komfortu !**



Pasek Reflex

Pasek z regulacją obwodu, ze sprzączką odporną na zarysowania i odblaskowymi kwadratami. Dostępny w dwóch rozmiarach (1200, 1400 mm).



Nr. kat.	Opis	Rozmiar	Kolor	Cena PLN	
3	90236T	Elastyczny pas do spodni	1400 x 30 mm	szary	42.00
4	90226T	Pasek Reflex	1200 x 30 mm, 1400 x 30 mm	szary z odblaskami	42.00

Ochraniacze na kolana

Ochraniacze są idealnym uzupełnieniem odzieży roboczej. Koniec z obrażeniami od klęczenia, z uszkodzonymi i brudnymi spodniami, przy zmianie opon, czy innych czynnościach wykonywanych na kolanach, ochraniacze z wygodną neoprenową taśmą na rzepy są zawsze przydatne, nie krępują ruchów. Jeden rozmiar pasuje na każdego. Zgodne z nomą EN 14404



Nr. kat.	Opis	Kolor	Cena/para PLN
90117T	Ochraniacze na kolana. Zapinane na rzepy	czarny	118.00



S3 Obuwie ochronne

Sportowe buty ochronne zgodne z normą EN ISO 20345, S3 SRC ESD. Zapewniają wyjątkowy komfort chodzenia dzięki amortyzacji. Posiadają wkładkę z systemem tłumienia drgań i podeszwę odporną na przebicia. Wytrzymały na ścieranie materiał z oddychającą wyściółką. Idealne do użytku w magazynie lub warsztacie. Posiadają certyfikat DGUV.



- System Baak® go & relax
- Wysokiej jakości skóra bydlęca LWG
- Podeszwa tekstylna regulująca klimat
- System szybkiego sznurowania Boa®

NOWY

- Baak® go relax
- Wysokiej jakości gładka skóra
- Regulująca klimat tekstylna wyściółka
- Wkładka antybakteryjna ESD-Softstep

- Paski odbłaskowe
- Ergonomiczna wkładka
- Idealne uzupełnienie ubrania roboczego
- System szybkiego sznurowania Boa®

- Gładka skóra bydlęca
- Szeroka stalowa nasadka
- Izolacja przed zimnem dzięki wyściółce z jagnięciny



Na ekstremalnie zimno

Nr. kat.	Opis	Rozmiar	Klasa ochrony	Kolor	Cena/para PLN
1	★ Buty ochronny z systemem Boa® Fit	38 - 48	S3	czarno/czerwony	515.00
2	Buty ochronne z systemem dopasowania Boa®	38 - 48	S3	czarno/czerwony	515.00
3	★ Buty ochronne z systemem dopasowania Boa®	38 - 48	S3	czarno/niebieski	534.00
4	★ Obuwie ochronne	38 - 48	S3	czarno/niebieski	433.00
5	★ Obuwie ochronne	36 - 50	S3	czarno/szary	419.00
6	★ Obuwie ochronne	36 - 48	S3	czarno/szary	456.00
7	★ Buty ochronny z systemem Boa® Fit	38 - 48	S3S	czarno/żółty	517.00
8	★ Buty ochronne z systemem dopasowania Boa®	38 - 48	S3S	czarno/żółty	541.00
9	★ Zimowe buty ochronne z Boa®FitSystem	39 - 48	S3	czarny	752.00
10	Obuwie ochronne zimowe Pro	38 - 48	S3	czarny	348.00



S1P Sandały ochronne

Bardzo lekkie, buty robocze o sportowym wyglądzie do noszenia przez cały dzień. Dzięki swojej konstrukcji but doskonale pochłania uderzenia i chroni stopy przed obrażeniami. Podeszwa zewnętrzna jest odporna na oleje, paliwa jest również odporna na przebicia dzięki wzmocnionej podeszwie środkowej. Wszystkie modele są zgodne z normą EN ISO 20345 i są certyfikowane zgodnie z normą DGUV 112-191.



★NOWY

- Paski odbłaskowe
- Ergonomiczna wkładka
- Idealne uzupełnienie ubrania roboczego
- System szybkiego sznurowania Boa®



- Baak® go relax
- Wysokiej jakości gładka skóra
- Regulująca klimat tekstylna wyściółka
- Wkładka antybakteryjna ESD-Softstep



- Wygodny system Baak®
- Delikatna wyściółka
- ESD Softstep



Nr. kat.	Opis	Rozmiar	Klasa ochrony	Kolor	Cena/para PLN
1	930376 ★ Sandały robocze z systemem Boa® Fit	38 - 48	S1PS	żółto/czerwony	498.00
2	930386 ★ But ochronny z systemem Boa® Fit	38 - 48	S1PS	czarno/żółty	498.00
3	930496 ★ Buty robocze, niskie	36 - 48	S1P	czarno/szary	409.00
4	930486 ★ Sandały ochronne	36 - 48	S1P	czarno/szary	409.00
5	930196 But ochronny	36 - 48	S1P	czarno/żółty	379.00

BAAK® go&relax system

Wygodne buty to podstawa !



Standardowe obuwie ochronne

Obuwie robocze Baak

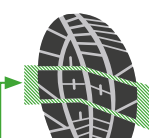
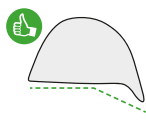

Dopasowuje się do stopy!

Elastyczna strefa

Element łączący H
→ Naturalna elastyczna linia podeszwy

Wszystkie elementy pozwalają na naturalne wygięcie stopy

But dostosowuje się do szerokości stopy

N+XW

Symetryczny aluminiowy nosek

Niesymetryczny aluminiowy nosek

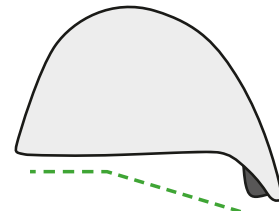
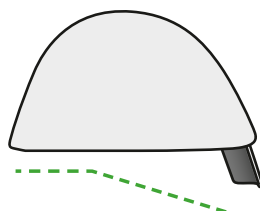

Asymetryczny nosek aluminiowy do rozmiaru N (11)

8 mm szerszy
Asymetryczny nosek aluminiowy do rozmiaru N (13)

- 8 mm szersza końcówka ochronna zapewnia znacznie więcej miejsca
- Asymetryczny nosek zapewnia większą przestrzeń na stopy
- Szeroka podeszwa XW zapewnia wystarczającą powierzchnię kontaktu
- Szersze listwy dla większej objętości

Wszystkie podane ceny są cenami Netto.



Maszt teleskopowy Entry

Kompletny zestaw zawierający pompkę ręczną, zestaw zawiera 2 mocowania masztu. Maszt ma trzy anodowane stopnie, które można indywidualnie dopasować. Wewnątrz masztu znajduje się kabel 4 x 1,5 mm², Ø 66 mm, maszt można wysunąć teleskopowo w zakresie 1,3 - 3,0 m.



1,3 - 3,0 m



Optymalna ochrona, dzięki oświetleniu miejsca pracy!



Zestaw zawiera:
Uchwyt dolny
Uchwyt górny
Pompka ręczna



Nr. kat.	Opis	Wysokość	Moc	Natężenie światła	Napięcie	Cena PLN
1 136686	Maszt świetlny Entry QS5	1,3 - 3,0 m	90 W	5 x 2500 lm	12/24 V	7003.00
2 136846	Maszt świetlny Entry WLB3	1,3 - 3,0 m	108 W	3 x 4560 lm	12/24 V	7003.00
3 136856	Maszt świetlny Entry WLB5	1,3 - 3,0 m	180 W	5 x 4560 lm	24 V	8460.00

Zamów również

Nr. kat.	Opis	Cena PLN
4 136036	Uchwyt dachowy prostokątny 240 x 260 mm "Entry"	701.00
5 136046	Centralka do sterowania sprężonym powietrzem, z manometrem	983.00

4



5





Maszty teleskopowy Light

Kompaktowy zestaw ze sprężonym powietrzem. Zestaw zawiera 2 mocowania masztu. Maszt ma trzy anodowane stopnie, które można indywidualnie dopasować. Wewnątrz masztu znajduje się kabel 4 x 1,5 mm², 90 90 mm, maszt można wysunąć teleskopowo w zakresie 1,58 - 3,65 m.



1 12/24 V



2 12/24 V



3 230 V

1,58 - 3,65 m



4 12/24 V



5 24 V



Zestaw zawiera:
Uchwyt dolny
Uchwyt górny
Wysuwany pneumatycznie

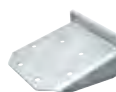

Nr. kat.	Opis	Wysokość	Ciśnienie max.	Moc	Natężenie światła	Napięcie	Cena PLN
1	Maszty świetlne Light QS5 LED	1,58 - 3,65 m	2,5 bar	90 W	5 x 2500 lm	12/24 V	9635.00
2	Maszty świetlne Light QS8 LED	1,58 - 3,65 m	2,5 bar	144 W	8 x 2500 lm	12/24 V	10622.00
3	Maszty świetlne Light HL6 LED	1,58 - 3,65 m	2,5 bar	300 W	6 x 6000 lm	230 V	10622.00
4	Maszty świetlne Light WLB3	1,58 - 3,65 m	2,5 bar	108 W	3 x 4560 lm	12/24 V	9353.00
5	Maszty świetlne Light WLB5	1,58 - 3,65 m	2,5 bar	180 W	5 x 4560 lm	24 V	10904.00

Zamów również

Nr. kat.	Opis	Moc szczytowa	Cena PLN
6	Płyta do montażu dachowego prostokątna 240 x 260 mm "Light"		701.00
7	Falownik 1000/2000 W	2000 W/2s	1218.00

6



7



Wszystkie podane ceny są cenami Netto.



Seria reflektorów roboczych WLD

Reflektory robocze serii WLD w ciemnym kolorze. Klosz jest wykonany z odlewane go ciśnieniowo aluminium, a klosz z poliwęglanu. TCS (system kontroli temperatury) dostosowuje moc światła do temperatury otoczenia, chroniąc w ten sposób podstawę przed przegrzaniem. Wielkopowierzchniowe oświetlenie pomieszczeń o barwie światła 5700 K gwarantuje bezpieczną i przyjemną pracę. Wszystkie światła robocze są podłączone za pomocą 30 cm kabla ze złączem DT. Latarki spełniają klasę ochrony IP67 i IP69. Opakowanie zawiera materiał montażowy i łącznik.

BLACK EDITION

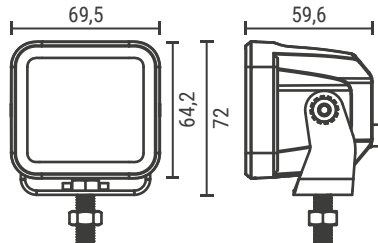
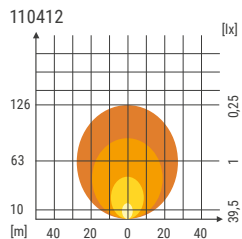

1

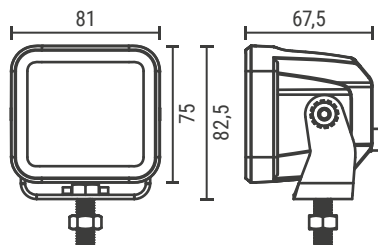
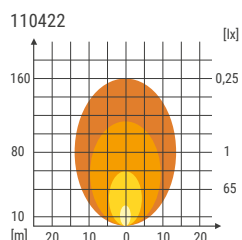

2

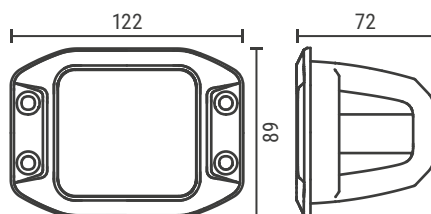
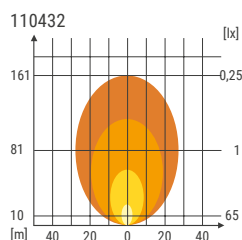

3

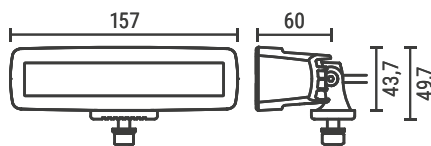
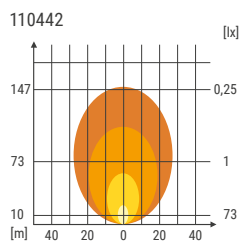

4



Górny montaż



Dolny montaż

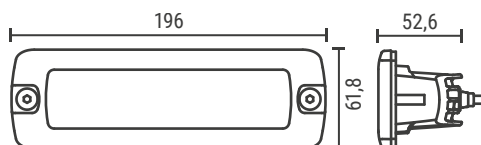
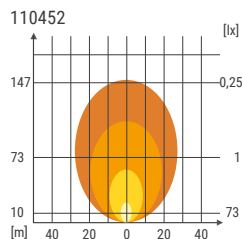

5



Nr. kat.	Opis	Ochrona	Pobór prądu	Natężenie światła	Napięcie	Cena PLN
1	110412 Lampa robocza WLD 1920	IP67, IP69K	20 W	1920 lm	12/24 V	231.00
2	110422 Lampa robocza WLD 4800	IP67, IP69K	40 W	4800 lm	12/24 V	278.00
3	110432 Lampa robocza WLD 4800	IP67, IP69K	40 W	4800 lm	12/24 V	278.00
4	110442 Lampa robocza WLD 2880	IP67, IP69K	30 W	2880 lm	12/24 V	231.00
5	110452 Lampa robocza WLD 2880	IP67, IP69K	30 W	2880 lm	12/24 V	231.00



Lampa robocza WL 800

Seria LED-owych lamp roboczych WL 800 posiada wysokiej klasy LED-y od Cree. Wszystkie lampy tej serii posiadają odporną aluminiową obudowę i specjalne poliwęglanowe soczewki. Niski pobór prądu, duży strumień świetlny oraz długa żywotność (ponad 30000 godzin)

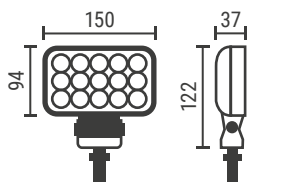
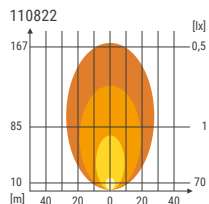
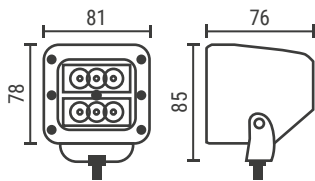
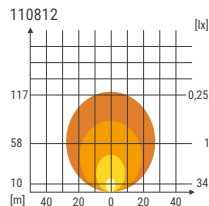

Monataż poziomy lub pionowy



Nr. kat.	Opis	Ochrona	Pobór prądu	Natężenie światła	Napięcie	Cena PLN
1	110812 Lampa robocza WL 812	IP67, IP69K	18 W	1620 lm	12/24 V	231.00
2	110822 Lampa robocza WL 822	IP67, IP69K	22,5 W	2850 lm	12/24 V	287.00

Seria reflektorów roboczych WLBD

Dioda LED wysokiej mocy firmy OSRAM i ciemna optyka charakteryzują reflektory robocze serii WLBD. Dzięki temu są idealnym dodatkiem do prawie każdego pojazdu. Soczewka z poliwęglanu chroniąca przed promieniowaniem UV zapobiega dużemu gromadzeniu się śniegu lub lodu na soczewce i jest bardzo łatwa w czyszczeniu. Wbudowany TCS (system kontroli temperatury), który dostosowuje moc światła do temperatury otoczenia, chroni płytkę świetlną przed przegrzaniem. Połączenie za pośrednictwem kabla przyłączeniowego o długości 50 cm z wtyczką DT lub przez otwartą końcówkę kabla.

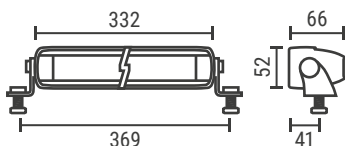
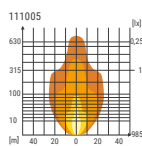

BLACK EDITION

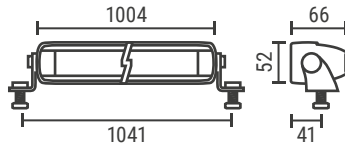
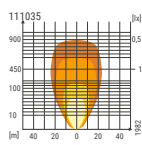
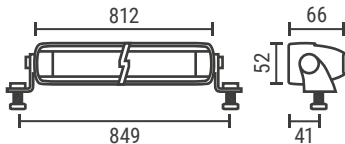
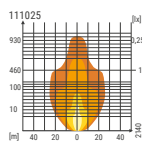
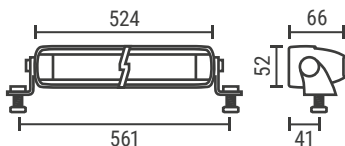
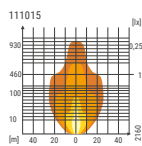

Nr. kat.	Opis	Ochrona	Pobór prądu	Natężenie światła	Napięcie	Cena PLN
3	111005 Lampa robocza WLBD 105	IP68, IP69K	27 W	3780 lm	12/24 V	536.00
4	111015 Lampa robocza WLBD 115	IP68, IP69K	45 W	6300 lm	12/24 V	724.00
5	111025 Lampa robocza WLBD 125	IP68, IP69K	72 W	10080 lm	12/24 V	922.00
6	111035 Lampa robocza WLBD 135	IP68, IP69K	90 W	12600 lm	12/24 V	1077.00

Wszystkie podane ceny są cenami Netto.



Lampa robocza Power Beam compact

Kompaktowe światło robocze LED Power Beam stanowi dalszy rozwój gamy produktów Hella Power Beam. Światło zawiera sześć diod LED dużej mocy pod odporną na uderzenia plastikową osłoną. Przeznaczony do oświetlania strefy pracy.

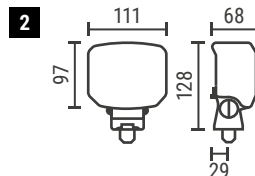
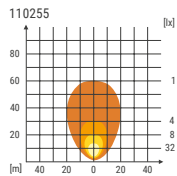
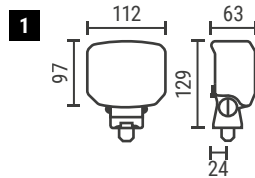
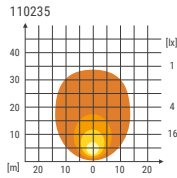

Nr. kat.	Opis	Ochrona	Pobór prądu	Natężenie światła	Napięcie	Cena PLN
1	110235 Lampa robocza Power Beam 1000 compact	IP6K9K, IP6K8	12 W	1000 lm	12/24 V	513.00
2	110255 Lampa robocza Power Beam 1800 compact	IP6K9K, IP6K8	26 W	1850 lm	12/24 V	597.00

Lampa robocza Ultra Beam LED Gen. II

Lampa robocza ze zoptymalizowaną technologią LED firmy HELLA. Natężenie światła jest porównywalne do ksenonowych lamp roboczych dzięki 6 wysokiej jakości diodom LED. Wykonane w mocnej aluminiowej obudowie. Największą zaletą tego światła roboczego jest niski pobór mocy, ochrona przed przegrzaniem, ochrona przed odwrótną polaryzacją i ochrona przed wysokim napięciem.

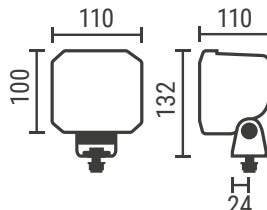
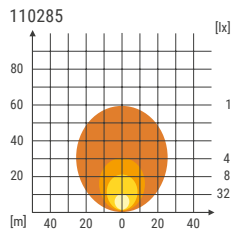

Nr. kat.	Opis	Ochrona	Pobór prądu	Natężenie światła	Napięcie	Cena PLN
110285	Lampa robocza Ultra Beam LED Gen. II	IP6K9K, IP6K8	50 W	4400 lm	12/24 V	1218.00

Lampa robocza Valuefit S3000

Lampy robocze LED z serii Valuefit S3000 są wyposażone w 9 mocnych diod LED w wytrzymałej aluminiowej obudowie. Natężenie światła wynosi do 3000 lm przy zużyciu energii tylko 31 W. Montaż pionowy lub zwieszany. Połączenie: złącze DT (80 cm)

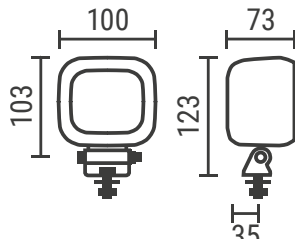
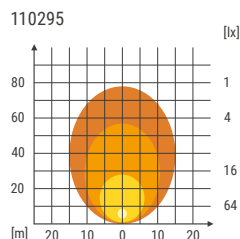

Nr. kat.	Opis	Ochrona	Pobór prądu	Natężenie światła	Napięcie	Cena PLN
110295	Lampa robocza Valuefit S3000	IP6K7, IP6K9K	31 W	3000 lm	12/24 V	329.00



Światła robocze Nordic Scorpius

Nowa generacja reflektorów LED SCORPIUS z najnowszą technologią LED i nową ulepszoną konstrukcją. Światło charakteryzuje się długą żywotnością dzięki wysokiej jakości wykonania i wbudowanemu tłumieniu drgań. Dzięki swojej niskiej wadze i niewielkim rozmiarom Scorpius zapewnia wszechstronne zastosowanie. Wszystkie światła są wyposażone w obrotową podstawę i są połączone złączem DT-2. Zalecana temperatura pracy wynosi od -40 ° do + 85 ° C



Lampa robocza Nordic Scorpius GO

Lampy robocze Scorpius GO firmy Nordic Lights® o strumieniu świetlnym do 4800 lm. Dzięki aluminiowej obudowie i компактowym wymiarom lampa obocza LED waży zaledwie do 0,6 kg. Mogą być montowane pionowo lub zawieszane. Światła mają stopień ochrony IP68, IP6K9K i EMC.

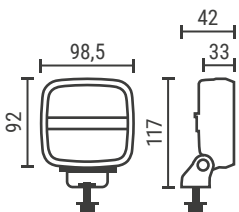
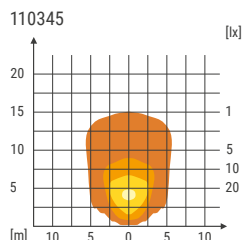

1

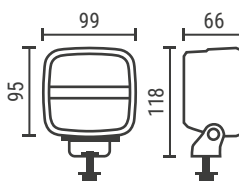
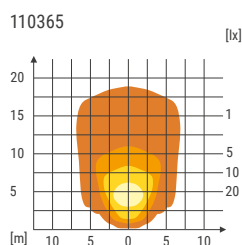

2

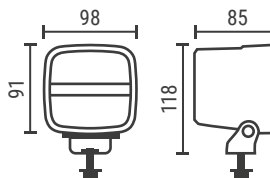
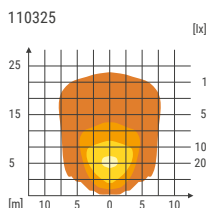

3



Nr. kat.	Opis	Ochrona	Pobór prądu	Natężenie światła	Napięcie	Cena PLN
1	110345 Lampa robocza LED Scorpius GO410	IP68, IP6K9K	16 W	1600 lm	12/24 V	325.00
2	110365 Lampa robocza LED Scorpius GO420	IP68, IP6K9K	28 W	2800 lm	12/24 V	395.00
3	110325 Lampa robocza LED Scorpius GO430	IP68, IP6K9K	44 W	4800 lm	12/24 V	654.00

Lampa robocza Nordic Scorpius PRO

Reflektor roboczy LED Scorpius PRO415PH jest wyposażony w nowy opatentowany system Phenom Optic firmy Nordic Lights®. Dzięki czemu oświetlone jest tylko miejsce pracy, Nie oślepienia nadjeżdżających pojazdów oraz ludzi. Reflektor roboczy ma aluminiową obudowę i szklany odbłyśnik. Waga 0,7 kg. Stopień ochrony IP68, IP6K9K, testowane EMC.

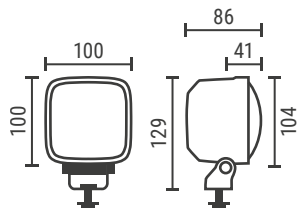
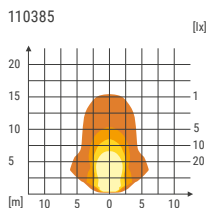

przeciwodblaskowy

Nr. kat.	Opis	Ochrona	Pobór prądu	Natężenie światła	Napięcie	Montaż	Cena PLN
110385	Lampa robocza LED Scorpius PRO415PH	IP68, IP6K9K	28 W	1950 lm	12/24 V	stojący	607.00
110395	Lampa robocza LED Scorpius PRO415PH	IP68, IP6K9K	28 W	1950 lm	12/24 V	wiszący	701.00



Lampa robocza Quadro Spot

Reflektor roboczy Quadro Spot charakteryzuje się wysoką wydajnością świetlną i wyjątkowo dużym zasięgiem. Jest w pełni wodoodporny IP 69 i odporny na wstrząsy. Z jedenastoma diodami LED o dużej mocy, pobór prądu tylko 24 W. Dzięki niskiemu nagrzewaniu światło może być również używane do ciągłego światła. Światło może być montowane od góry i od dołu. Funkcja włączania/wyłączania jest aktywowana przez dotknięcie przodu lampy

KOMP.LED
Light Systems



Funkcja dotykowa

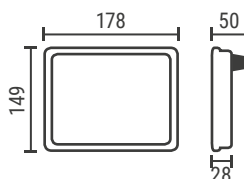

Nr. kat.	Opis	Ochrona	Pobór prądu	Natężenie światła	Napięcie	Cena PLN
110142	Lampa robocza LED Quadro Spot, z funkcją dotykową	IP69	18 W	2500 lm	12/24 V	654.00
110152	Lampa robocza LED Quadro Spot, z funkcją dotykową	IP69	24 W	2500 lm	12/24 V	889.00

LED-owa lampa robocza Lungo

Kompaktowa, lampa robocza LED z odpornymi na wstrząsy soczewkami, aluminiową obudową, posiada 4 wysokiej klasy diody LED i 2,5 m kablem. Bezpośredni montaż możliwy dzięki dwóm otworom gwintowanym z tyłu lub przy pomocy wspornika. Automatyczne rozmrażanie następuje poprzez rozprowadzanie ciepła na soczewki.

KOMP.LED
Light Systems

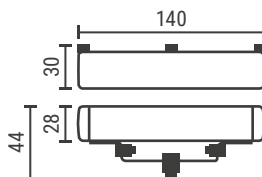

Nr. kat.	Opis	Ochrona	Pobór prądu	Natężenie światła	Napięcie	Cena PLN
110183	LED-owa lampa robocza Lungo	IP6K9K	16 W	1000 lm	12/24 V	466.00

Lampa robocza Dark Knight Fortex

Lampa robocza Dark Knight Fortex jest wyposażona w unikalną funkcję ustawienia barwy światła na 4000, 5000 lub 6000 Kelwinów, w zależności od warunków pracy. Na przykład wybierz 4000 kelwinów, aby uzyskać przyjemniejsze światło podczas deszczu lub śniegu, lub ustaw 6000 kelwinów, aby uzyskać wyraźne oświetlenie w nocy. Reflektor roboczy zachwyca nie tylko swoją specjalną funkcją, ale także swoim ciemnym wyglądem. Dark Knight Fortex jest optymalnie chroniony przed trudnymi warunkami dzięki klasom ochrony IP68 i IP69K oraz temperaturze roboczej od -40 do +60 °C.

strands®
lighting division



NOWY

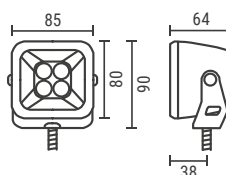
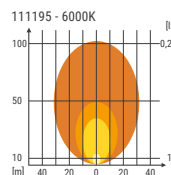
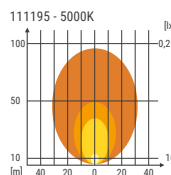
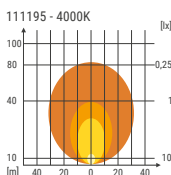

Nr. kat.	Opis	Ochrona	Pobór prądu	Natężenie światła	Napięcie	Cena PLN
111195	★ Lampa robocza Dark Knight Fortex	IP68, IP69K	39 W	3900 lm	12/24 V	466.00

Lampa robocza LED Pallas

Lampa robocza LED Pallas wyposażona jest w 13 mocnych diod (luminancja do 3800 lm). Obudowa wykonana z czarnego lakierowanego aluminium jest wyposażona w dwa przeguby obrotowe, zintegrowany przełącznik i uchwyt. Przezroczysty odbłyśnik wykonany jest z niełamliwego tworzywa sztucznego. Kabel łączący ma długość 20 cm. Osłona jest odporna na zachłapanie IP 67.

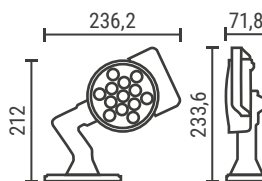
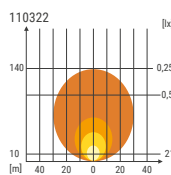

Nr. kat.	Opis	Ochrona	Pobór prądu	Natężenie światła	Napięcie	Cena PLN
110322	Lampa robocza LED Pallas	IP67	39 W	3800 lm	12/24 V	278.00



Lampa robocza HWA

Wszystkie światła robocze HWA LED są wyposażone w najnowsze wydajne diody LED Osram, mają solidną aluminiową obudowę i soczewkę z poliwęglanu. Posiadają klasę ochrony IP67/ IP68 i IP69K. W ofercie mamy dwa rozmiary i dwa kształty. Wszystkie światła robocze HWA są zatwierdzone przez ECE R10, a także mają światła cofania (ECE R23). Połączenie za pomocą kabla (40 cm) ze złączem DT + lub krótkim luźnym przewodem.



Zatwierdzone jako światło tylne zgodnie z ECE R23

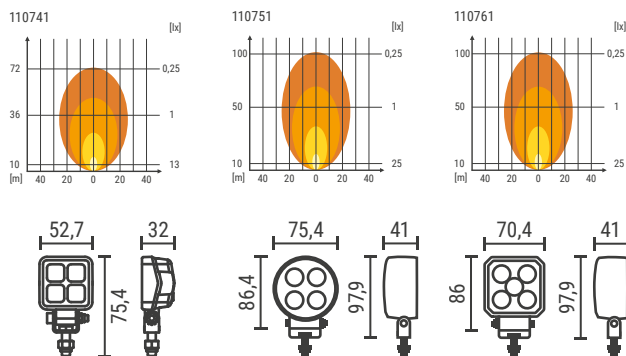

Nr. kat.	Opis	Ochrona	Pobór prądu	Natężenie światła	Napięcie	Cena PLN
1	110741 Lampa robocza HWA Mini	IP68, IP69K	12 W	1200 lm	12/24 V	109.00
2	110751 Lampa robocza HWA 2200	IP67, IP69K	24 W	2200 lm	12/24 V	156.00
3	110761 Lampa robocza HWA 2200	IP67, IP69K	24 W	2200 lm	12/24 V	156.00

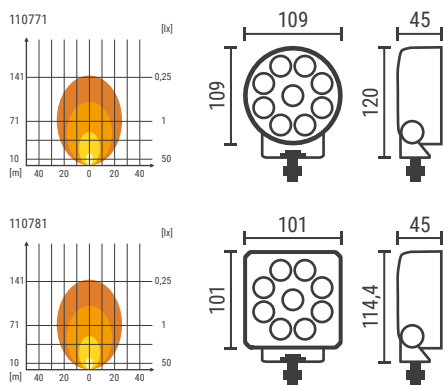

Złącze DT lub luźny przewód



Nr. kat.	Opis	Ochrona	Pobór prądu	Natężenie światła	Napięcie	Cena PLN
4	110771 Lampa robocza HWA 5200	IP67, IP69K	54 W	5200 lm	12/24 V	268.00
5	110781 Lampa robocza HWA 5200	IP67, IP69K	54 W	5200 lm	12/24 V	268.00

Lampa robocza z funkcją lampy błyskowej

Lampy robocze z funkcją lampy błyskowej to hybryda lampy roboczej i lampy błyskowej, z możliwością użycia w razie potrzeby. Światła są wyposażone w wysokiej jakości diody LED firmy Osram. Solidna aluminiowa obudowa i odbłyśnik z poliwęglanu gwarantują długą żywotność. Stopień ochrony IP67 lub IP68 i IP69K. Przetestowane i zatwierdzone zgodnie z ECE R10 i ECE R65. W przypadku typu WLD 2880FLASH obie funkcje mogą być używane jednocześnie, dzięki czemu jednocześnie oświetla obszar roboczy i miga na pomarańczowo. Jeśli obie funkcje są włączone jednocześnie z HWA 4000FLASH, funkcja oświetlenia roboczego ma zawsze pierwszeństwo.

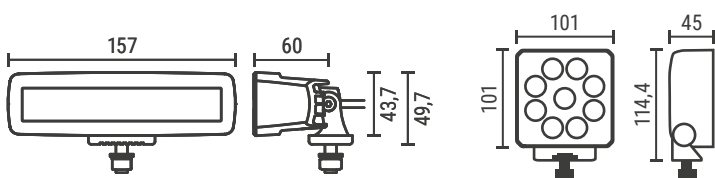

Nr. kat.	Opis	Ochrona	Pobór prądu	Natężenie światła	Napięcie	Cena PLN
6	110463 Lampa robocza WLD 2880FLASH	IP68, IP69K	30 W	2880 lm	12/24 V	325.00
7	110791 Lampa robocza HWA 4000FLASH	IP67, IP69K	45 W	4000 lm	12/24 V	367.00





Lampy robocze . Seria HL

Lampy robocze LED serii HL charakteryzują się doskonałym strumieniem świetlnym i niskim zużyciem energii. Każdy reflektor zawiera 3 potężne diody LED OSRAM o mocy wyjściowej 5 W. Wszystkie światła robocze LED z tej serii są wyposażone w solidną aluminiową obudowę i specjalny odbłyśnik z poliwęglanu. Połączenie DT (2-pinowe)

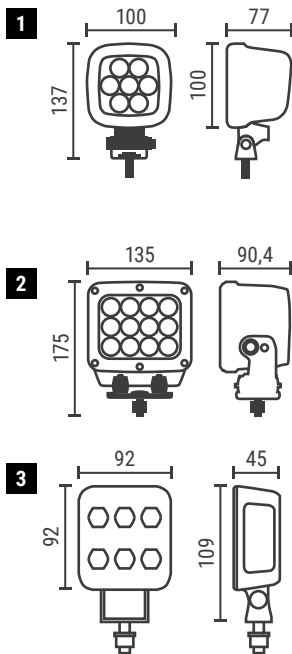
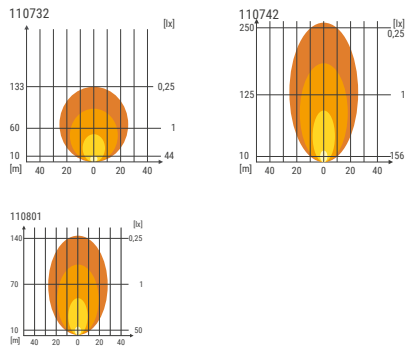

Nr. kat.	Opis	Ochrona	Pobór prądu	Natężenie światła	Napięcie	Cena PLN
1	110732 Lampa robocza HL 20	IP67, IP69K	56 W	12600 lm	12/24 V	489.00
2	110742 Lampa robocza HL 40	IP67, IP69K	180 W	21600 lm	12/24 V	865.00
3	110801 Lampa robocza HLD 45	IP68, IP69K	43 W	6550 lm	12/24 V	372.00

Lampa robocza Prolight III

Reflektor roboczy Prolight z pilotem zdalnego sterowania, jest wyposażony w 16 diod LED wysokiej mocy o bardzo niskim poborze mocy (40 W). Moc 12/24 V. Światło może być obracane w poziomie o 360° i pionowo o 120°.

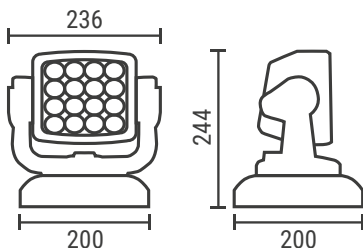
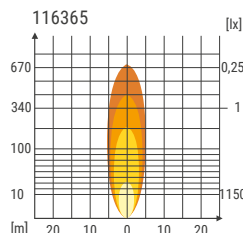

Sterowanie radiowe reflektora roboczego LED Prolight III

Nr. kat.	Opis	Ochrona	Pobór prądu	Natężenie światła	Napięcie	Cena PLN
116365	Lampa robocza Prolight III	IP65	40 W	4320 lm	12/24 V	1265.00

LED-owa lampa robocza

Lampa robocza LED z nową soczewką RFT dla optymalnego oświetlenia pobliskiego otoczenia. Obudowa wykonana z malowanego proszkowo aluminium. Posiada osiem potężnych diod Philips 1.5 W o mocy 1136 lm. Przetestowane i zatwierdzone zgodnie z ECE R10.

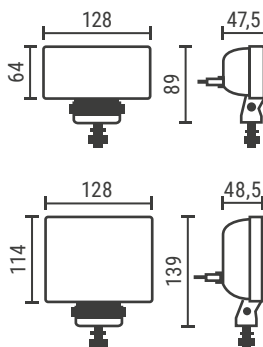
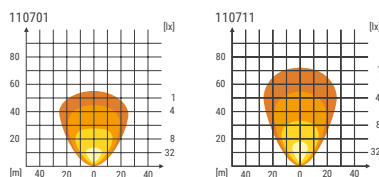

Nr. kat.	Opis	Ochrona	Pobór prądu	Natężenie światła	Napięcie	Cena PLN
4	110701 LED-owa lampa robocza	IP68	12 W	1136 lm	12/24 V	254.00
5	110711 LED-owa lampa robocza	IP68	24 W	2272 lm	12/24 V	301.00



Lampa cofania LED Lungo RF

Lampa cofania, idealna do trudnych warunków atmosferycznych, ze zintegrowanym systemem tłumienia wstrząsów i solidną obudową. Skonstruowana tak by działać przez długi czas z typową dla Nordic Lights jakością. Strumień świetlny spełnia normy dla lamp cofania wg ECE R10, ECE R23.

KOMP.LED
LightSystems

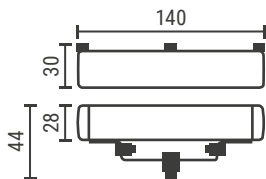

Nr. kat.	Opis	Ochrona	Pobór prądu	Natężenie światła	Napięcie	Cena PLN
101335	Lampa cofania LED Lungo RF	IP6K9K	6 W	400 lm	12/24 V	466.00

Lampa cofania Scorpius GO410 Reverse

Lampa cofania idealna w trudnych warunkach ze względu na zintegrowane tłumienie wstrząsów i solidną obudowę. Lampa ta została skonstruowana tak by działać przez długi czas i posiada typową dla Nordic Lights jakość. Strumień świetlny został zmodyfikowany by spełniać normy dla lamp cofania wg ECE R23.

NORDICLIGHTS

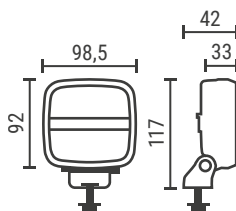
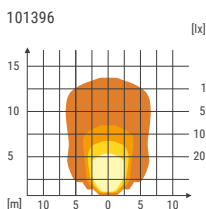

Nr. kat.	Opis	Ochrona	Pobór prądu	Natężenie światła	Napięcie	Cena PLN
101396	Lampa cofania Scorpius GO410 Reverse	IP68, IP6K9K	16 W	1600 lm	12/24 V	334.00

Lampa cofania HWK

Światła cofania LED serii HWK są wyposażone w obudowę z tworzywa sztucznego oraz soczewkę rozpraszającą z poliwęglanu i spełniają stopień ochrony IP67 i IP69K. Dzięki zastosowaniu plastikowej obudowy są odporne na korozję. Dzięki tej funkcji seria ta doskonale nadaje się do montażu blisko podłoża w pojeździe. Wszystkie światła cofania serii HWK są certyfikowane zgodnie z ECE R10 i posiadają homologację ECE R23. Dostarczane z wolnym końcem kabla do indywidualnego montażu.

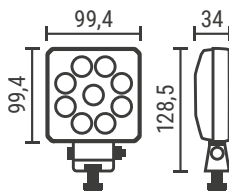
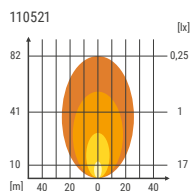
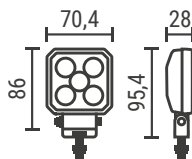
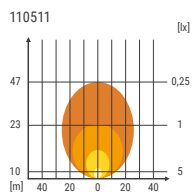

Plastikowa obudowa

Nr. kat.	Opis	Ochrona	Pobór prądu	Natężenie światła	Napięcie	Cena PLN
1	110511 Lampa cofania HWK 510	IP67, IP69K	5 W	510 lm	12/24 V	90.00
2	110521 Lampa cofania HWK 958	IP67, IP69K	9 W	958 lm	12/24 V	113.00



Reflektor LED

Reflektor drogowy LED jest wyposażony w sześć diod CREE o mocy 10W LED oraz światła pozycyjne. Obudowa reflektora wykonana jest z aluminium malowanego proszkowo. Soczewka wykonana z wytrzymałego poliwęglanu, uchwyt ze stali nierdzewnej.

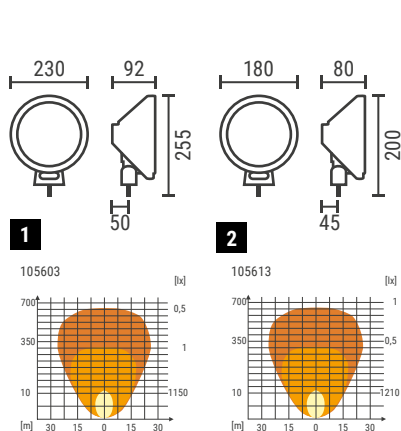

Nr. kat.	Opis	Numer referencyjny	Ochrona	Pobór prądu	Natężenie światła	Napięcie	Cena PLN
1	105603 Reflektor drogowy LED 1000	30	IP67	60 W	5400 lm	12/24 V	607.00
2	105613 Reflektor drogowy LED 1500	30	IP67	60 W	5400 lm	12/24 V	560.00
3	105905 Uchwyt do lampy roboczej AC						94.00

Dodatkowy reflektor XTR

Reflektory robocze LED serii XTR mają obudowę z odlewanego ciśnieniowo aluminium i soczewkę z poliwęglanu o wyglądzie przezroczystego szkła. Cztery centralnie zamontowane i sześć zamontowanych z boku wysokowydajnych diod LED zapewniają oświetlenie reflektora pod kątem 8 lub 10 stopni i 140 stopni. Dzięki kompaktowej konstrukcji jest idealny do niewielkich przestrzeni. Seria XTR jest homologowana zgodnie z ECE R112, a dodatkowy reflektor XTRB 140 jest również homologowany zgodnie z ECE R65. Uchwyty montażowe w zestawie.

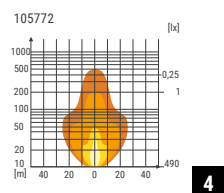
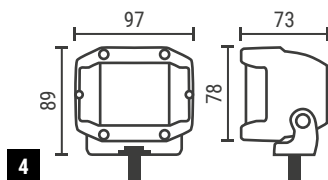

Nr. kat.	Opis	Numer referencyjny	Ochrona	Pobór prądu	Natężenie światła	Napięcie	Cena PLN
4	105772 Reflektor roboczy XTR140	12,5	IP67, IP69K	29 W	2097 lm	12/24 V	278.00
5	105782 Dodatkowy reflektor XTRB140	10	IP68, IP6K9K	20,5 W	2194 lm	12/24 V	395.00
6	105905 Uchwyt do lampy roboczej AC						94.00

Seria reflektorów DLB

Reflektory LED z serii DLB wyróżniają się na prawie każdym pojeździe dzięki czarnemu wzornictwu. Dzięki wysokowydajnej diodzie LED producenta OSRAM, wytrzymałej aluminiowej obudowie i specjalnej soczewce z poliwęglanu reflektory oferują wysoką jakość. Wbudowany TCS (system kontroli temperatury) dostosowuje strumień świetlny do temperatury otoczenia. Chroni to płytkę świetlną przed przegrzaniem, co znacznie wydłuża żywotność. Zestaw zawiera dwie różne pary wsporników, które oferują indywidualne opcje montażu. Połączenie odbywa się za pomocą wtyku DT. Kabel przyłączeniowy o długości 50 cm lub przez otwartą końcówkę kabla o długości ok. 50 cm. W zestawie odpowiednik o długości 35 cm.



BLACK EDITION

Nr. kat.	Opis	Numer referencyjny	Ochrona	Szerokość	Pobór prądu	Natężenie światła	Napięcie	Cena PLN
7	105743 Reflektor dalekosiężny LED DLB10	25	IP68, IP69K	177 mm	30 W	2520 lm	12/24 V	466.00
8	105753 Reflektor dalekosiężny LED DLB20	25	IP68, IP69K	246 mm	45 W	3780 lm	12/24 V	795.00
9	105763 Reflektor dalekosiężny LED DLB30	50	IP68, IP69K	522 mm	67 W	8820 lm	12/24 V	1077.00



Oświetlenie boczne LED SL24

Dzięki niewielkim wymiarom boczna lampa SL24 LED może być używana prawie wszędzie. Oferuje bardzo szerokie, mocne i jednolite światło. Przetestowane i zatwierdzone zgodnie z ECE R10.

Montaż od dołu

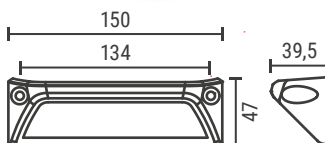
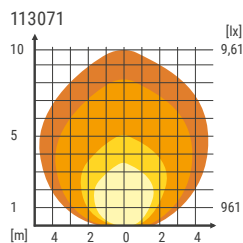

Nr. kat.	Opis	Ochrona	Pobór prądu	Natężenie światła	Napięcie	Cena PLN
113071	Oświetlenie boczne LED SL24	IP68, IP69K	19 W	2400 lm	12/24 V	193.00

Lampa robocza LED mini II

Odkryj oświetlenie robocze LED Mini II – kompaktowe i stylowe rozwiązanie, które nada twojemu pojazdowi niepowtarzalny charakter! Dzięki kompaktowym rozmiarom i trzem zestawom montażowym znajdującym się w zestawie oświetlenie robocze można zastosować niemal wszędzie. Dzięki wysokowydajnym diodom LED OSRAM zapewnia równomierne oświetlenie i może być używana do oświetlania bezpośredniego obszaru roboczego lub jako oświetlenie schowka. Kabel przyłączeniowy o długości 50 cm z otwartym końcem.



NOWY

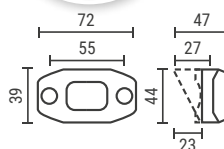

Nr. kat.	Opis	Ochrona	Pobór prądu	Natężenie światła	Napięcie	Cena PLN
113093	★ Lampa robocza LED mini II	IP69K	9 W	945 lm	12/24 V	118.00

Lampa robocza ECCO

Oświetlenie robocze LED do boczno/tylnego oświetlenia pojazdów holowniczych, ciężarowych i straży pożarnej.

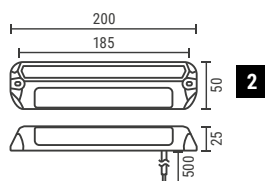
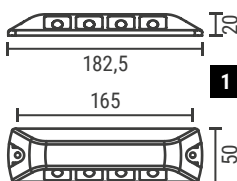

Nr. kat.	Opis	Ochrona	Pobór prądu	Natężenie światła	Napięcie	Cena PLN
1	113004 Lampa robocza LED	IP67	12,3 W	1248 lm	12/24 V	607.00
2	113083 Lampa robocza LED Theia	IP67	11,5 W	1980 lm	12/24 V	301.00

Lampa robocza LED

Bądź widoczny i bezpieczny dzięki naszej lampie roboczej LED. Lampa robocza posiada trzy diody LED 3W, w połączeniu ze specjalną soczewką dyfuzyjną, projektem i czerwoną linią na ziemi. Zgodna z ECE R10



Nr. kat.	Opis	Ochrona	Wymiary	Długość kabla	Pobór prądu	Napięcie	Waga	Cena PLN
113015	Lampa robocza LED	IP67	66 x 76 x 67 mm	0,5 m	13 W	12 - 80 V	0,25 kg	466.00



Oświetlenie ostrzegawcze KompLED seria-K

Światła ostrzegawcze LED K600 lub K1200 serii K600 lub K1200 mają od 69 do 140 diod LED o wysokiej wydajności. Opracowane zostały do wszechstronnych zastosowań. Długości 587 i 1200 mm umożliwiają wiele zastosowań. Mogą być używane do oświetlenia obszaru wokół pojazdu, doświetlenia przestrzeni ładunkowej platformy, do oświetlenia szafek narzędziowych lub wnętrza kabiny

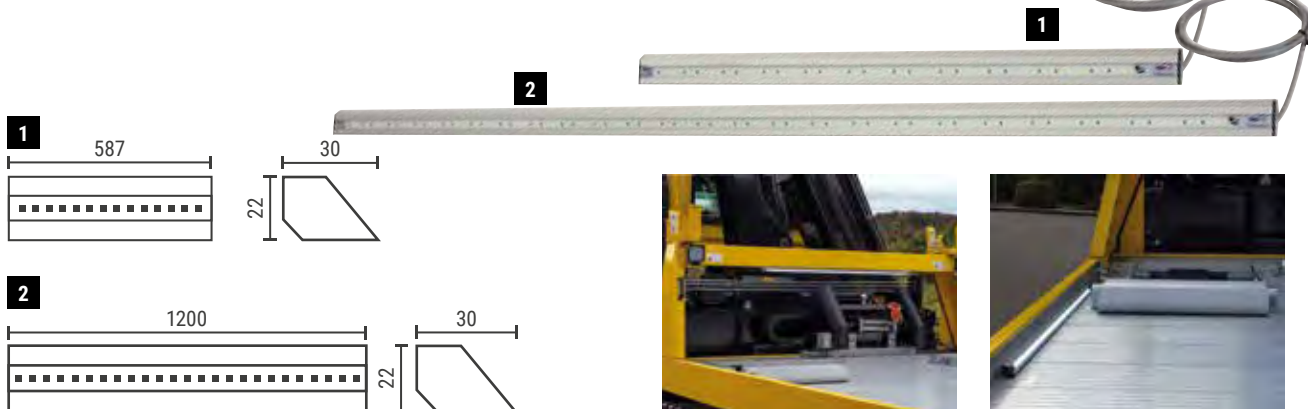

Nr. kat.	Opis	Ochrona	Pobór prądu	Natężenie światła	Napięcie	Cena PLN
1	113043 Lampa robocza LED K601	IP 69K	10 W	1200 lm	12 V	513.00
1	113053 Lampa robocza LED K602	IP69K	10 W	1200 lm	24 V	513.00
2	113023 Lampa robocza LED K1201	IP 69K	20 W	2200 lm	12 V	560.00
2	113033 Lampa robocza LED K1202	IP 69K	20 W	2200 lm	24 V	560.00

Zamów również

Nr. kat.	Opis	Śruba	Materiał	Wersja	Cena/zestaw PLN
113023/BE	Zestaw montażowy serii-K	M4	stal	cynkowane	8.00

Oświetlenie miejsca pracy Seria KompLED Tube



Światło robocze LED serii TUBE niemieckiego producenta KompLED charakteryzuje się zupełnie wyjątkowymi właściwościami. Seria TUBE jest odporna na uderzenia, nietłamiwa, odporna na promieniowanie UV i wibracje. Homologacja ECE R10. Wersja rozszerzona EXTENSION z przewodem po obu stronach jest dostępna dla standardowego projektu oświetlenia BASIC. Dzięki tej wersji możliwe jest podłączenie kilku lamp z serii TUBE. Satynowa powierzchnia klosza zapewnia szerokie oświetlenie zbliżone do światła dziennego. Lampa może służyć jako oświetlenie boczne miejsca pracy lub oświetlenie wnętrza pojazdu.



przeciwodblaskowy

Nr. kat.	Opis	D Ø	Ochrona	Wersja	Pobór prądu	Natężenie światła	Napięcie	Cena PLN
3	113103 Światłówka LED Tube 601BA	30 mm	IP69K	Basic	10 W	1200 lm	12 V	372.00
3	113113 Światłówka LED Tube 602BA	30 mm	IP69K	Basic	10 W	1200 lm	24 V	372.00
4	113123 Światłówka LED Tube 1201BA	30 mm	IP69K	Basic	20 W	2200 lm	12 V	438.00
4	113133 Światłówka LED Tube 1202BA	30 mm	IP69K	Basic	20 W	2200 lm	24 V	438.00
3	113143 Światłówka LED Tube 601EX	30 mm	IP69K	Extension	10 W	1200 lm	12 V	452.00
3	113153 Światłówka LED Tube 602EX	30 mm	IP69K	Extension	10 W	1200 lm	24 V	452.00
4	113163 Światłówka LED Tube 1201EX	30 mm	IP69K	Extension	20 W	2200 lm	12 V	470.00
4	113173 Światłówka LED Tube 1202EX	30 mm	IP69K	Extension	20 W	2200 lm	24 V	470.00



Oświetlenie LED do pojazdów i przyczep

Tylne światło LED seria BLACK

Więcej opcji i więcej stylu, aby zadowolić współczesnego kierowcę. Te tylne światła LED zachwycają bardzo płaską konstrukcją i ciemnym designem. Całkowicie czarne tylne światła można idealnie zintegrować z prawie każdym pojazdem. Światła nadają się do wszystkich typów pojazdów i przyczep. Połączenie odbywa się za pomocą kabla o długości 2,5 metra z otwartą końcówką kabla.



BLACK EDITION

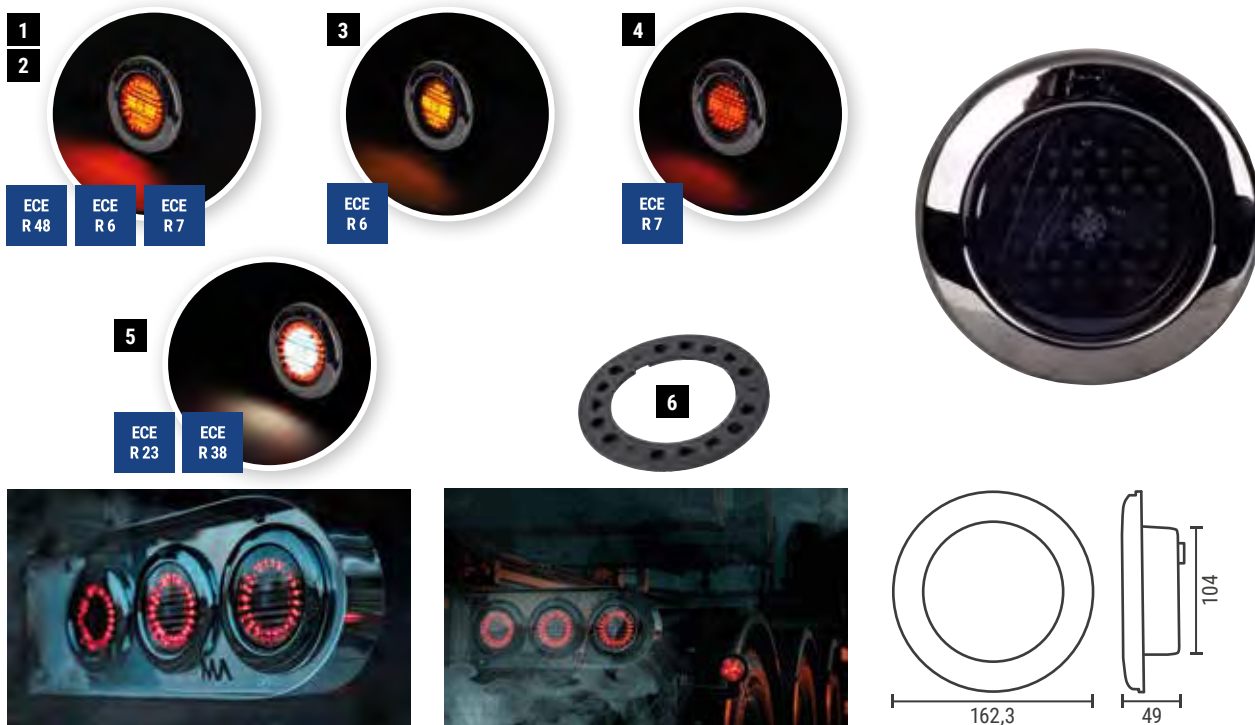

Nr. kat.	Opis	Sekcja	Ochrona	Długość kabla	Napięcie	Cena PLN
1	609124 Tylna lampa LED BLACK Dynamic z funkcją start	Tylne światło/stop/kierunkowskaz lewy	IP67	2,5 m	12/24 V	409.00
2	609134 Tylna lampa LED BLACK Dynamic z funkcją start	Tylne światło/stop/kierunkowskaz prawy	IP67	2,5 m	12/24 V	409.00
3	609144 Tylne światło LED BLACK Indicator	Kierunek	IP67	2,5 m	12/24 V	315.00
4	609154 Światło stop, cofania LED serii BLACK	BR/RL	IP67	2,5 m	12/24 V	315.00
5	609164 Tylne światło LED BLACK Fog Reverse	Światło przeciwmgielne i cofania	IP67	2,5 m	12/24 V	372.00

Zamów również

Nr. kat.	Opis	Sekcja	Cena PLN
6	609174 Uszczelka tylnego światła LED BLACK Seal	Uszczelka	43.00

Światła tylne LED

Nowoczesna, okrągła tylna lampa LED z chromowanym wykończeniem. Dostępna jako stop / kierunkowskaz / światło lub tylne przeciwmgielne / światło cofania.



Nr. kat.	Opis	Sekcja	Ochrona	Długość kabla	Napięcie	Cena PLN
7	609102 LED Stop /kierunkowskaz/światło tylne	S/K/ŚP	IP67	2,5 m	12/24 V	268.00
8	609112 Światło cofania i przeciwmgielne LED	cofania/przeciwmgielne	IP67	2,5 m	12/24 V	339.00

Wszystkie podane ceny są cenami Netto.



Oświetlenie LED do pojazdów i przyczep Serie BLACK

Więcej opcji i więcej stylu, aby zadowolić współczesnego kierowcę. Oświetlenie pojazdu i przyczepy imponuje bardzo płaską konstrukcją. Całkowicie czarne tylne światła można idealnie zintegrować z prawie każdym pojazdem. Światła nadają się do wszystkich typów pojazdów i przyczep. Połączenie odbywa się za pomocą kabla o długości 1,0 metra z otwartą końcówką kabla.

strands®
-lighting division-



BLACK EDITION

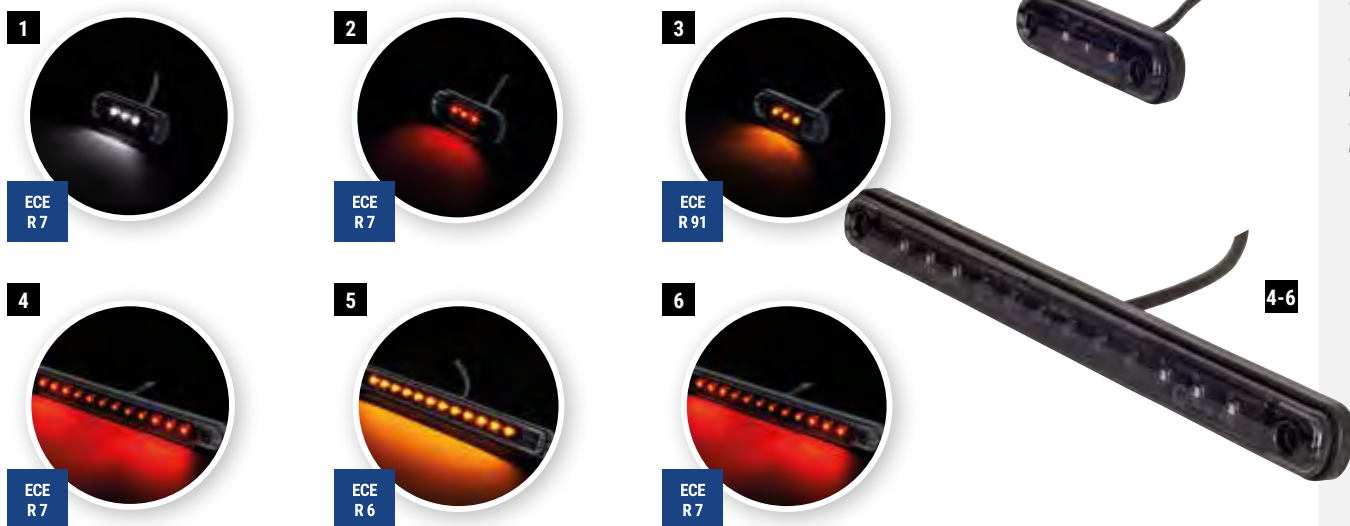

Nr. kat.	Opis	Kolor diody LED	Ochrona	Wymiary	Układ otworów	Napięcie	Cena PLN
1	Światło pozycyjne LED BLACK	biały	IP66, IP68	84 x 10,4 x 24 mm	61 mm	12/24 V	71.00
2	Światło obrysowe LED końcowe prawe BLACK	czerwony	IP66, IP68	84 x 10,4 x 24 mm	61 mm	12/24 V	71.00
3	Światło obrysowe LED BLACK	żółty	IP66, IP68	84 x 10,4 x 24 mm	61 mm	12/24 V	71.00
4	Światło obrysowe LED końcowe prawe BLACK	czerwony	IP66, IP68	238 x 10,4 x 20,6 mm	213,4 mm	12/24 V	141.00
5	Kierunkowskaz LED BLACK	żółty	IP66, IP68	238 x 10,4 x 20,6 mm	213,4 mm	12/24 V	141.00
6	Światło tylne / stop LED BLACK	czerwony	IP66, IP68	238 x 10,4 x 20,6 mm	213,4 mm	12/24 V	141.00

Tylne światło LED seria RL

Tylne światła LED serii RL zachwycają solidną aluminiową obudową i soczewką z poliwęglanu. Tylne światła pełnią funkcje: światła cofania, światła hamowania, światła tylnego i kierunkowskazu. Dzięki kompaktowej konstrukcji masz wiele możliwości montażu. Wbudowane diody LED OSRAM oraz stopnie ochrony IP68 i IP69K zapewniają długą żywotność i doskonale uzupełniają jakość tylnych światel LED. Są one połączone otwartym końcem kabla o długości około 50 cm.



Nr. kat.	Opis	Sekcja	Ochrona	Długość kabla	Napięcie	Cena PLN
7	Cofania LED RL 503	stop/kierunek/światło postojowe/cofania	IP68, IP69K	0,5 m	12/24 V	278.00
8	Cofania LED RL 513	stop/kierunek/światło postojowe/cofania	IP68, IP69K	0,5 m	12/24 V	278.00
9	Cofania LED RL 523	stop/kierunek/światło postojowe/cofania	IP68, IP69K	0,5 m	12/24 V	419.00

Wszystkie podane ceny są cenami Netto.



Tylne światła Lungo

Lampa LED serii Lungo. Niewielka z aluminiową obudową i poliwęglanowym kloszem.
Funkcje: stop / kierunek/światło postojowe

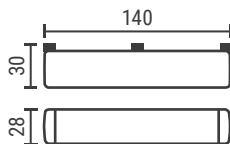

Nr. kat.	Opis	Sekcja	Ochrona	Długość kabla	Napięcie	Cena PLN	
1	609225	Tylne światła Lungo	stop/kierunek/światło postojowe	IP6K9K	2,0 m	12/24 V	466.00
2	609235	Tylne światła Lungo	cofania/przeciwmgłowe	IP6K9K	2,0 m	12/24 V	466.00

Tylne światła Paro

Tylne światła Paro od KompLED. Odporne na uderzenia, niezniszczalne, hermetycznie zamknięte, odporne na promieniowanie UV. Bardzo płaska konstrukcja (22 mm). Nadaje się do wszystkich pojazdów i przyczep 12/24 V.

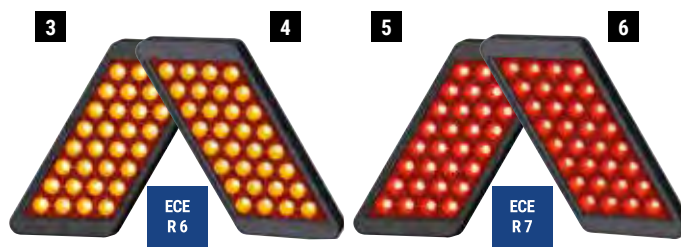

Nr. kat.	Opis	Sekcja	Ochrona	Długość kabla	Napięcie	Cena PLN	
3	609404	Kierunkowskaz Paro A	T	IP69K	1,7 m	12/24 V	278.00
4	609414	Kierunkowskaz Paro V	Błysk	IP69K	1,7 m	12/24 V	278.00
5	609424	Światło stopu Paro A	ST	IP69K	1,7 m	12/24 V	311.00
6	609434	Światło tylne/stop Paro V	S/T	IP69K	1,7 m	12/24 V	311.00

Zamów również

Nr. kat.	Opis	Rodzaj pojazdu	Wersja	Kolor	Wymiary	Cena PLN
611615	Lampa trójkątna	Przyczepa	przykręcane	czerwony	155,2 x 146,34 mm	51.00

Światła obrysove

Klasyczne oświetlenie boczne LED z gumowym ramieniem odpowiednie dla wszystkich typów pojazdów. Certyfikat ECE-R7, wielonapięciowy zasilacz 12/24 V, stopień ochrony IP69K.

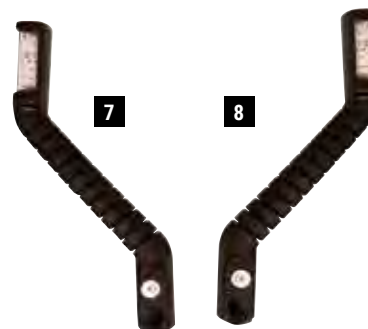
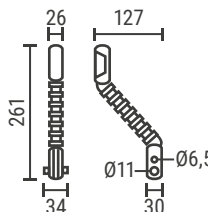

Nr. kat.	Opis	Montaż	Zakończenie kabla	Długość kabla	Napięcie	Cena PLN	
7	611676	Światło obrysove lewe	Lewe	otwarte	1,7 m	12/24 V	127.00
8	611686	Światło obrysove prawe	Prawe	otwarty	1,7 m	12/24 V	127.00



Wewnętrzne oświetlenie LED

Wewnętrzne oświetlenie LED, idealne do późniejszego montażu. Niski pobór mocy, całkowicie odporne na drgania i długotrwałe. Wysokiej klasy żarówki LED firmy Osram, z przewodem długości 1.2 m

KOMPLED
Light Systems

1

2

ECE
R 10

3

ECE
R 10

Nr. kat.	Opis	Ochrona	Rozmiary	Natężenie światła	Napięcie	Cena PLN
1	Wewnętrzne oświetlenie LED	IP69K	106 x 52 x 14 mm	300 lx (0,5 m)	12/24 V	141.00
2	Wewnętrzne oświetlenie LED	IP69K	130 x 87 x 19 mm	390 lx (1,0 m)	12/24 V	212.00
3	Wewnętrzne oświetlenie LED z czujnikiem ruchu	IP69K	130 x 87 x 19 mm	390 lx (1,0 m)	12/24 V	231.00

Taśma High Power LED "Flexibel"

Mocne i elastyczne taśmy LED do montażu we wszystkich pojazdach z 12 V instalacją. Łatwe w montażu dzięki taśmie samoprzylepnej, idealne do niewielkich przestrzeni. Wodoodporna powłoka akrylowa zapewnia stopień ochrony IP68 i maksymalny strumień świetlny. Szczególną zaletą jest możliwość skracania taśmy (5 cm moduły)



Nr. kat.	Opis	Ochrona	Długość	Natężenie światła	Napięcie	Montaż	Cena PLN
424500/3	Taśma High Power LED "Flexibel"	IP68	2000 mm	2400 lm	12 V	do szyny prowadnic	325.00
424501/3	Taśma High Power LED "Flexibel"	IP68	3000 mm	3600 lm	12 V	do szyny prowadnic	466.00
424502/3	Taśma High Power LED "Flexibel"	IP68	6000 mm	7200 lm	12 V	do szyny prowadnic	842.00
424518/3	Taśma LED High Power "Flexibel"	IP68	6000 mm	8100 lm	24 V	do szyny prowadnic	842.00

Listwa oświetleniowa LED Claritas & Tenebris

Listwy oświetleniowe LED „Claritas” i „Tenebris” z wysokowydajnymi diodami LED nadają się do montażu w każdym pojeździe lub do oświetlania szafek roboczych i schowków. Klipsy montażowe ze stali nierdzewnej umożliwiają dwie proste opcje montażu: klipsy do montażu bezpośredniego, które idealnie nadają się na przykład do montażu na suficie, lub klipsy do montażu pod kątem 45°, które nadają się do montażu bocznego lub oświetlenia pośredniego. Typ „Claritas” oferuje klasyczny srebrny wygląd z białą płytą podstawową. Taśma LED „Tenebris” zachwyca czarną osłoną i czarną płytą podstawową. Obudowa wykonana jest z aluminium i posiada stopień ochrony IP67. Połączenie kablem o długości 2 m z wolnym końcem. Listwy świetlne LED dostępne są w długościach od 250 mm do 1500 mm.



4



5

Nr. kat.	Opis	Ochrona	Szerokość	Natężenie światła	Napięcie	Montaż	Cena PLN
4	424520/4 Listwa oświetleniowa LED Claritas 25	IP67	250 mm	400 lm	12/24 V	samoprzylepna	104.00
	424521/4 Listwa oświetleniowa LED Claritas 50	IP67	500 mm	600 lm	12/24 V	samoprzylepna	146.00
	424522/4 Listwa oświetleniowa LED Claritas 100	IP67	1000 mm	1200 lm	12/24 V	samoprzylepna	278.00
	424523/4 Listwa oświetleniowa LED Claritas 150	IP67	1500 mm	1800 lm	12/24 V	samoprzylepna	325.00
5	424525/4 Listwa oświetleniowa LED Tenebris 25	IP67	250 mm	400 lm	12/24 V	samoprzylepna	104.00
	424526/4 Listwa oświetleniowa LED Tenebris 50	IP67	500 mm	600 lm	12/24 V	samoprzylepna	146.00
	424527/4 Listwa oświetleniowa LED Tenebris 100	IP67	1000 mm	1200 lm	12/24 V	samoprzylepna	278.00
	424528/4 Listwa oświetleniowa LED Tenebris 150	IP67	1500 mm	1800 lm	12/24 V	samoprzylepna	325.00

Zamów również

Nr. kat.	Opis	Odpowiednie do	Wersja	Montaż	Cena/para PLN
424532/5	Zasleпка 0° do listwy świetlnej LED IClaritas & Tenebris	Listwa oświetleniowa LED Claritas & Tenebris	0°	Wkręt M4	38.00
424537/5	Zasleпка 45° do listwy świetlnej LED IClaritas & Tenebris	Listwa oświetleniowa LED Claritas & Tenebris	45°	Wkręt M4	38.00

Wszystkie podane ceny są cenami Netto.



Przenośne lampy robocze

Akumulatorowa Lampa robocza LED

Akumulatorowa lampa robocza LED wykonana w najnowszej technologii LED. Posiada trzy tryby świecenia z funkcją światła ostrzegawczych. Widoczna z odległości do 150 metrów. Czas świecenia w trybie niskiego poboru mocy do 30 godzin. W zestawie z ładowarką 230 V i 12 V. W trybie migania po opuszczeniu osłony obiektywu/kolor pomarańczowy/może być użyte jako światło ostrzegawcze.



Zestaw zawiera:

- Lampa LED
- Uchwyt do wieszania
- Kabel do ładowania 12 V + 230 V
- Osłona obiektywu kolor pomarańczowy



Nr. kat.	Opis	Akumulator	Natężenie światła	Napięcie	Cena PLN
310635	Akumulatorowa Lampa robocza LED	bateria ołowiana	240 lm	12 + 230 V	386.00

Przenośna lampa robocza LED

Akumulatorowa przenośna lampa robocza LED z 4 trybami oświetlenia: 100 % = 950 lm, 50 % = 475 lm, SOS i funkcją flash. W obudowie znajdują się dwa zintegrowane przełączniki. Funkcja górna: włączanie / wyłączenie, funkcja dolna: zmiana trybów oświetlenia. Odporna na uderzenia plastikowa obudowa. Czas świecenia 100 % = 4,5 godzin, 50 % = 9 godzin. Akumulator litowo-jonowy z 7,4 V 4400 mAh wymaga 7 godzin ładowania. W podstawie przenośnej lampy roboczej znajduje się pięć magnesów przytrzymujących. Ładowarka akumulatora 12/24 V do instalacji elektrycznej i ładowarka 230 V w zestawie.



Nr. kat.	Opis	Akumulator	Natężenie światła	Napięcie	Cena PLN
310655	Przenośna lampa robocza LED	Litowo-jonowa	950 lm	12/24 + 230 V	188.00

Akumulatorowa lampa robocza

Lampa robocza "mini" LED z diodą COB. Ruchoma w zakresie 270 stopni. Z funkcją latarki, magnesem i hakiem. W zestawie ładowarka USB.



Nr. kat.	Opis	Długość	Długość po złożeniu	Waga	Cena PLN
311835	Akumulatorowe lampy robocze LED "Mini"	180 mm	110 mm	94 g	61.00
311845	Akumulatorowe lampy robocze LED "Maxi"	248 mm	145 mm	130 g	85.00

Lampa wielofunkcyjna P-ML 350

Wielofunkcyjna lampa P-ML 350 łączy latarkę, lampę roboczą i elastyczną lampę inspekcyjną. Elementy można wymieniać za pomocą prostego mechanizmu wtykowego. Dzięki mocowaniu latarki i lampki kontrolnej stożek światła można płynnie regulować. Lampa wyposażona jest w akumulator o pojemności 2200 mAh, który można ładować przez USB za pomocą kabla dołączonego do zestawu. Czas ładowania to około 4 godz. Różne czasy pracy: Latarka (tryb wysoki = 2 godz. | tryb niski = 3,5 godz.), światło robocze (tryb wysoki = 1,5 godz. | tryb niski = 2,5 godz.) i elastyczna lampa inspekcyjna (tryb wysoki = 5,5 godz. | niski tryb = 8 godz.). Dodatkowo lampa wyposażona jest od spodu w mocny magnes, co pozwala na dalsze zastosowania. Czerwony wskaźnik świetlny wskazuje, że poziom naładowania akumulatora jest niższy niż 10% i dlatego należy go naładować. Wielofunkcyjna lampa P-ML 350 jest dostarczana w kompaktowej torbie ochronnej,



Nr. kat.	Opis	Rozmiary	Natężenie światła	Cena PLN
312485	Lampa wielofunkcyjna P-ML 350	33 x 141 x 33 mm Korpus	350 lm	278.00



Lampa robocza LED P-AL 1100

Akumulatorowy reflektor roboczy LED P-AL 1100 jest wyposażony w akumulator o pojemności 4400 mAh, który można ładować przez USB za pomocą kabła znajdującego się w zestawie. Ładowanie trwa 6 godzin. Reflektor roboczy ma tryb High Light z 1100 lm i czasem pracy 3 h oraz tryb LOW LOW z 350 lm i czasem pracy do 6 h. Można go jako power banku do ładowania smartfona lub innych urządzeń.



Nr. kat.	Opis	Akumulator	Ochrona	Rozmiary	Waga	Natężenie światła	Cena PLN
312445	Lampa robocza LED P-AL 1100	Bateria 3,7 V 4400 mAh	IPX4	189,5 x 164,5 x 45 mm	720 g	1100 lm	278.00

Lampa czołowa P-SL 500

Lataraka czołowa P-SL 500 wyposażona jest w funkcję ściemniania i czujnik ruchu, który umożliwia użytkownikowi wygodne włączanie i wyłączenie za pomocą gestów. Dwie diody LED są wbudowane w osłonę reflektora. W trybie dużej mocy świecą obie diody (500 lm przez 1 godzinę). Posiada również tryb światła Mid z 400 lm i czasem świecenia 2 h oraz Low z 200 lm i czasem świecenia 4 h. Dzięki magnesom wbudowanym w tylną część reflektora, reflektor może być również używany również bez opaski. Jest ładowany za pomocą dołączonego kabla USB do ładowania.



Nr. kat.	Opis	Akumulator	Ochrona	Rozmiary	Waga	Natężenie światła	Cena PLN
312465	Lampa czołowa P-SL 500	Akumulator 3.7 V 1000 mAh	IP54	68 x 39 x 40 mm	97 g	500 lm	90.00

Lataraka P-TL 600

Latarakę P-TL 600 można wygodnie naładować w dołączonej do zestawu stacji dokującej. Magnes na spodzie latarki zapewnia bezpieczne mocowanie podczas ładowania. Trzy tryby świecenia: High 600 lm przy czasie świecenia 1,5 h, Mid 250 lm przy czasie świecenia 3,5 h oraz Low 60 lm przy czasie świecenia 15 h. Czas ładowania lampy to 4 godziny, koniec ładowania jest wskazywane przez wskaźnik LED. Ładuje się za pomocą kabła ładującego USB (USB-C) i stacji dokującej dołączonej do zestawu. Zawiera uchwyt ścienny.



Stacja dokująca do montażu ściennego



Nr. kat.	Opis	Akumulator	Ochrona	Rozmiary	Waga	Natężenie światła	Cena PLN
312475	Lataraka P-TL 600	Akumulator 3.7 V 2600mAh	IPX2	31 x 31 x 135 mm	150 g	600 lm	231.00

Lampa inspekcyjna P-IL 100

Lampa inspekcyjna P-IL 100 jest zasilana dwoma bateriami AAA i ma moc świetlną do 100 lm przy czasie świecenia do 1,5 godziny. W drugim trybie świecenia moc światła wynosi 30 lm, a czas świecenia do 3 godzin. Stożek światła można ogniskować w sposób ciągły. Nie zawiera baterii.

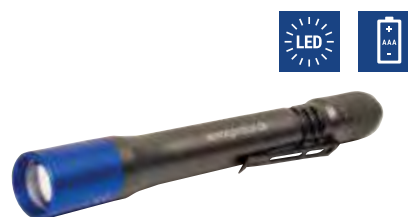

Nr. kat.	Opis	Akumulator	Ochrona	Rozmiary	Waga	Natężenie światła	Cena PLN
312455	Lampa inspekcyjna P-IL 100	2 x AAA	IP54	16 x 13,5 x 140 mm	55 g	100 lm	52.00



Akumulatorowa lampa robocza LED

Akumulatorowa lampa robocza z najnowszą technologią LED COB (chip on board), bateria litowo-jonowa 2000 mAh, ładowarki 230 V i 12/24 V. Automatyczny wyłącznik chroni przed przeładowaniem/rozładowaniem baterii. Czerwona i zielona lampka LED dla statusu ładowania. 3W diody LED najnowszej technologii (główny LED) oraz 5 dodatkowych diod LED (funkcja latarki), czas ładowania ok. 6 godzin, działanie 3 godziny przy pełnym naładowaniu. Funkcje mogą być włączane oddzielnie. Gumowe pokrycie chroni przed uderzeniem i wibracjami oraz zapewnia pewne chwytanie. Dodatkowo obracany haczyk oraz podstawka magnetyczna.

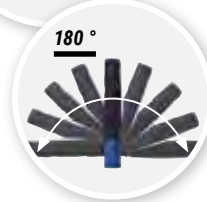
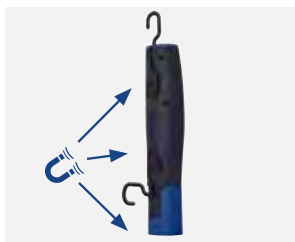

Nr. kat.	Opis	Światło	Długość	Natężenie światła	Cena PLN
311805	Akumulatorowa lampa robocza LED	15 Osram SMD-LED 3 W + 1 W LED	255 mm	240 lm	141.00

Wielofunkcyjna lampa robocza

Wielofunkcyjna lampa robocza idealna dla każdego pojazdu lub warsztatu. Wyposażona w 10 jasnych diod SMD i jedną diodę LED jako reflektor. Obudowa wykonana z odpornego na uderzenia tworzywa sztucznego ABS. Posiada akumulator litowo-jonowy 3,7 V/2,6 o mocy wystarczającej na pięć godzin pracy. Czas ładowania - pięć godzin. Zestaw zawiera najnowszej generacji stację ładującą. Stopień ochrony IP42

Ładowarka 230V w zestawie.



Nr. kat.	Opis	Światło	Długość	Natężenie światła	Napięcie	Cena PLN
1	311536	Wielofunkcyjna lampa robocza	1 COB-LED + 1 SMD-LED	283 mm	400/100 lm	254.00
2	311546	Ładowarka samochodowa			12/24 V	42.00

Wielofunkcyjna lampa robocza WR

Wielofunkcyjne lampy robocze (2 szt.) Są dostarczane w zestawie z podkładką do ładowania indukcyjnego magnetycznego. Natężenie światła można regulować w zakresie od 60 do 600 lm. Natężenie światła punktowego wynosi 100 lm. Czas świecenia wynosi od 2,5 do 12 godzin. Akumulator litowo-jonowy 3,6 V/2,6 Ah jest w pełni naładowany w 4,5 godziny. Odporna na uderzenia obudowa z tworzywa ABS. Klasa ochrony IP42.

Zestaw zawiera ładowarkę 230 V.



Indukcyjne ładowanie!



Nr. kat.	Opis	Światło	Długość	Natężenie światła	Napięcie	Cena/zestaw PLN	Cena PLN
	311566	Wielofunkcyjna lampa robocza WR	1 COB-LED + 1 SMD-LED	310 mm	600/100 lm	654.00	
3	311546	Ładowarka samochodowa			12/24 V		42.00



Akumulatorowe reflektory punktowe LED, 30 W-LED COB

Akumulatorowy reflektor 30 W COB LED ze zintegrowanym interfejsem Bluetooth głośnikami i statywem. Posiada 7,4 V akumulator litowo-jonowy o pojemności 8800 mAh, or potężny reflektor z dwoma ustawieniami: 2200 lm (Do 5 godzin) i 1100 lm (do 8 godzin)



Lekki - mobilny - regulowany



📶 Połączenie przez Bluetooth akumulatorowego reflektora LED, 30W COB LED



🔊 z głośnikiem



Nr. kat.	Wersja	Natężenie światła	Napięcie	Cena PLN
310345	Reflektor umieszczony w stabilnej podstawie	2200 / 1100 lm	12 + 230 V	466.00

Wielofunkcyjna lampa LED z uchwytem mocowania

Wielofunkcyjna lampa LED została zaprojektowana specjalnie do zastosowań mobilnych. Natężenie światła gwarantuje nowoczesna technologia LED oraz bateria wysokiej mocy. Lampa posiada dwa poziomy jasności i wyposażona jest w czerwone migające światło ostrzegawcze. Dlatego też może być stosowana nie tylko jako lampa inspekcyjna a również jako trójkąt ostrzegawczy.



Zestaw zawiera:

- Wielofunkcyjna lampa LED
- Ładowarka 230 V
- Ładowarka 12 V



Nr. kat.	Opis	Długość	Natężenie światła	Napięcie	Cena PLN
312425	Wielofunkcyjna lampa LED z uchwytem mocowania	730 mm	1350 lm	12 + 230 V	372.00



Lampa inspekcyjna LED typ AK

Lampa inspekcyjna LED z 80 jasnymi diodami LED i 3,7 V 1800 mAh oraz baterią litowo-jonową. Czas ładowania ok 5-6 godzin, czas pracy 3,5 - 4. Wyposażona w hak obrotowy z możliwością obracania o 360°, a także praktyczny magnes. Zestaw zawiera ładowarkę 230 V oraz ładowarkę 12 V do gniazda zapalniczki



Nr. kat.	Opis	Światło	Wersja	Długość	Natężenie światła	Napięcie	Cena PLN
312313	Lampa inspekcyjna LED typ AK	80 LED	Bateria	41,2 cm	185 lm	12 + 230 V	94.00

Lampa inspekcyjna LED typ BS

Lampa inspekcyjna LED z 60 jasnymi diodami LED i 5-metrowym kablem do gniazda zapalniczki 12 V. Obrotowy hak 360° z 3 praktycznymi klipsami magnetycznymi. Idealna do użycia jako źródło światła z instalacji elektrycznej pojazdu.



Nr. kat.	Opis	Światło	Wersja	Długość	Natężenie światła	Napięcie	Cena PLN
312323	Lampa inspekcyjna LED typ BS	60 LED	Wtyczka zapalniczki sam.	39 cm	185 lm	12 V	71.00

Lampa inspekcyjna LED typ ES

Lampa inspekcyjna LED z 60 + 9 jasnymi diodami LED i przewodem o długości 5 m. Napięcie 230 V AC. Wieszak obrotowy z możliwością obracania o 360° i praktycznym klipsem magnetycznym z 3 silnymi magnesami. Idealna do każdego warsztatu.



Klips mocujący z trzema magnesami do lampy warsztatowej LED typu ES



Funkcja latarki



Nr. kat.	Opis	Światło	Wersja	Długość	Natężenie światła	Napięcie	Cena PLN
312333	Lampa inspekcyjna LED typ ES	60 + 9 LED	Zasilanie z sieci	38 cm	185 lm	230 V	71.00

Pałka sygnalizacyjna LED

Pałka sygnalizacyjna z 6 czerwonymi migającymi diodami LED. Z funkcją migania i stałego światła. Z zabezpieczonym gumą włącznikiem / wyłącznikiem i paskiem na rękę. Ładowarka 230V w zestawie.



Nr. kat.	Opis	Światło	Wersja	Kolor	Długość	Waga	Natężenie światła	Cena PLN
310955	Pałka sygnalizacyjna LED	LED	Bateria	czerwony	540 mm	300 g	170 lm	94.00

Pro Touch Master

Innowacyjny system zarządzania wyposażeniem, pozwala kontrolować wszystkie dodatkowe funkcje pojazdu które są wyświetlane na przejrzystym dotykowym ekranie.

Zestaw Pro Touch 12

Dzięki naszemu inteligentnemu urządzeniu Pro Touch Master 12 możesz kontrolować za pomocą panelu dotykowego różne funkcje pomocnicze zainstalowane na pojeździe. Poprzez dotknięcie panelu można włączyć/wyłączyć następujące funkcje: lampy robocze, pojedyncze, belki świetlne, światła stroboskopowe i PTO w twoim samochodzie.

Podłącz wszystkie urządzenia do skrzynki przyłączeniowej "Kompakt", który zawiera 12 wyjść zabezpieczonych przed przeciążeniem i zwarcie pomiędzy 5-20 A. Panel dotykowy i skrzynka przyłączeniowa połączona jest za pomocą przewodu do transmisji danych.

Wymiary (dł. x szer. x głęb.):
Panel 205 x 72 x 25 mm zasilacz
Zasilacz 180 x 140 x 60 mm

Panel sterowania:

- Szybkie uruchamianie pożądanej funkcji
- Podgląd aktywnych funkcji
- Dotykowy ekran z podświetleniem
- Z przegubem kulkowym do montażu na desce rozdzielczej



Nr. kat.	Opis	Napięcie	Cena/zestaw PLN
M28651	Zestaw Pro Touch 12	12/24 V	3474.00

Zestaw Pro Touch 4

Poprzez lekkie dotknięcie 4 przyciskowego panelu można włączyć/wyłączyć następujące funkcje: lampy robocze, pojedyncze lub światła stroboskopowe zamontowane na pojeździe. Urządzenia są podłączone do skrzynki przyłączeniowej Gateway 4/50, który zawiera 4 wyjścia zabezpieczone przed przeciążeniem i zwarcie pomiędzy 10-15 A. Panel i skrzynkę przyłączeniową można łatwo połączyć za pomocą kabla do transmisji danych.

Wymiary (dł. x szer. x gł.):
Panel 85 x 54 x 14 mm
Gateway 115 x 75 x 25 mm

Gateway 4/50:

Cztery elektronicznie zabezpieczone przed zwarcie sterowniki, czerwone/zielone diody LED umożliwiają podłączenie dodatkowych urządzeń do 50 A. Informacje o włączeniu danego urządzenia można uzyskać za pośrednictwem magistrali lub przez pomiar napięcia wejściowego.



Nr. kat.	Opis	Napięcie	Cena/zestaw PLN
M28671	Zestaw Pro Touch 4	12/24 V	2769.00

Prostownik rozruchowy POWERSTART 12 V

Wyjątkowo wytrzymała obudowa, nowoczesne akumulatory bez efektu pamięci, długie kable zasilania, Całkowicie izolowane zaciski. Dźwiękowe urządzenie ostrzegawcze w przypadku niewłaściwego podłączenia. Ochrona przed przeciążeniem. Seria POWERSTART może być używana jako bank pamięci podczas wymiany akumulatora.

Zawiera automatyczną ładowarkę (230 V). Przewód ładujący 12 V należy zamawiać osobno (w komplecie tylko do POWERSTART 700)



Nr. kat.	Opis	Rozmiary	Napięcie	Prąd szczytowy	Moc rozruchowa	Waga	Cena PLN	Od 3 szt PLN	Od 5 szt PLN
1	117205 Booster PS 700	Szer. 365 x wys. 315 x gł. 120 mm	12 V	1600 A	700 A	12 kg	2158.00	2092.00	2045.00
2	117275 Booster PS 800	Szer. 400 x wys. 290 x gł. 200 mm	12 V	2400 A	800 A	18 kg	3521.00		

Prostownik rozruchowy POWERSTART 12/24 V

Ze wszystkimi zaletami serii POWERSTART. Dodatkowe wyposażenie: Kabel o długość 1,7 m, możliwość przełączenia między 12 V i 24 V. Dołączona automatyczna ładowarka 230 V (gdy akumulator jest naładowany przełącza na ładowanie podtrzymujące). Przewód ładowarki do gniazda zapalniczki można zamówić oddzielnie.



Nr. kat.	Opis	Rozmiary	Napięcie	Prąd szczytowy	Moc rozruchowa	Waga	Cena PLN
3	117355 Booster PS 1224	Szer. 290 x wys. 400 x gł. 200 mm	12/24 V	3500/1600 A	1200/700 A	18 kg	4649.00
4	117405 Booster PS 1224 HD	Szer. 310 x wys. 520 x gł. 190 mm	12/24 V	3500/1600 A	1100/1100 A	25 kg	7939.00

Zamów również

Nr. kat.	Opis	Napięcie	Cena PLN
5	117215 Przewód ładowarki do PS 510/512/700/750	12 V	104.00
5	117905 Przewód ładowarki do PS 800/1224/1224HD	12 V	372.00
6	117805 Wózek do transportu PS 1224/1224HD		607.00



Adapter- przejściówka

Praktyczny kabel adaptera do zasilania układu elektrycznego pojazdu. Podczas wymiany akumulatora zachowuje dane takie jak kod radia, czas zegarów, ustawienia foteli. Wszystkie przewody łączące z wtyczką zapalniczki mają 5 A bezpiecznik do ochrony pojazdu.

7

8

9

Nr. kat.	Opis	Długość	Wersja	Cena PLN
7	118255 Adapter- przejściówka	150 cm	Gniazdo zapalniczki	51.00
8	118265 Adapter- przejściówka	230 cm	Gniazdo zapalniczki/OBD II	127.00
9	118275 Adapter- przejściówka	100 cm	Gniazdo zapalniczki/akumulator	57.00
	118295 Bezpieczniki 5A (5 sztuk)		Gniazdo zapalniczki	24.00



Prostownik rozruchowy Projecta

Prostowniki rozruchowe serii PROJECTA przyciągają uwagę bardzo mocną i wytrzymałą baterią LiFePO4. Charakteryzują się niską wagą, wysokiej jakości technologią i łatwością użytkowania. Przed uruchomieniem użytkownik zobaczy napięcie na akumulatorze rozruchowym pojazdu lub komunikat o błędzie na zintegrowanym kolorowym wyświetlaczu. Dzięki opatentowanej technologii Rapid Recharge (RRT®) wzmacniacz jest automatycznie ładowany przez alternator pojazdu po uruchomieniu. Wszystkie prostowniki wyposażone są we własny system zarządzania i konserwacji akumulatora, który zabezpiecza wzmacniacz i akumulator rozruchowy m.in. przed odwróceniem polaryzacji, przepięciem czy zwarciami. Akumulatory LiFePO4 ładują się szybciej niż inne akumulatory litowe i są bezpieczniejsze niż akumulatory LiCo. Akumulatory serii IS2000 można wygodnie ładować za pomocą dołączonej do zestawu stacji dokującej.



Booster IS1220



1



Torba ochronna w zestawie



2

Booster IS1220 z kablem o długości 31 cm (8 mm²)

IS1400, długość kabla 45 cm (16 mm²)



Torba ochronna w zestawie.
Ładowarka 230 V



3



Stacja dokująca, ładowarka 230 V
w zestawie



4

IS2000, długość kabla 50 cm (16 mm²)

IS3000, długość kabla 150 cm (50 mm²)

IS5000, długość kabla 150 cm (75 mm²)

Nr. kat.	Opis	Napięcie	Prąd szczytowy	Czas ładowania	Waga	Rozmiary	Cena PLN	
1	117514	Booster IS1220	12 V	1200 A	8 h	0,8 kg	Szer.197 x wys. 50 x gł. 95 mm	842.00
2	117524	Booster IS1400	12 V	1400 A	10 h	1,7 kg	Szer. 230 x wys. 65 x gł. 120 mm	1500.00
3	117534	Booster IS2000	12/24 V	2000 A	15 h	3,5 kg	Szer. 260 x wys. 80 x gł. 135 mm	2393.00
4	117544	Booster IS3000	12/24 V	3000 A	6 h	11 kg	Szer. 360 x wys. 275 x gł. 165 mm	6905.00
4	117554	Booster IS5000	12/24 V	4500 A	12 h	14,0 kg	Szer. 360 x wys. 275 x gł. 165 mm	9208.00

Wszystkie podane ceny są cenami Netto.

Startbooster NOCO

Kompaktowy prostownik rozruchowy amerykańskiej firmy NOCO 12 V. Z technologią zasilania litowo-jonowego. Opatentowany wzór i bardzo łatwa obsługa. Posiada zabezpieczenie przed odwrotną polaryzacją i zintegrowaną lampę SOS. Ładowanie jest możliwe za pomocą kabla USB lub kabla z instalacji elektrycznej pokładowej pojazdu. Genius z serii Boost może również służyć jako powerbank do ładowania telefonów, tabletów, zasilania elektrycznych sprężarek powietrza, przetworników napięcia lub dodatkowych lamp ostrzegawczych.

NOCO Since 1914

Voltomierz w zestawie (do modelu B150)

1

2

Nr. kat.	Opis	Napięcie	Prąd szczytowy	Czas ładowania	Waga	Rozmiary	Cena PLN
1	118326 NOCO Boost HD GB70	12 V	2000 A	3 h	2,3 kg	Szer. 222 x wys. 70 x gł. 152 mm	1058.00
2	118336 NOCO Boost PRO GB150	12 V	3000 A	3 h	3,4 kg	Szer. 315 x wys. 69 x gł. 185 mm	1594.00

Zamów również

Nr. kat.	Opis	Rozmiary	Cena PLN
3	118346 Torba ochronna do NOCO GB70	Szer. 314 x wys. 206 x gł. 138 mm	212.00
3	118356 Torba ochronna NOCO GB150	Szer. 372 x wys. 238 x gł. 136 mm	202.00
4	118396 Zasilacz do NOCO XGC4 genius Boost	Szer. 35,5 x wys. 57 x gł. 112,5 mm	376.00

3

4

Prostownik rozruchowy NOCO Boost X

X as Extreme - zupełnie nowa konstrukcja i ekstremalna wydajność rozruchowa. Kompaktowe źródło energii do szybkiego rozruchu silnika. Wraz z serią NOCO Boost X prezentujemy zupełnie nową jakość. Prostowniki rozruchowe NOCO z najnowszą technologią litową PX oferują niesamowitą wydajność, ultraszybkie ładowanie i niezrównaną wszechstronność. To nie jest ulepszone wersja serii NOCO GB, ale zupełnie nowy booster Booster X, który łączy w sobie doskonałą wydajność, bardzo łatwą obsługę i wszechstronność. Boost X wyposażony jest w złącze USB-C, które w połączeniu z zasilaczem umożliwia błyskawiczne ładowanie. Pełne naładowanie w 1,7 godziny lub od 0% do uruchomienia w zaledwie 5 minut. Prawie każde źródło może być zasilane przez USB-C. Jego wewnętrzny power bank oferuje 60 watów mocy do łatwego zasilania naszych ulubionych urządzeń USB-C, takich jak telefony, tablety, laptopy i inne. UltraSafe 2.0 – Zintegrowaliśmy i ulepszyliśmy naszą technologię.

NOCO Since 1914

5

6

Nr. kat.	Opis	Napięcie	Prąd szczytowy	Czas ładowania	Waga	Rozmiary	Cena PLN
5	118426 NOCO Boost X GBX75	12 V	2500 A	10 h	1,71 kg	Szer. 213 x wys. 64 x gł. 137 mm	1312.00
6	118436 NOCO Boost X GBX155	12 V	4250 A	16 h	2,64 kg	Szer. 306 x wys. 51 x gł. 175 mm	1970.00

Wszystkie podane ceny są cenami Netto.

Kable rozruchowe

Kable rozruchowe ProLux zapewniają szybki, bezpieczny i niezawodny rozruch. Powłoka kabla 35 mm² wykonana jest z bardzo elastycznego silikonu. Przekrój kabla 35 mm² jest zgodny z normą DIN 72553. Do napięcia 12 V i 24 V, zalecamy instalację drugiego gniazda.

Zestaw zawiera: Nr. kat. 101405

1 x kabel rozruchowy 5 m x 35 mm²
z wtyczką i całkowicie izolowanymi zaciskami do 600 A
1 x gniazdo do instalacji z kablem 1,5 m 35 mm² końcówki 8 mm

**Silikonowy przewód SUPERFLEX**

Nr. kat.	Opis	Dummy	Cena PLN
	101405 Zestaw rozruchowy (kable rozruchowe i gniazdo)	Silikon	837.00
1	101475 Dodatkowe gniazdo z 1,5 m kablem z uchwytami	Silikon	254.00
2	101415 Kabel rozruchowy 5 m (część zamienna)	Silikon	607.00
	101545 Metr bieżący kabla do indywidualnych potrzeb (gotowy do zainstalowania)		65.00
3	101505 Wtyczka z plastiku, szara		113.00
4	101525 Uchwyt do wtyczki		52.00
5	101515 Osłona na gniazdo		57.00



Nr. kat.	Opis	Dummy	Wersja	Przekrój	Cena PLN
6	104122 Przewód spiralny NATO 2 x 35 mm ² , 4 m		Kolnierz z gwintem		1359.00
7	103485 Gniazdo NATO, czarne		Wersja gwintowana		226.00
8	103505 Wtyczka NATO czarna		Z gwintem		325.00
9	104075 Gniazdo NATO, czarne z 4 m kablem i końcówkami	PVC	Wersja gwintowana	35 mm ²	532.00

Części do przewodów rozruchowych

Wtyczki i szczypce można przykręcić do kabli. Pozwala to samodzielnie określić długość i konstrukcję kabla rozruchowego, a także samodzielnie go zmontować. Należy pamiętać, że gniazda muszą być używane z końcówkami kablowymi. Przekrój kabla jest zgodny z DIN 72553.



Płytki grawerowane ok. 40 x 30 mm

natężenie do 1000 A

Nr. kat.	Opis	Cena/m PLN	Cena PLN
10	103005 Podwójny kabel 35 mm ² (cena za metr)	94.00	
11	103145 Kłemy zaciskowe, czerwone		94.00
12	103165 Kłemy zaciskowe, czarne		94.00
13	103265 Gniazdo 12 V		88.00
14	103215 Gniazdo 24 V		88.00
15	103285 Gniazdo z uziemieniem		88.00
16	103295 Gniazdo plusowe		88.00
17	103305 Wtyczka 1-polowa, czarna (sztuka)		61.00
18	103405 Grawerowana płytką 12 V, samoprzylepna		19.00
19	103425 Grawerowana płytką 24 V, samoprzylepna		19.00
20	103445 Grawerowane płytką NEG dla bieguna ujemnego, samoprzylepna		19.00
21	673505 Kabel z uchem 8 mm do przewodu o średnicy 35 mm ²		5.00



Kable rozruchowe Profi Superflex

Profesjonalne kable rozruchowe ProLux Superflex zapewniają szybki, bezpieczny i niezawodny rozruch. Powłoka kabla 35 mm² wykonana jest z bardzo elastycznego silikonu, który pozostaje elastyczny nawet w niskich temperaturach. Przekrój kabla 35 mm² jest zgodny z normą DIN 72553. Wtyczka i gniazdo wykonane są z malowanego proszkowo aluminium lub wysokiej jakości tworzywa sztucznego. Zestaw jest całkowicie gotowy do montażu. Do napięcia 12 V i 24 V, zalecamy użycie drugiego gniazda.

Gniazda i wtyczki odpowiadają atestom wojskowym VG 96917 z przypisanym numerem dostawcy NATO. Charakteryzują się bezpieczną i solidną konstrukcją.

Zestaw zawiera:

- 1x 7 m przewodu z wtyczką i całkowicie izolowanych zacisków do 600 A
- 1x 1,5 m kabel zasilania akumulatora z gniazdem i 8 mm uchwyty

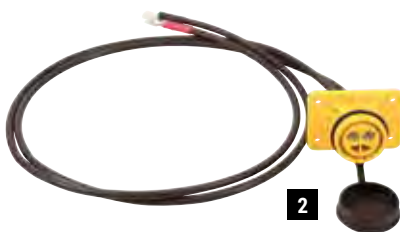
1

2

3

Silikonowy przewód SUPERFLEX

Wtyczka/gniazdo z plastiku

Nr. kat.	Opis	Długość kabla	Przekrój	Cena PLN	Cena/m PLN
1 104405	Kable rozruchowe Superflex (z gniazdem i wtyczką)	7 + 1,5 m	35 mm ²	1030.00	
2 104455	Gniazdo	1,5 m	35 mm ²	372.00	
3 104415	Kable rozruchowe z wtyczką i zaciskami.	7 m	35 mm ²	795.00	
100545	Metr bieżący kabla do indywidualnych potrzeb (gotowy do zainstalowania)				65.00

Wtyczka/gniazdo z aluminium

4

5

6

Nr. kat.	Opis	Długość kabla	Przekrój	Cena PLN	Cena/m PLN
4 100405	Profesjonalne kable rozruchowe Superflex - zestaw (kable rozruchowe i gniazdo)	7 + 1,5 m	35 mm ²	1077.00	
5 100475	Gniazdo	1,5 m		367.00	
6 100415	Kable rozruchowe z wtyczką i zaciskami.	7 m	35 mm ²	795.00	
100545	Metr bieżący kabla do indywidualnych potrzeb (gotowy do zainstalowania)				65.00

Kabel rozruchowy, długość 7 m, żółta wtyczka na obu końcach

Nasz zewnętrzny kabel rozruchowy z wtyczkami po obu stronach jest używany w połączeniu z podwójnym złączem jako przedłużenie już istniejącego zewnętrznego kabla rozruchowego. Podwaja to zakres zastosowania istniejącego zewnętrznego kabla rozruchowego. Przekrój kabla 35 mm² jest zgodny z normą DIN 72553.

7

8

Nr. kat.	Opis	Wersja	Długość kabla	Przekrój	Cena PLN
7 104425	Kabel rozruchowy	żółta wtyczka na obu końcach	7 m	35 mm ²	748.00
8 104435	Podwójna złączka do 2 -polowych wtyczek NATO	Podwójna złączka do 2 -polowych wtyczek NATO			144.00

Ochrona przeciwprzepięciowa

Do modernizacji istniejących przewodów rozruchowych. Zapobiega uszkodzeniu elektroniki silnika przed skokami napięcia.



Nr. kat.	Opis	Przekrój	Napięcie	Cena PLN
102565	Ochrona przeciw przepięciowa 2 szt.	25/35 mm ²	12/24 V	93.00
102575	Ochrona przeciw przepięciowa 2 szt.	50 mm ²	12/24 V	93.00

Kable rozruchowe Profi - Akcesoria

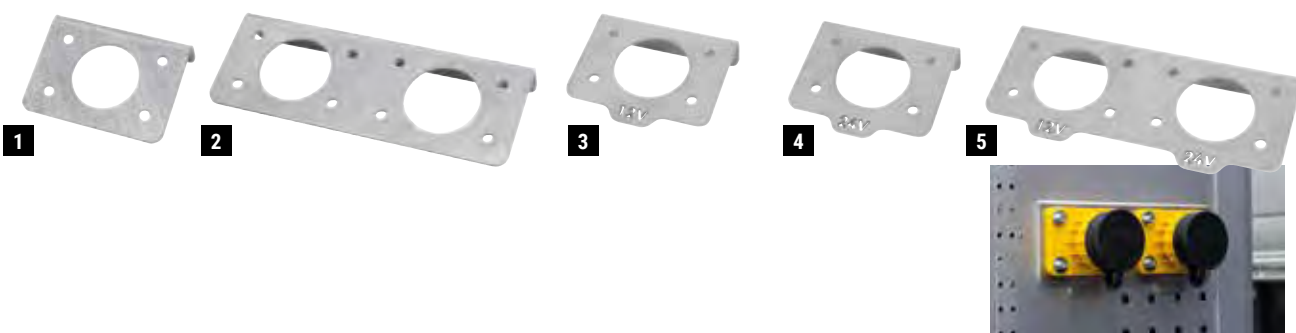

Nr. kat.	Opis	Opis	Materiał	Grubość materiału	Cena PLN	
1	100525	Uchwyt do montażu gniazda	brak	Stal cynkowana	3 mm	61.00
2	100535	Uchwyt do montażu 2 gniazd	brak	Stal cynkowana	3 mm	103.00
3	100445	Uchwyt do montażu gniazda	12 V	Stal nierdzewna	3 mm	61.00
4	100455	Uchwyt do montażu gniazda	24 V	Stal nierdzewna	3 mm	61.00
5	100435	Uchwyt do montażu 2 gniazd	12 V & 24 V	Stal nierdzewna	3 mm	103.00

Gniazda i wtyczki

Te 2-polowe wtyczki zostały zaprojektowane specjalnie do kabli rozruchowych. Gniazdo z gumową osłoną, do kabli o średnicy do 35 mm². Dostępne z aluminium i tworzywa sztucznego.

Gniazda i wtyki posiadają certyfikat zgodnie z VG 96917 z nadanym numerem dostawcy NATO i charakteryzują się bezpieczną i solidną konstrukcją.



Nr. kat.	Opis	Wtyczka	Certyfikat	Wersja	Cena PLN	
6	100485/5	Gniazdo z osłoną	2-polowa	VG 96917	Aluminium	184.00
7	104525	Gniazdo z osłoną	2-polowa	VG 96917	Plastik	155.00
8	104485	Czarne, gniazdo z osłoną	2-polowa	VG 96917	Plastik	150.00
9	100495/5	Wtyczka	2-polowa	VG 96917	Aluminium	122.00
10	104495	Wtyczka	2-polowa	VG 96917	Plastik	122.00
11	100505	Gumowa osłona na aluminiowe gniazdo				66.00
12	104505	Gumowa osłona na plastikowe gniazdo				47.00
13	104515	Gumowa osłona na plastikowe i aluminiowe gniazdo				52.00

Wszystkie podane ceny są cenami Netto.

Kable rozruchowe

Profesjonalne kable rozruchowe, giętkie, z całkowicie izolowanymi zaciskami. Kable są zgodne z normą DIN 72553. Przekrój kabla 30 mm² jest dopuszczony do silników benzynowych do 5500 cm³ i diesla do 3000 cm³. Przekroje przewodów od 35 mm² są dopuszczane do silników benzynowych do 7000 cm³ i silników Diesla do 4000 cm³. Dostarczany w praktycznym etui

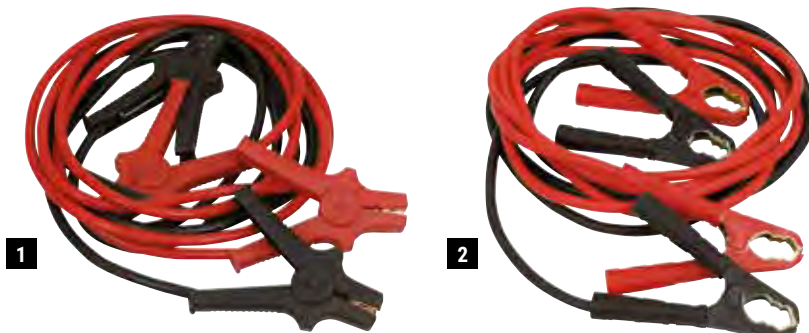

Nr. kat.	Opis	Dummy	Długość kabla	Przekrój	Max. natężenie	Cena PLN	
1	103915	Kable rozruchowe	PVC	3,5 m	30 mm ²	600 A	184.00
2	103955	Kable rozruchowe	PVC	4,0 m	35 mm ²	850 A	513.00
2	103995	Kable rozruchowe	PVC	5,0 m	50 mm ²	1000 A	640.00

Przewody spiralne

Dostarcza zasilanie elektryczne do naczip. Zatwierdzony przez GGVS i ADR. Długość robocza 4 m.



długość robocza 1,5 m

Nr. kat.	Opis	ISO	Bieguny	Wersja	Ø szpuli	Napięcie	Cena PLN	
3	104011	Przewód spiralny	12098	15	Światła tylne	40 mm	24 V	372.00
4	104021	Przewód spiralny	7638	7	ABS/EBS	40 mm	24 V	278.00
5	104041	Przewód spiralny	7638	7	ABS/EBS	30 mm	24 V	372.00
6	104081	Przewód spiralny	12098	15	Światła tylne	100 mm	24 V	513.00
7	104193	Przedłużka kabla (spiralna)		13 (8 zajętych)		40 mm	12 V	184.00
8	104091	Wtyczka (połączenia śrubowe)	12098	15			24 V	137.00
9	104101	Gniazda (połączenia śrubowe)	12098	15			24 V	99.00
9	104111	Gniazda (połączenia śrubowe)	7638	7			24 V	94.00
10	104511	Gniazdo parkingowe						43.00

Gniazda i wtyczki



Nr. kat.	Opis	Wersja	Max. natężenie	Napięcie	Cena PLN	
11	349005	Przedłużacz	Przedłużka z wtyczką i gniazdem	8 A	12/24 V	74.00
12	349105	Adapter z podwójnym gniazdem	Przedłużka z wtyczką i gniazdem	16 A	12/24 V	71.00
13	102355	Adapter- przejściówka	Zaciski/wtyczka samochodowa	8 A	12/24 V	57.00
14	349305	Wtyczka do gniazda zapalniczki	Wtyczka " mała/duża"	8 A	12/24 V	28.00
15	349405	Gniazdo - duże	Gniazdo pokładowe "large installation"	20 A	12/24 V	69.00
16	349215	Wtyczka samochodowa	Solidne wykonanie z pokrywą na zawiasach		12 V	122.00
17	349605	Gniazdo samochodowe	USB-C/USB-A ze zintegrowanym konwerterem napięcia i niebieską diodą LED	3,6 A	12/24 V	108.00
18	349615	Potrójne gniazdo samochodowe	USB-C/USB-A/2 wbudowane gniazda zasilania	3,6 A	12/24 V	174.00

Ładowarka Blue Smart IP65 - Victron

Wybór profesjonalistów!

Ładowarka do akumulatorów IP65 ze zintegrowanym monitoringiem Bluetooth, ochroną przed zachłapaniem, kurzem i chemikaliami. Ładowarka Blue Smart posiada siedmiostopniowy inteligentny algorytm ładowania i przywraca całkowicie rozładowane „martwe” akumulatory. W urządzeniu zintegrowana jest funkcja automatycznego zasilania. Ponadto ładowarka Blue Smart posiada kilka innych funkcji wydłużających żywotność baterii, tryb niskiego zużycia energii do ładowania małych baterii oraz tryb baterii litowo-jonowej. Konfigurację i wyświetlanie napięcia i prądu można przeprowadzić za pomocą smartfona z aplikacją Victron i przez Bluetooth.



Nr. kat.	Opis	Napięcie	Prąd ładowania	Czas ładowania do 100 Ah	Tryb niskiego poboru mocy	Rozmiary	Cena PLN
1	Ładowarka Blue Smart IP65 5 A	12 V	5 A	21 h	2 A	45 x 81 x 182 mm	372.00
2	Ładowarka Blue Smart IP65 10 A	12 V	10 A	10 h	3 A	60 x 105 x 190 mm	560.00
3	Ładowarka Blue Smart IP65 15 A	12 V	15 A	7 h	4 A	60 x 105 x 190 mm	607.00
4	Ładowarka Blue Smart IP65 25 A	12 V	25 A	4 h	10 A	75 x 140 x 240 mm	842.00
5	Ładowarka Blue Smart IP65 13 A	24 V	13 A	8 h	4 A	75 x 140 x 240 mm	870.00

Zamów również

Nr. kat.	Opis	Odpowiednie do	Cena PLN
6	124587/VK Przedłużka kabla, 2m do Blue Smart IP65	universal	50.00
7	124587/AK Kabel przyłączeniowy Blue Smart IP65	12 V	56.00
8	124587/GB Pokrowiec ochronny na ładowarkę Blue Smart IP65 10 A/15 A	124547 124557	47.00
8	124597/GB Pokrowiec ochronny na ładowarkę Blue Smart IP65 25 A/13 A	124567 124577	66.00
9	124587/WH Uchwyt ścienny do Blue Smart IP65	124547 124557	47.00
10	124587/TK Etui do Blue Smart IP65	124537 124547 124557	113.00
10	124597/TK Etui do Blue Smart IP65	124567 124577	188.00

Prostowniki wysokiej częstotliwości CTEK

Elektroniczne prostowniki wysokiej częstotliwości najnowszej generacji z impulsowym ładowaniem podtrzymującym. Nadają się do konwencjonalnych otwartych akumulatorów, ale również do akumulatorów bezobsługowych, żelowych, AGM i akumulatorów ołowio-wapniowych. Prostowniki działają zgodnie z wytycznymi IU. Elektronika całkowicie zabezpieczona bez skokami napięcia, więc akumulatory mogą pozostać podłączone do zasilania pojazdu podczas ładowania.

Po miękkim rozruchu z niskim prądem początkowym, prostowniki ładują akumulator całkowicie a następnie przechodzą automatycznie na tryb podtrzymania. Akumulator może być podłączony do prostownika przez dłuższy czas. Akumulator otrzymuje uderzeniowe impulsy prądowe które eliminują zasiarczanie się akumulatora. Częściowo zasiarczone akumulatory mogą odzyskać pełną pojemność.

Dodatkowo dla MXS 10, PRO25S, MXT 14:

Z funkcją "SUPPLY": możliwość przełączenia na specjalny tryb gdzie prostownik jest wykorzystany jako źródło energii dla pojazdu, podczas gdy akumulator jest odłączony. Z funkcją "BOOST": możliwość przełączenia na specjalny tryb gdzie całkowicie rozładowanemu akumulatorowi można przywrócić pełną pojemność.

MAXIMIZING BATTERY PERFORMANCE



Nr. kat.	Opis	Napięcie	Prąd ładowania	Pojemność akumulatora	Czas ładowania do 100 Ah	Rozmiary	Cena PLN
11	101925 CTEK MXS 5.0	12 V	5 A	14 - 150 Ah	20 h	Szer. 165 x Wys. 38 x Gł. 61 mm	445.00
12	101945 CTEK MXS 10	12 V	10 A	20 - 250 Ah	10 h	Szer. 195 x wys. 50 x gł. 93 mm	936.00
13	101985 CTEK MXT 14	24 V	14 A	28 - 300 Ah	5 h	Szer. 233 x wys. 64 x gł. 128 mm	1406.00
14	101965 CTEK PRO25S	12 V	25 A	40 - 300 Ah	3 h	Szer. 235 x wys. 65 x gł. 130 mm	1406.00

Wszystkie podane ceny są cenami Netto.

Sinusoidalna przetwornica napięcia

Przetwornica napięcia DC 12/24 V przekształca napięcie do 230 V/50 Hz. Zintegrowana funkcja chroni odbiorniki, akumulator i przetwornicę podczas pracy. Bardzo przydatna dla wrażliwych urządzeń które wymagają dokładnej sinusoidy. W przypadku montażu w pojazdach (bez uziemienia) zalecamy instalację z monitoringiem izolacji (VDE 0100-410 oraz EN 60204-1). Z przewodem i zaciskiem pierścieniowym.



Nr. kat.	Napięcie wejściowe	Stała moc	Moc szczytowa	Wymiary	Cena PLN	
1	109005	12 V	300 W	600 W/2s	Dł. 210 x szer. 106 x wys. 63 mm	466.00
2	109015	12 V	600 W	1200 W/2s	Dł. 252 x szer. 147 x wys. 79 mm	748.00
	109025	12 V	1000 W	2000 W/2s	Dł. 299 x szer. 147 x wys. 102 mm	1124.00
3	109035	12 V	2000 W	4000 W/2s	Dł. 310 x szer. 235 x wys. 110 mm	1974.00
	109045	12 V	3000 W	6000 W/2s	Dł. 427 x szer. 235 x wys. 110 mm	2769.00
4	109125	12 V	4000 W	8000 W/2s	Dł. 545 x szer. 235 x wys. 110 mm	3521.00

Nr. kat.	Napięcie wejściowe	Stała moc	Moc szczytowa	Wymiary	Cena PLN	
2	109055	24 V	600 W	1200 W/2s	Dł. 252 x szer. 147 x wys. 79 mm	748.00
	109065	24 V	1000 W	2000 W/2s	Dł. 299 x szer. 147 x wys. 102 mm	1218.00
3	109085	24 V	2000 W	4000 W/2s	Dł. 310 x szer. 236 x wys. 110 mm	2111.00
	109095	24 V	3000 W	6000 W/2s	Dł. 427 x szer. 236 x wys. 110 mm	2769.00
4	109135	24 V	4000 W	8000 W/2s	Dł. 545 x szer. 235 x wys. 110 mm	3521.00



Pilot Plug & Play

Pilot zdalnego sterowania Plug & Play do sterowania falownikami sinusoidalnymi „Reiner Sinus”. Zawiera główny wyłącznik, 4 metry kabla połączeniowego Wyświetlacz pokazuje graficznie stan ładowania i komunikat o błędzie. W przypadku falowników o mocy znamionowej 600 W. Wyświetlacz LCD pokazuje stan baterii lub aktualną moc w watach.



Nr. kat.	Opis	Wersja	Napięcie	Cena PLN	
5	109195	Pilot Plug & Play	12/24 V	94.00	
6	109175	Pilot Plug & Play	z wyświetlaczem LCD	12/24 V	160.00

Jednostka przełączająca do falowników mocy

Jednostka przełączająca do falowników umożliwia wyłączenie i włączenie falownika, np. przez zewnętrzny przełącznik. Możliwe jest również podłączenie lampki kontrolnej lub brzęczyka.



Nr. kat.	Opis	Napięcie	Cena PLN
109185	Jednostka przełączająca do falowników mocy	12/24 V	165.00

Monitor izolacji

Każda nie uziemiona instalacja 230 V musi posiadać urządzenie do monitorowania izolacji w celu ochrony przed porażeniem elektrycznym. Zespół monitorujący mierzy rezystancję izolacji pomiędzy przewodami zewnętrznymi i przewodem ochronnym. Wyłącza napięcie AC, jeśli zostanie wykryty błąd

Art nr. 109115 (monitorowanie izolacji combi) jest potrzebny, jeśli w pojeździe jest zamontowane zewnętrzne źródło zasilania 230 V. Zestaw zawiera skrzynkę oraz urządzenie monitorowania izolacji.



Nr. kat.	Opis	Napięcie wejściowe	Max. natężenie	Moc max.	Wymiary	Cena PLN	
7	109105	Monitor izolacji	230 V	16 A	3600 W	Dł. 122 x szer. 120 x wys. 86 mm	2303.00
8	109115	Monitor izolacji Kombi	230 V	16 A	3600 W		3051.00
9	109115/IW	Monitoring izolacji przy użyciu	230 V	16 A	3600 W	L 122 x B 120 x H 86 mm	2534.00

Power pack

Zestaw zasilający zapewnia, że Twój drugi akumulator będzie optymalnie naładowany podczas jazdy. Ze względu na wahania napięcia alternatora w pojazdach Euro 6 (energooszczędne strategie ładowania) instalacja drugiej ładowarki jest absolutnie konieczna, ponieważ ładowarka kompensuje takie wahania i może w ten sposób zapewnić drugiemu akumulatorowi Wysoki prąd ładowania.



Nr. kat.	Opis	Napięcie	Pojemność akumulatora	Prąd ładowania	Rozmiary	Waga	Cena PLN
109207	Power pack	12 V	300 Ah	25 A	Szer. 131 x wys. 48 x gł. 90 mm	410 g	936.00

Konwerter napięcia 24/12 V - VICTRON

Przetwornice napięcia oferują najprostszą i najtańszą możliwość obsługi różnych urządzeń 12 V w pojazdach 24 V.

Całkowicie zabudowany: wodoodporny, odporny na wstrząsy i warunki atmosferyczne. Obudowa wykonana z odlewu aluminiowego, z elektroniką pokrytą żywicą.



Nr. kat.	Opis	Napięcie	Natężenie	Rozmiary	Przewód	Cena PLN
1	109465 Konwerter napięcia liniowy z kablem	24/12 V	5 A	Szer. 60 x wys. 24,5 x gł. 20 mm	1,8 m	118.00
2	109535 Konwerter napięcia liniowy z kablem	24/12 V	10 A	Szer. 74 x wys. 74 x gł. 32 mm	1,8 m	188.00
3	109595 Konwerter napięcia liniowy z kablem	24/12 V	20 A	Szer. 74 x wys. 74 x gł. 32 mm	1,8 m	226.00

Reduktor napięcia

Z tym reduktorem napięcia, można bez problemów podłączyć 12 V naczępę do pojazdu z instalacją 24 V.



Nr. kat.	Opis	Napięcie	Ochrona	Moc	Cena PLN
100613	Reduktor napięcia	24/12 V	IP65	4 x 50 W + 2 x 21 W	823.00

Przetwornica napięcia z 12 V na 24 V

Do ładowania 24 V akumulatorów z 12 V zasilacza, lub do podłączania 24 V urządzeń z 12 V instalacji pojazdu.

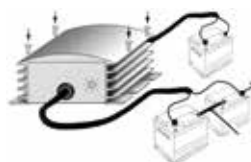
★ NOWY

Nr. kat.	Opis	Napięcie	Natężenie	Cena PLN
100793	★ Przetwornica napięcia	12/24 V	10 A	372.00

Stabilizator napięcia

Stabilizator napięcia, wyrównuje stan naładowania akumulatorów połączonych szeregowo. Jeżeli jeden z akumulatorów pracuje na innym napięciu stabilizator zapewnia kompensację napięcia. Zestaw podnoszenia napięcia 12 V Victron wyrównuje stan naładowania dwóch akumulatorów 12 V połączonych szeregowo lub kilku równoległych ciągów akumulatorów połączonych szeregowo. Gdy napięcie ładowania systemu akumulatorów 24 V wzrośnie powyżej 27,3 V stabilizator włącza się i porównuje napięcie dwóch akumulatorów połączonych szeregowo i pobiera prąd o natężeniu do 0,7 A z akumulatora o najwyższym napięciu. W ten sposób wszystkie akumulatory są ładowane tym samym prądem. W razie potrzeby można połączyć równolegle kilka stabilizatorów akumulatorów.



Nr. kat.	Opis	Napięcie	Prąd wyrównawczy	Ochrona	Cena PLN
100795	Stabilizator napięcia do akumulatora rozruchowego	24 V	0,7 A	IP22	325.00

**Przetwornice napięcia**

Dzięki компактowemu adapterowi napięcia, można podłączyć 24 V ciężarówkę do 12 V przyczepy. Wszystkie nasze adaptory są kompatybilne z magistralą CAN.

[24 V
12 V]ECE
R 10**Z 24 V na 12 V****Adapter 7-polowy/7- polowy do sam.osobowych**

Nr. kat.	Napięcie	Cena PLN
1 100632	24/12 V	574.00

**7-polowy ciężarówka /7-polowy sam. osobowy**

Nr. kat.	Napięcie	Cena PLN
2 100642	24/12 V	574.00

**7-polowy ciężarówka/13-polowy sam.osobowy**

Nr. kat.	Napięcie	Cena PLN
3 100652	24/12 V	607.00

**15-polowy ciężarówka/7-polowy sam.osobowy**

Nr. kat.	Napięcie	Cena PLN
4 100662	24/12 V	936.00

**15-polowy ciężarówka/13-polowy sam.osobowy**

Nr. kat.	Napięcie	Cena PLN
5 100672	24/12 V	936.00

**13-polowy ciężarówka/7-polowy sam.osobowy**

Nr. kat.	Napięcie	Cena PLN
6 100692	24/12 V	936.00

**13-polowy sam. osobowy/13-polowy sam. osobowy**

Nr. kat.	Napięcie	Cena PLN
7 100552	24/12 V	748.00





Mini adapter

Do podłączenia 13-pinowego lub 7-pinowego gniazda pojazdu do 7-pinowej lub 13-pinowej wtyczki przyczepek.

NOWY



Zobacz przykład zastosowania online

Nr. kat.	Opis	Wtyczka	Długość	Napięcie	Cena PLN	Od 10 szt PLN
1	Mini adapter	13/7-polowy samochód osobowy	55 mm	12 V	31.00	26.00
2	Mini adapter	7/13-polowy samochód osobowy	45 mm	12 V	52.00	
3	★ Krótki adapter	15-polowy na 7-polowy	149 mm	24 V	137.00	

Adapter do przyczep z oświetleniem LED

Adapter do stosowania w przyczepach z oświetleniem LED



Nr. kat.	Opis	Wtyczka	Wersja	Napięcie	Cena PLN
4	Adapter do przyczep z oświetleniem LED	13/7-polowy samochód osobowy	Bez kontroli awarii wskaźnika	12 V	419.00
5	Adapter do przyczep z oświetleniem LED	13/13-polowy samochód osobowy	Ze sterowaniem kierunkowskazów	12 V	419.00

Odbiornik BT Icarus blue

Icarus Blue to odbiornik bluetooth kontrolowany przez aplikację na telefon komórkowy, który wyróżnia się kompaktową, solidną konstrukcją, wszechstronną aplikacją i niską ceną zakupu. W oparciu o darmową aplikację Icarus Blue, wszystkie cztery odbiorniki Blue Icarus mogą być indywidualnie sterowane i konfigurowane na różne sposoby (przełącznik, przycisk, timer, funkcje bezpieczeństwa itp.). W jednym odbiorniku można sparować maksymalnie 24 telefony komórkowe. Ponadto za pomocą telefonu komórkowego można sterować maksymalnie 24 odbiornikami



Nr. kat.	Opis	Napięcie	Wymiary	Ochrona	Cena PLN
113957	Odbiornik BT Icarus blue	12/24 V	78 x 88 x 25 mm	IP66	682.00

Wszystkie podane ceny są cenami Netto.

Sterowania radiowe EASY**Dane techniczne:**

- Do 6 przycisków / 8 funkcji
- Moc nadajnika: 2 baterie AAA 1,5 V.
- Czas działania: ok. 2500 h Standby / 100 h z aktywowanymi przyciskami
- Temperatura pracy: - 20 ° C do + 55 ° C
- Ochrona: Odbiornik IP66 / nadajnik IP67
- Wymiary nadajnika: 109 x 56 x 30 mm
- Wymiary odbiornika: 110 x 108 x 44 mm
- Prąd wyjściowy: każdy kanał 5 A / łącznie 10 A
- Wyświetlacz LED: niski poziom baterii, aktywacja zdalnego sterowania

**Wszechstronny****1****2****3****4****Sterowania radiowe Trend****Dane techniczne:**

- Do 14 przycisków / 20 funkcji
- Moc nadajnika: 2 x bateria AA 1,5 V.
- Czas działania: ok. 2500 h Standby / 200 h z aktywowanymi przyciskami
- Temperatura pracy: - 20 ° C do + 55 ° C
- Ochrona: Odbiornik IP66 / nadajnik IP67
- Wymiary nadajnika: 165 x 80 x 40 mm
- Wymiary odbiornika: 154 x 133 x 44 mm
- Prąd wyjściowy: każdy kanał 5 A / łącznie 20 A
- Wyświetlacz LED: niski poziom baterii, aktywacja zdalnego sterowania

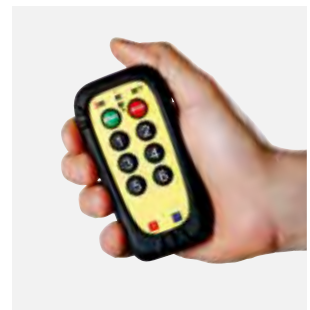
**5****6****7****8****9****Trwała gumowa obudowa**

(testowana na uderzenia 4m)

Wodoodporne (IP67)**Podświetlane przyciski.**

Automatyczne włączanie oświetlenia tła w ciemności

Lekkie i poręczne

Sterowanie radiowe EASY/TREND

- Kompletny zestaw (nadajnik, odbiornik i 3 m kabel zasilający)
- Wyjątkowo solidna obudowa nadajnika (testowana na uderzenia z wysokości 4 m)
- Nowe łatwo programowalne przekaźniki
- Aktywny przycisk awaryjnego zatrzymania lub czerwony przycisk grzybkowy
- Wyjście główne (do sterowania jednostkami hydraulicznymi)
- Podświetlenie klawiszy w ciemności
- Zasięg ok. 80 m



▶ VIDEO



Nr. kat.	Opis	Ilość funkcji	Legenda	Wyłącznik bezpieczeństwa	Częstotliwość	Napięcie	Cena PLN
1	114001 Sterowania radiowe Easy 2	2	Strzałki	poprzez przycisk stop	868 MHz	12 - 24 V	1782.00
2	114101 Sterowania radiowe Easy 4	4	Strzałki	poprzez przycisk stop	868 MHz	12 - 24 V	1857.00
3	114201 Sterowania radiowe Easy 6	6	Holowanie	poprzez przycisk stop	868 MHz	12 - 24 V	2111.00
4	114251 Sterowania radiowe Easy 6	6	Cyfry	poprzez przycisk stop	868 MHz	12 - 24 V	2111.00
5	114301 Sterowania radiowe Trend 8	8	Holownie	przez grzybek	868 MHz	12 - 24 V	3239.00
6	114351 Sterowania radiowe Trend 8	8	Cyfry	przez grzybek	868 MHz	12 - 24 V	3239.00
7	114401 Sterowania radiowe Trend 10	10	Cyfry	przez grzybek	868 MHz	12 - 24 V	3803.00
8	114501 Sterowania radiowe Trend 12	12	Cyfry	przez grzybek	868 MHz	12 - 24 V	4085.00
9	114601 Sterowania radiowe Trend 14	14	Cyfry	przez grzybek	868 MHz	12 - 24 V	4343.00

Sterowanie radiowe EASY/TREND z zewnętrzną anteną

Sterowanie radiowe Sistematica jako gotowy zestaw (nadajnik, odbiornik i kabel zasilający o długości 3 m). Wersja z anteną zewnętrzną, która umożliwia umieszczanie nadajnika wewnątrz szafek narzędziowych lub innych punktów montażowych (nadajnik IP65).



▶ VIDEO

**Sterowanie radiowe EAST/TREND z klawiaturą na odbiorniku**

Sterowanie radiowe Sistematica jako gotowy zestaw (nadajnik, odbiornik i kabel zasilający o długości 3 m). Kontrola wszystkich możliwych funkcji za pomocą nadajnika. Pojazd zawsze pozostaje sprawny, nawet jeśli nadajnik zgubi się lub jest uszkodzony.



▶ VIDEO



Nr. kat.	Ilość funkcji	Legenda	Cena PLN
114001/EA	2	Strzałki	2064.00
114101/EA	4	Strzałki	2346.00
114201/EA	6	Holowanie	2487.00
114251/EA	6	Cyfry	2487.00
114301/EA	8	Holowanie	3803.00
114351/EA	8	Cyfry	3615.00
114401/EA	10	Cyfry	4179.00
114501/EA	12	Cyfry	4226.00
114601/EA	14	Cyfry	4696.00

Nr. kat.	Ilość funkcji	Legenda	Cena PLN
114001/TE	2	Strzałki	1970.00
114101/TE	4	Strzałki	2158.00
114201/TE	6	Holowanie	2393.00
114251/TE	6	Cyfry	2393.00
114301/TE	8	Holowanie	3521.00
114351/TE	8	Cyfry	3521.00
114401/TE	10	Cyfry	3803.00
114501/TE	12	Cyfry	4132.00
114601/TE	14	Cyfry	4649.00



Wszystkie nasze nowe zestawy sterowań Plug'n'Play możesz znaleźć online

Zestaw kabli z wtyczką zaworu Plug'n'Play

Plug 'n' Play - po prostu podłącz! Skorzystaj z naszego gotowego zestawu przewodów połączeniowych i zaoszczędź cenny czas. Kompatybilny ze wszystkimi systemami EASY i TREND firmy Sistemática. Szybka i łatwa instalacja. Wbudowane zaślepki zaworów umożliwiają łatwe wpięcie wiązki przewodów w gniazda zaworów zainstalowane w pojeździe. Poszczególne wtyki zaworów są ponumerowane fabrycznie w porządku rosnącym, aby uniknąć pomyłki podczas podłączania. Kapturk są dostępne w prawie wszystkich konfiguracjach (A2, A3, B2). W celu ułatwienia instalacji polecamy nasze sterowanie z anteną zewnętrzną (numer produktu 114XXX/EA).



Odwiedź nasz sklep online lub wyślij zapytanie:



www.prolux-shop.com/plugnplay



+48 660532795



info@technika-holownicza.pl

Uchwyt do nadajnika Sistemática

Praktyczne uchwyty do nadajników radiowych NIMBLE, EASY i TREND. Obie wersje są przeznaczone do montażu w kabinie pojazdu. Funkcja rozpoznawania nadajnika emituje sygnał ostrzegawczy, dopóki nadajnik nie zostanie ponownie umocowany uchwycie. Dzięki temu nigdy nie stracisz swojego pilota.



VIDEO



Nr. kat.	Opis	Napięcie	Wersja	Cena PLN
1	119821 Uchwyt na NIMBLE/EASY		bez funkcji rozpoznawania nadajnika	113.00
2	119831 Uchwyt na TREND		bez funkcji rozpoznawania nadajnika	137.00
3	119841 Uchwyt na NIMBLE/EASY	12 - 24 V	z funkcją rozpoznawania nadajnika	372.00
4	119851 Uchwyt na TREND	12 - 24 V	z funkcją rozpoznawania nadajnika	419.00

Nadajniki radiowe do Nimble i Easy - Trend

Oryginalny nadajnik sterowania radiowego Sistemática. Przycisk z podświetleniem tła i wskaźnikiem stanu naładowania baterii w solidnej obudowie. Stopień ochrony IP67.

Nr. kat.	Opis	Ilość funkcji	Ochrona	Legenda	Częstotliwość	Cena PLN
114911	Nadajnik Nimble	2	IP67	strzałki	868 MHz	607.00
114021	Nadajnik Easy 2	2	IP67	strzałki	868 MHz	748.00
114121	Nadajnik Easy 4	4	IP67	strzałki	868 MHz	795.00
114261	Nadajnik Easy 6	6	IP67	cyfry	868 MHz	799.00
114221	Nadajnik Easy 6	6	IP67	holowanie	868 MHz	799.00
114361	Nadajnik Trend 8	8	IP67	cyfry	868 MHz	1829.00
114321	Nadajnik Trend 8	8	IP67	funkcje holowania	868 MHz	1829.00
114421	Nadajnik Trend 10	10	IP67	cyfry	868 MHz	1876.00
114521	Nadajnik Trend 12	12	IP67	cyfry	868 MHz	1923.00
114621	Nadajnik Trend 14	14	IP67	cyfry	868 MHz	1998.00

Wszystkie podane ceny są cenami Netto.



Sterowanie radiowe "Plug'n'go" do wyciągarek

Szybkie w instalacji bezprzewodowe 2 kanałowe sterowanie radiowe do wyciągarek el. o częstotliwości 868 MHz, prosta nie wymagająca specjalistycznej wiedzy instalacja i obsługa.

Dane techniczne:

- Gotowy do instalacji z wtyczką
- Nadajnik 2 funkcyjny z wyłącznikami
- Napięcie 12/24V, kabel zasilania (1,0 m)
- Zasięg 80 m, wodoszczelna obudowa IP68, nadajnik IP67
- Żywotność baterii do 2500 godzin
- Złącza do wielu typów wyciągarek.



Pilot w zestawie



Swoboda ruchu przy załadunku



1
Wtyczka 3-polowa do wyciągarek ComeUp DV 4500i, PRO 1900



2
Wtyczka 4-polowa do wyciągarek Ramsey, Vime, Superwinch i Warn



3
Wtyczka 6-polowa do wyciągarek ComeUp DV 9/i - DV 18, Rhino 8/12/15



4
Wtyczka 3-polowa do wyciągarki Superwinch Tiger Shark 9500(SR), 11500(SR), TSI 35, Winch2Go



5
Wtyczka 7-polowa do wyciągarek Superwinch Talon-serii



6
Wtyczka 7-polowa do wyciągarek Superwinch S5500(SR)/S7500(SR)



7
Wtyczka 3-polowa do wyciągarek Superwinch Terra 2500(SR)/Terra 3500(SR)/Terra 4500(SR), Tiger Shark 66.7kN EN/18000(SR)

Nr. kat.	Opis	Ilość funkcji	Wtyczka	Częstotliwość	Napięcie	Cena PLN
1	Przemysłowe sterowanie radiowe ComeUp	2	3-polowe	868 MHz	12 - 24 V	1735.00
2	Przemysłowe sterowanie radiowe Ramsey	2	4-polowe	868 MHz	12 - 24 V	1735.00
3	Przemysłowe sterowanie radiowe ComeUp	2	6-pinowe	868 MHz	12 - 24 V	1735.00
4	Przemysłowe sterowanie radiowe Superwinch	2	3-polowe	868 MHz	12 - 24 V	1735.00
5	Przemysłowe sterowanie radiowe Superwinch	2	7-pinowe	868 MHz	12 - 24 V	1735.00
6	Przemysłowe sterowanie radiowe Superwinch	2	7-pinowe	868 MHz	12 - 24 V	1735.00
7	Przemysłowe sterowanie radiowe Superwinch	2	3-polowe	868 MHz	12 - 24 V	1735.00

Sterowanie radiowe, zestaw

Sprawdzony i niezawodny, gotowy do podłączenia zestaw sterowania radiowego o częstotliwości 868 MHz. 2 kanałowy zestaw, odbiornik z wbudowaną anteną, kabel zasilający 3 m i 0,5 m kabla z wtyczką do istniejącego zaworu sterującego.



bez rozdzielacza w zestawie



Przewód zasilający

Z pilotem

Dane techniczne:

- Gotowy do instalacji z wtyczką
- Nadajnik 2 funkcyjny z wyłącznikami
- Napięcie 12/24V, kabel zasilania (3,0 m)
- Zasięg 80 m, wodoszczelna obudowa IP66
- Żywotność baterii do 2500 godzin

Nr. kat.	Opis	Aplikacja	Ilość funkcji	Częstotliwość	Napięcie	Cena PLN
114703	Sterowanie radiowe, zestaw	rozdzielacz hydrauliczny	2	868 MHz	12 - 24 V	1970.00

Zestaw z pilotem zdalnego sterowania i dodatkowym zaworem

Dla wszystkich podwozi z instalacją sprężonego powietrza i napięciu 24 V. Umożliwia wprowadzenie nowych elementów, np. zdalne sterowanie wyciągarki .
 Dodatkowy blok sterujący może być zamontowany oddzielnie.W zestawie ze sterowaniem elektro-pneumatycznym i zestawem zdalnego sterowania w technologii 868 MHz i zasięgu do 80 m, wtyczka Easy.

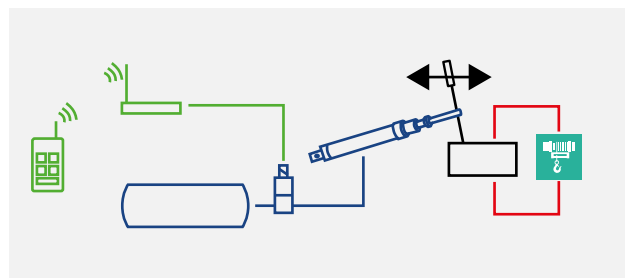

- Zestaw zawiera:**
- 1x2-kanałowy pilot zdalnego sterowania
 - 1xDwufunkcyjny cylinder pneumatyczny
 - 2xPrzewód powietrza trójnik do 6 mm Ø
 - 2xZłącza do węża z powietrzem
 - 1xPrzewód powietrza(Tecalan) 6 mm Ø, 8 m długości
 - 2xElektrycznie sterowany przełącznik pneumatyczny
 - 1xUchwyt montażowy do zaworu elektro-pneumatycznego z wyposażeniem

Nr. kat.	Opis	Ilość funkcji	Częstotliwość	Napięcie	Cena/zestaw PLN
125506	Dodatkowy zestaw z pilotem i sterowaniem	2	868 MHz	24 V	2816.00

Zestaw z pilotem zdalnego sterowania i dodatkowym zaworem

Dla wszystkich podwozi z układem pneumatycznym i napięciu 24 V. Umożliwia wprowadzenie nowych elementów, np. zdalne sterowanie wyciągarki .
 Dodatkowy blok sterujący może być zamontowany oddzielnie.W zestawie ze sterowaniem elektro-pneumatycznym i pilotem zdalnego sterowania , wtyczka Easy.

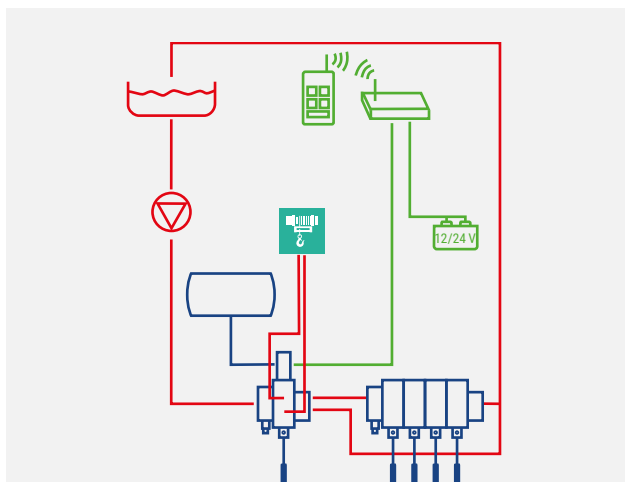

- Zestaw zawiera:**
- 1 x Sterowanie radiowe- 2 funkcje
 - 1 x Rozdzielacz hydrauliczny
 - 1 x Sterowanie elektro-pneumatyczne, dwustronnego działania
 - 1 x Złącze śrubowe wysokiego ciśnienia
 - 1 x Wąż z powietrzem Tecalan (Ø 6 mm, długość 8 m)
 - 2 x Przewód powietrza trójnik (Ø 6 mm)

Nr. kat.	Opis	Ilość funkcji	Pasuje do	Częstotliwość	Napięcie	Cena/zestaw PLN
125553	Dodatkowy zestaw z pilotem i sterowaniem	2	Wyciągarki z hamulcem mechanicznym	868 MHz	24 V	3427.00
125563	Dodatkowy zestaw z pilotem i sterowaniem	2	Wyciągarka z hamulcem hydraulicznym	868 MHz	24 V	3427.00

Profesjonalny pilot na kablu

Bardzo poręczny i solidny pilot zdalnego sterowania z 2 funkcjami o długości 9 m, zapewnia swobodę pracy. Obudowa wykonana z odpornego na uderzenia tworzywa o klasie szczelności IP65.

1



Nr. kat.	Opis	Ilość funkcji	Do wyciągarki	Wtyczka	Szerokość	Wysokość	Długość kabla	Długość	Cena PLN
631235	Profesjonalny pilot na kablu	2	ComeUp	3-polowe	60 mm	50 mm	9 m	115 mm	372.00
631085	Profesjonalny pilot na kablu	2	Ramsey	4-polowe	60 mm	50 mm	9 m	115 mm	372.00
1 631095	Profesjonalny pilot na kablu	2	ComeUp	6-pinowe	60 mm	50 mm	9 m	115 mm	372.00

Nadajnik na kablu

Nadajnik na kablu z dwoma lub czterema funkcjami. Wykonany z odpornego na uszkodzenia tworzywa w kolorze pomarańczowym, posiada klasę szczelności IP65.

Obudowa ma dobrą odporność na substancje chemiczne i dlatego idealnie nadaje się do trudnych zastosowań w życiu codziennym. Wlot kabla można wyregulować na kabel o średnicy od 8 - do 18 mm za pomocą przelotki.

2



3

Nr. kat.	Opis	Ilość funkcji	Opis	Szerokość	Wysokość	Długość	Ø Przewodu	Cena PLN
2 631215	Nadajnik na kablu	2	IN/OUT	60 mm	50 mm	115 mm	8-18 mm	184.00
3 631735	Pilot na kablu	4	Strzałki	60 mm	50 mm	175 mm	8-18 mm	268.00

Przełącznik roboczy

Przełącznik roboczy (przełącznik) do przełączania funkcji.

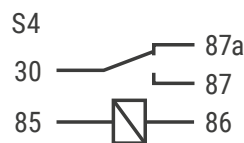

Nr. kat.	Opis	Max. natężenie	Napięcie	Cena PLN
333191	Przełącznik roboczy	30 A	12 V	24.00
333211	Przełącznik roboczy	10 A	24 V	28.00

Gniazdo przełącznika

Gniazdo przełącznika, połączone.



Nr. kat.	Opis	Cena PLN
333271	Gniazdo przełącznika	6.00

Wyłączniki bezpieczeństwa

Akumulatorowy wyłącznik do zdalnego odcięcia urządzeń o dużym poborze mocy, takich jak wyciągarki elektryczne itp. Nadaje się również do awaryjnego odłączenia wyciągarek elektrycznych za pomocą różnych pilotów radiowych. Ciągłe obciążenie do 250 A.



Nr. kat.	Opis	Napięcie	Dummy	Max. natężenie	Ochrona	Cena PLN
125365	Wyłączniki bezpieczeństwa do maks. 2500 A	12 V	250 A	2500 A/5 s	IP65	795.00
125375	Wyłączniki bezpieczeństwa do maks. 2500 A	24 V	250 A	2500 A/5 s	IP65	795.00

Wyłącznik bezpieczeństwa- zestaw

Zestaw do zdalnego wyłączania urządzeń o dużym poborze mocy, takich jak wyciągarki elektryczne, itd. Nadaje się również do awaryjnego odłączenia wyciągarek elektrycznych. Zestaw składa się z przełącznika, kabla do akumulatora, przełącznika do kabiny i kabla łączącego. Wytrzymuje ciągłe obciążenie do 250 A.



Nr. kat.	Opis	Napięcie	Dummy	Max. natężenie	Cena/zestaw PLN
638445	Wyłącznik bezpieczeństwa- zestaw	12 V	100 A	250 A/10 s	658.00
638485	Wyłącznik bezpieczeństwa- zestaw	24 V	100 A	250 A/10 s	658.00

Główny wyłącznik akumulatora

Do baterii i zapłonu, zapobiega zapaleniu się kabli i rozładowaniu baterii. Możliwość przełączania między + i - obwodu elektrycznego. Przełącznik ustawiony w pozycji "off", dostawa energii elektrycznej jest przerwana. Awaryjny przełącznik z wyświetlaczem stanu przełącznika. Dwa otwory na śruby.

Nr. kat.	Opis	Napięcie	Natężenie	Max. natężenie	Ochrona	Cena PLN
1	Główny wyłącznik akumulatora	12/24 V	200 A	300 A/10 s		45.00
2	Główny wyłącznik akumulatora	12/24 V	250 A	1000 A/10 s		137.00
3	Wyłącznik awaryjny	12/24 V	150 A	250 A/10 s	IP65	325.00
4	Główny wyłącznik akumulatora	12 V	500 A	800 A/10 s		184.00



Wyłączniki automatyczne

Automatyczny wyłącznik z funkcją resetu, do stosowania z wysokimi prądami, np. wyciągarki elektryczne, przetwornice itp. Bez potrzeby sprawdzania który bezpiecznik jest spalony, bez kosztów wymiany, po przeciążeniu, po prostu przesunąć przełącznik i kontynuuj pracę od zaraz! Nadaje się do przewodów o przekroju do 35 mm², proszę wziąć pod uwagę maksymalny pobór prądu, a w razie potrzeby potężny 2 wyłączniki automatyczne równolegle.

Nr. kat.	Opis	Napięcie	Max. natężenie	Ochrona	Cena PLN
5	Wyłączniki automatyczne	12/24 V	80 A	IP67	179.00
6	Wyłączniki automatyczne	12/24 V	100 A	IP67	179.00
7	Wyłączniki automatyczne	12/24 V	150 A	IP67	179.00
8	Wyłączniki automatyczne	12/24 V	200 A	IP67	179.00



Bezpiecznik

Do ochrony wyciągarek elektrycznych przed przeciążeniem.

Nr. kat.	Opis	Cena PLN
9	Uchwyt bezpiecznika do 250 A	118.00
10	Bezpiecznik 250 A	45.00



Zwijak bębnowy

Zwijak bębnowy z napędem sprężynowym i rozłączanym hamulcem. Obudowa wykonana z wytrzymałych, odpornych na uderzenia tworzyw, z uniwersalnymi możliwościami mocowania. Zasilany sprężonym powietrzem jest zawsze gotowy do użycia.



Nr. kat.	Opis	Długość	Ciśnienie robocze	Wąż	Szerokość	Wysokość	Głębokość	Cena PLN
1	Zwijak bębnowy	15 m	18 bar	3/8 "	221,8 mm	412,5 mm	608,2 mm	466.00
2	Zwijak bębnowy	20 m	18 bar	3/8 "	261 mm	466 mm	681,8 mm	607.00

Zwijak bębnowy na kabel sterujący

Zwijak bębnowy z napędem sprężynowym i rozłączanym hamulcem. Obudowa wykonana z wytrzymałych, odpornych na uderzenia tworzyw, z uniwersalnymi możliwościami mocowania. Dzięki niemu przewód zdalnego sterowania jest zawsze czysty i gotowy do użycia.



Nr. kat.	Opis	Długość	Ø Przewodu	Szerokość	Wysokość	Głębokość	Cena PLN
3	Zwijak bębnowy	27 m	3 x 1,5 mm ²	220 mm	380 mm	460 mm	1876.00
	Zwijak bębnowy	22 m	5 x 1,5 mm ²	200 mm	380 mm	460 mm	2205.00

Uchwyt do węży

Aluminiowy uchwyt do węży, zapobiega zapętleniom, również do innych narzędzi.

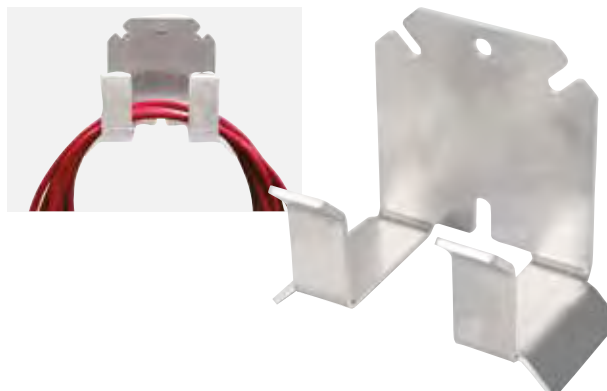

Nr. kat.	Opis	Szerokość	Wysokość	Głębokość	Cena PLN
415463	Uchwyt do węży	100 mm	105 mm	64 mm	116.00

Prowadniki przewodów

Wysokiej jakości prowadniki przewodów firmy ProLux są preferowane przez producentów OEM. Charakteryzują się wytrzymałością i prostą konstrukcją. Konstrukcja umożliwia łatwą wymianę lub dodanie ogniw łańcucha. Poszczególne połączenia mogą być otwierane oddzielnie więc możliwe jest późniejsze dołączenie przewodów i kabli.

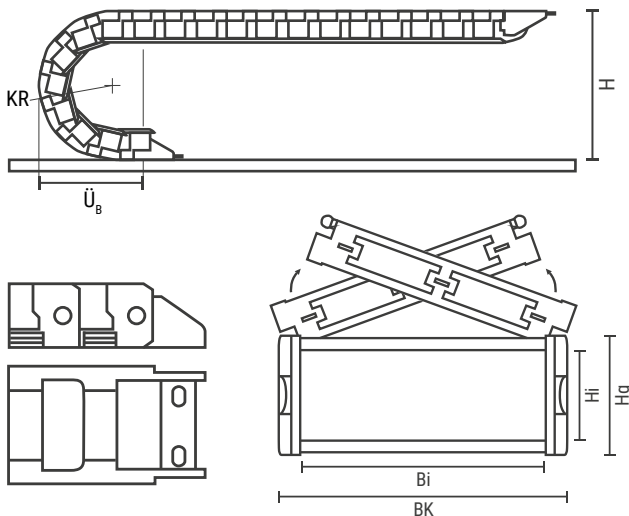

Nr. kat.	Opis	Typ	Bi	Bk	Hg	Hi	KR	ÜB	H	Cena/m PLN
120791	Prowadnik przewodów	0320.030.025.038	25 mm	37 mm	25,5 mm	20 mm	38 mm	75 mm	104 mm	200.00
120811	Prowadnik przewodów	1.455.030.038.052	38 mm	54 mm	36 mm	26 mm	52 mm	116 mm	140 mm	287.00
1 120821	Prowadnik przewodów	1.455.030.058.052	58 mm	74 mm	36 mm	26 mm	52 mm	116 mm	140 mm	301.00
120831	Prowadnik przewodów	1.455.030.078.052	78 mm	94 mm	36 mm	26 mm	52 mm	116 mm	140 mm	310.00
120841	Prowadnik przewodów	1.665.030.075.100	75 mm	97 mm	60 mm	44 mm	100 mm	197 mm	260 mm	369.00
120851	Prowadnik przewodów	1.665.030.100.100	100 mm	122 mm	60 mm	44 mm	100 mm	197 mm	260 mm	400.00
2 120861	Prowadnik przewodów	1.665.030.150.100	150 mm	172 mm	60 mm	44 mm	100 mm	197 mm	260 mm	402.00
120871	Prowadnik przewodów	1.665.030.175.100	175 mm	197 mm	60 mm	44 mm	100 mm	197 mm	260 mm	409.00

Nr. kat.	Opis	Cena/zestaw PLN
120891	Uchwyt łączący dla artykułu nr 120791 - typ 320	38.00
120911	Uchwyt łączący dla artykułu nr 120811 - typ 1.455	52.00
120921	Uchwyt łączący dla artykułu nr 120821 - typ 1.455	52.00
120931	Uchwyt łączący dla artykułu nr 120831 - typ 1.455	52.00
120941	Uchwyt łączący dla artykułu nr 120841 - typ 1.665	78.00
120951	Uchwyt łączący dla artykułu nr 120851 - typ 1.665	137.00
120961	Uchwyt łączący dla artykułu nr 120861 - typ 1.665	76.00
120971	Uchwyt łączący dla artykułu nr 120871 - typ 1.665	76.00



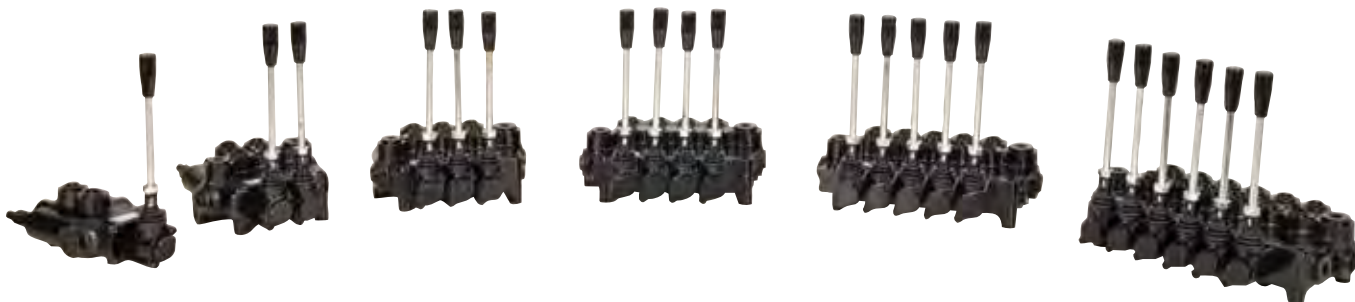

Mocowanie dźwigni sterujących w dwóch pozycjach



Standardowy zawór z regulacją ciśnienia

Rozdzielacze

Te precyzyjne rozdzielacze zostały zbudowane w konstrukcji monoblock i mają powierzchnię odporną na korozję. Są bardzo dokładne, ale mimo to łatwe w obsłudze.

Ciśnienie robocze oleju do 80l/min i ciśnienie do max 315 bar, Poszczególne sekcje są niezależne seryjnie montowane w pozycji neutralnej (przepływ jest zatrzymany).

Uwaga: Wciągarki hydrauliczne z hamulcem hydraulicznym wymagają sekcji z otwartym przepływem (specjalna sekcja + Nr kat. 822015 i 811901/1).

Aby podłączyć pilot zdalnego sterowania wciągarką należy zamówić sterowanie elektro-hydrauliczne lub elektro-pneumatyczne 12 lub 24 V. Przewód wysokiego ciśnienia może być dostarczony za dodatkową opłatą.

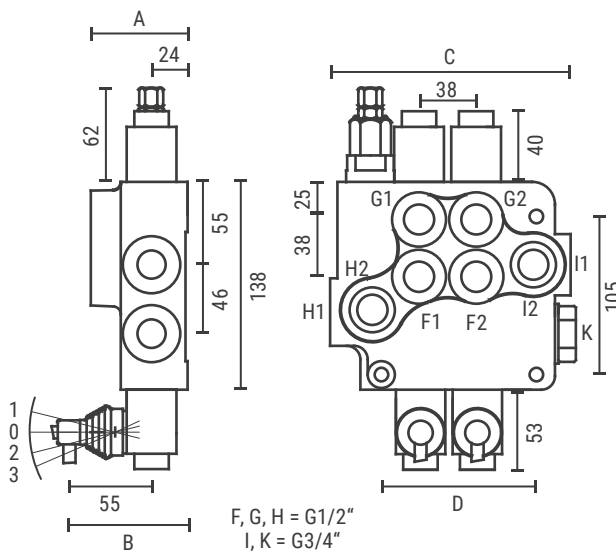

Nr. kat.	Opis	Ilość sekcji	Ciśnienie max.	Przepływ oleju	A	B	C	D	Waga	Cena PLN
811811	Rozdzielacz P80/1	1	315 bar	80 l/min	65 mm	79 mm	107 mm	65 mm	3,7 kg	889.00
811821	Rozdzielacz P80/2	2	315 bar	80 l/min	80 mm	94 mm	160 mm	103 mm	7,1 kg	1312.00
811831	Rozdzielacz P80/3	3	315 bar	80 l/min	80 mm	94 mm	198 mm	141 mm	8,8 kg	1594.00
811841	Rozdzielacz P80/4	4	315 bar	80 l/min	80 mm	94 mm	236 mm	179 mm	11,8 kg	2092.00
811851	Rozdzielacz P80/5	5	315 bar	80 l/min	80 mm	94 mm	274 mm	217 mm	13,7 kg	2205.00
811861	Rozdzielacz P80/6	6	315 bar	80 l/min	80 mm	94 mm	312 mm	255 mm	15,5 kg	2440.00

Nr. kat.	Opis	Cena PLN
811901/1	Suwak (otwarty w pozycji środkowej) na bloku zaworów P80. Do stosowania z wciągarkami z hamulcem hydraulicznym	282.00
822015	Cena zawiera: - zmianę suwaków - montaż sterowania elektro-pneumatycznego - montaż sterowania elektro-hydraulicznego - cena za zestaw	141.00



Sterowanie elektro-pneumatyczne

Sterowanie elektro-pneumatyczne może być sterowane za pomocą pilota na kablu lub sterowania radiowego, Dla podwozi ze sprężonym powietrzem. Posiadamy w ofercie kilka gotowych zestawów dostępnych od ręki.



Nr. kat.	Opis	Cena PLN
1	811911/1 Sterowanie elektro-pneumatyczne 12 V, P80 z przyłączem - L	795.00
2	811912/1 Sterowanie elektro-pneumatyczne 12 V, P80 z przyłączem - T	795.00
1	811913/1 Sterowanie elektro-pneumatyczne 24 V, P80 z przyłączem - L	795.00
2	811914/1 Sterowanie elektro-pneumatyczne 24 V, P80 z przyłączem - T	795.00
822015	Cena zawiera: - zmianę suwaków - montaż sterowania elektro-pneumatycznego - montaż sterowania elektro-hydraulicznego - cena za zestaw	141.00

Zestaw naklejek

Samoprzylepne, trwałe naklejki do oznaczania funkcji na rozdzielaczach hydraulicznych i pilotach bezprzewodowych.

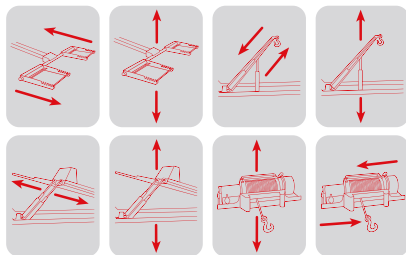

3 Zestaw symboli opisowych do rozdzielaczy

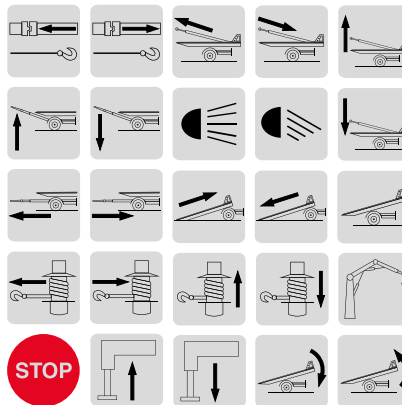

4 Zestaw symboli opisowych do rozdzielaczy



5 Zestaw symboli do sterowań



Czytelne i bezpieczne



Nr. kat.	Opis	Sztuk	Wersja	Rozmiary	Cena/zestaw PLN
3	825461 Zestaw naklejek	8	Do rozdzielaczy	50 x 65 mm	118.00
4	825501 Zestaw naklejek	25	Do rozdzielaczy	38 x 38 mm	118.00
5	825551 Zestaw naklejek	57	Do sterowań	Ø 20/9 x 9 mm	141.00

Wszystkie podane ceny są cenami Netto.



Przystawki odbioru mocy

Posiadamy w ofercie szeroki wybór PTO do każdego rodzaju pojazdu. Aby dobrać odpowiednią przystawkę do państwa pojazdu potrzebujemy markę i rok produkcji pojazdu jak również dane z tabliczki znamionowej skrzyni biegów.

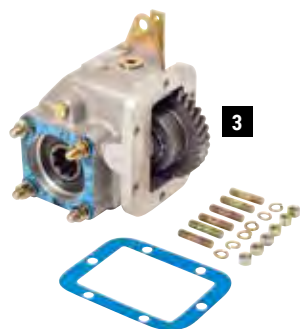

3



4



1



5



2



6

Nr. kat.	Opis	Typ skrzyni biegów	Typ	Cena/zestaw PLN
831305	PTO do MB	MB G 60/6, G 85/6	1c	1782.00
1 831315	PTO do MB	MB G 3/36 - G 3/60	2c	2534.00
1 831325	PTO do MB	MB G 56/6-6	2c	2346.00
1 831345	PTO do MB	MB G 60/6-6, G 85/6, G 90/6	2c	2581.00
2 831355	PTO do MAN, Volvo, Renault	Eaton FS 4106/FSO 4106/FS 5206/FSO 5206/FS 6106	2c	2675.00
2 831415	PTO do Iveco	Iveco SPR 2845.6/2855.6	2c	2209.00
3 831425	PTO do Iveco Daily	ZF 6S-380/6S-400/6S-420, Iveco 2840.6	Sc	3225.00
3 831435	PTO do Iveco Daily	Iveco 2840.6 /FPT 2840.6 /FPT FT 50.6	Sc	2811.00
4 831445	PTO do MB, MAN, DAF, Renault	ZF S5-42/5,72	Sc	2910.00
5 831455	PTO do MAN, Steyr, Volvo, Iveco, DAF	ZF S6-36/6S-700TO/6S-850 TO	1c	1124.00
6 831465	PTO do MAN, DAF, Iveco, Renault, Volvo	ZF S6-36/6S-700TO/6S-850TO	2c	2346.00
6 831475	PTO do MAN, DAF, Volvo	ZF S6-90/6S-800TO/6S-1000 TO, Volvo STO 8006	2c	2299.00

Zamów również

Nr. kat.	Opis	Motyw	Kolor	Napięcie	Cena PLN
7 830891NA	Przełącznik elektryczny	NA - PTO	Zielony	24 V	85.00
8 801104	Uszczelka do pomp hydraulicznych i PTO, 4 otwory (ISO)				14.00



7

8

Ręczna dźwignia gazu

Plastikowa dźwignia gazu, z wbudowanym sprzęgłem dyskowym jest zamontowana na solidnej metalowej podstawie. Kabel w osłonie z tworzywa sztucznego wykonany ze stalowego cynkowanego drutu o przekroju 2,5 mm i 8 m długości.



Nr. kat.	Opis	Długość	Ø	Cena PLN
830805	Dźwignia gazu ręcznego	8,0 m	2,5 mm	522.00

**Pompa tłokowo-osiowa**

Osiowa pompa tłokowa montowana za pomocą czterech śrub (ISO DIN 5462). Pompa może wytworzyć ciśnienie do 320 barów. Idealna do ciężkich i bardzo ciężkich układów hydraulicznych. Nadaje się do montażu na skrzyniach biegów, w których nie ma wystarczającej przestrzeni. Może być stosowana do napędów obustronnych.



Nr. kat.	Opis	Wersja	Przepływ oleju	Ciśnienie max.	Połączenia	Cena PLN
801344	Pompa tłokowa, mocowanie 4 śruby (ISO)	Prosta	40 l/min	320 bar	G 3/4 " - G 1 1/4 "	2534.00
801354	Pompa tłokowa, mocowanie 4 śruby (ISO)	Prosta	50 l/min	320 bar	G 3/4 " - G 1 1/4 "	2722.00
801364	Pompa tłokowa, mocowanie 4 śruby (ISO)	Prosta	60 l/min	320 bar	G 3/4 " - G 1 1/4 "	2910.00
1 801104	Uszczelka do pomp hydraulicznych i PTO , 4 otwory (ISO)					14.00

Pompa tłokowo-osiowa kątowa

Kompaktowa, skrętna pompa tłokowa mocowana czterema śrubami (ISO DIN 5462). Pompa może wytworzyć ciśnienie do 350 bar. Idealna do ciężkich i bardzo ciężkich układów hydraulicznych. Nadaje się do montażu na skrzyniach biegów, w których nie ma wystarczającej przestrzeni. Może być stosowana obustronnie.

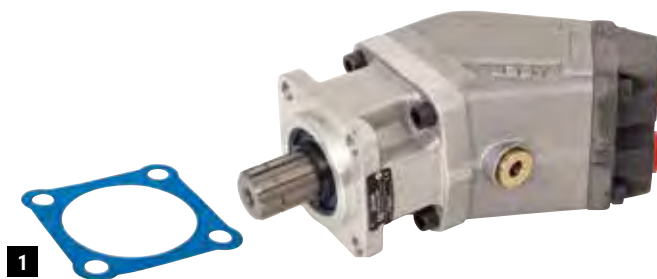

Nr. kat.	Opis	Wersja	Przepływ oleju	Ciśnienie max.	Połączenia	Cena PLN
801244	Pompa tłokowa, mocowanie 4 śruby (ISO)	Kątowa	40 l/min	350 bar	G 3/4 " - G 1 "	2816.00
801254	Pompa tłokowa, mocowanie 4 śruby (ISO)	Kątowa	50 l/min	350 bar	G 3/4 " - G 1 "	2863.00
801264	Pompa tłokowa, mocowanie 4 śruby (ISO)	Kątowa	60 l/min	350 bar	G 3/4 " - G 1 "	2910.00
801284	Pompa tłokowa, mocowanie 4 śruby (ISO)	Kątowa	80 l/min	350 bar	G 1 " - G 1 1/4 "	3709.00
1 801104	Uszczelka do pomp hydraulicznych i PTO , 4 otwory (ISO)					14.00

Pompy zębate

Pompa zębata o ciśnieniu roboczym do 280 barów. Idealna do lekkich i średnich systemów hydraulicznych. Z czterema otworami montażowymi. Odpowiednia do napędów obustronnych.

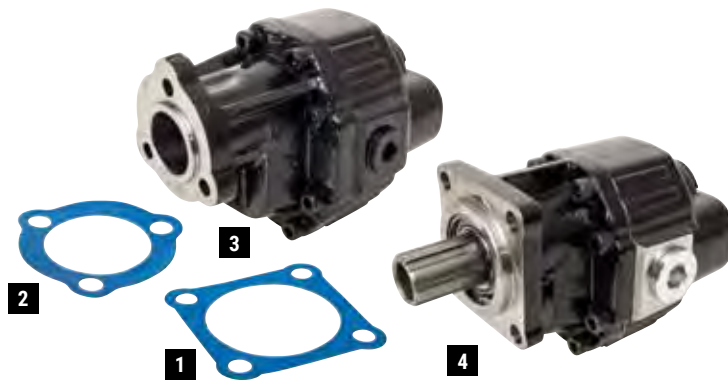
**Szeroki wybór**

Nr. kat.	Opis	Przepływ oleju	Ciśnienie max.	Połączenia	Cena PLN
3 801024	Pompy zębate , mocowanie 3 śruby (UNI)	20 l/min	260 bar	G 3/4 "	1406.00
3 801034	Pompy zębate , mocowanie 3 śruby (UNI)	32 l/min	220 bar	G 3/4 "	1453.00
3 801044	Pompy zębate , mocowanie 3 śruby (UNI)	45 l/min	280 bar	G 3/4 "	1594.00
3 801054	Pompy zębate , mocowanie 3 śruby (UNI)	52 l/min	260 bar	G 1 "	1594.00
3 801064	Pompy zębate , mocowanie 3 śruby (UNI)	61 l/min	240 bar	G 1 "	1688.00
3 801084	Pompy zębate , mocowanie 3 śruby (UNI)	82 l/min	210 bar	G 1 1/4 "	1876.00
4 801124	Pompy zębate , mocowanie 4 śruby (ISO)	26 l/min	240 bar	G 3/4 "	1453.00
4 801134	Pompy zębate , mocowanie 4 śruby (ISO)	32 l/min	220 bar	G 3/4 "	1453.00
4 801144	Pompy zębate , mocowanie 4 śruby (ISO)	45 l/min	280 bar	G 3/4 "	1782.00
4 801164	Pompy zębate , mocowanie 4 śruby (ISO)	61 l/min	240 bar	G 1 "	1876.00
4 801184	Pompy zębate , mocowanie 4 śruby (ISO)	82 l/min	210 bar	G 1 1/4 "	1923.00
2 801004	Uszczelka do pomp hydraulicznych lub PTO , 3 otworowa (UNI)				14.00
1 801104	Uszczelka do pomp hydraulicznych i PTO , 4 otwory (ISO)				14.00



Zawór powietrza

Zawór powietrza jest przeznaczony do prowadzenia systemów, które wymagają sprężonego powietrza (np. sprzęgło wciągarki PTO, itp.). Max. ciśnienie 10 bar.



Nr. kat.	Opis	Obsługa	Pozycje przełączania	Połączenia	Cena PLN	
1	831915	Zawór powietrza, podwójny	manualny	2	5	376.00
2	831925	Zawór powietrza, jednostronny	manualny z kontrolką	2	2	343.00
3	831085	Zawór powietrza, jednostronny	elektr. 12 V	2	2	230.00
3	831105	Zawór powietrza, jednostronny	elektr. 24 V	2	2	235.00

Akcesoria montażowe

Akcesoria montażowe umożliwia łatwą kontrolę elementów pneumatycznych i hydraulicznych. Za pomocą pilota zdalnego sterowania, istnieje możliwość podłączenia siłownika pneumatycznego, z dwóch zaworów elektro-pneumatycznych. Aby dodać sterowanie radiowe do zaworów suwakowych należy użyć tego siłownika z dwoma i zaworami elektro-pneumatycznymi.



Nr. kat.	Opis	Cena PLN	
4	831025	Trójnik pneumatyczny "T" do przewodu powietrza 6 mm Ø	24.00
5	831045	Złącze śrubowe 1/8 cala do wężyka 6mm	10.00
6	831065	Węzyk powietrza Tecalan (Ø 6 mm), cena za metr	9.00
7	831905	Siłownik pneumatyczny dwustronnego działania	376.00

Zbiornik na olej

Wbudowany mikro filtr gwarantuje czysty olej w układzie hydraulicznym, z wygodnym systemem mocowania, łatwy w obsłudze. Zbiornik jest zabezpieczony antykorozyjnie wyróżnia się jakością i prostym montażem

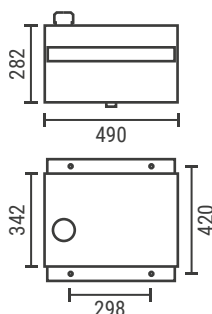

Nr. kat.	Opis	Pojemność	Cena PLN
8	831505	Zbiornik na olej z filtrem	40 l 2534.00
9	831565	Filtr z obudową	306.00



Zawór odcinający

Zawory bezpieczeństwa stosowane są w celach bezpieczeństwa, gwarantują utrzymanie ładunku nawet przy gwałtownym spadku ciśnienia w systemie hydraulicznym.

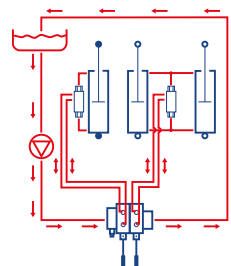
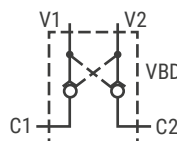

Nr. kat.	Opis	Połączenie	Ciśnienie max.	Przepływ oleju	Cena PLN
830665	Zawór bezpieczeństwa	G 3/8 "	350 bar	20 l/min	254.00
830685	Zawór bezpieczeństwa	G 1/2 "	300 bar	50 l/min	325.00

Zawór krańcowy

Zawór krańcowy, podwójny z regulacją ciśnienia zapobiega przeciążeniu elementów hydraulicznych zamontowanych na podwoziu.

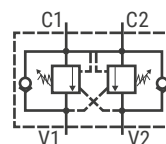

Nr. kat.	Opis	Połączenie	Ciśnienie max.	Przepływ oleju	Cena PLN
830825	Zawór krańcowy, podwójny	G 3/8 "	40 - 350 bar	do 35 l/min	729.00
830835	Zawór krańcowy, podwójny	G 1/2 "	40 - 330 bar	do 60 l/min	686.00

Zawory ciśnieniowe

Stosowane w celach bezpieczeństwa zapobiegają przeciążeniom i uszkodzeniu komponentów hydrauliki. Zakres działania od 50 do 250 bar.

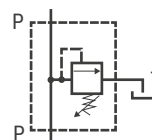
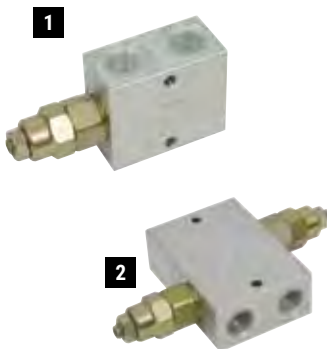

1 Schemat obiegu instalacji hyd.

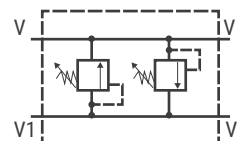

2 Schemat obwodu instalacji hyd.

Nr. kat.	Opis	Połączenie	Ciśnienie max.	Przepływ oleju	Cena PLN
1 830745	Zawór ciśnieniowy pojedynczy	G 1/2 "	50 - 250 bar	do 80 l/min	393.00
2 830775	Zawór ciśnieniowy, podwójny	G 1/2 "	50 - 250 bar	do 40 l/min	395.00
2 830785	Zawór ciśnieniowy, podwójny	G 1/2 "	50 - 250 bar	do 80 l/min	494.00

Zawory jednokierunkowe

Pozwalają na ukierunkowaną i regulowaną kontrolę przepływu oleju.

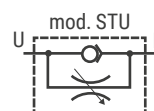

Nr. kat.	Opis	Połączenie	Ciśnienie max.	Przepływ oleju	Cena PLN
830855	Zawór jednokierunkowy	G 3/8 "	350 bar	30 l/min	118.00
830865	Zawór jednokierunkowy	G 1/2 "	350 bar	45 l/min	141.00



Wyłącznik bezpieczeństwa i zawór sterujący

Wyłącznik bezpieczeństwa odcinający połączony z zaworem hydraulicznym, w przypadku awarii instalacji hydraulicznej umożliwia przerwanie dopływu oleju do rozdzielacza



Praktyczne

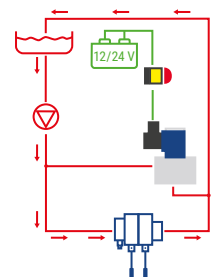

Nr. kat.	Opis	Napięcie	Przepływ oleju	Połączenie	Natężenie	Ochrona	Cena PLN
3	828713	Zawór sterujący 2/2 drożny	12 V	do 40 l/min	G 3/8 "		611.00
3	828703	Zawór sterujący 2/2 drożny	24 V	do 45 l/min	G 3/8 "		611.00
3	828803	Zawór sterujący 2/2 drożny	24 V	do 80 l/min	G 1/2 "		1551.00
4	831245	Wyłącznik awaryjny	12/24 V		150 A	IP65	325.00
5	831215	Wyłącznik bezpieczeństwa "grzybek"				IP66	259.00

Pompy elektro-hydrauliczne

Pozwalają na zamontowanie hydrauliki na podwoziach bez PTO, najlepsze w swojej klasie z wydatkiem 180 bar, przy 3000 W pracują w zakresach 12 lub 24 V. Seryjnie wyposażone w zawór elektryczny do siłownika dwukierunkowego i z 12 L zbiornikiem na olej.

Rozmiary : Szer. 610 x Gł. 260 x Wys. 250 mm.

Za dopłatą oferujemy pompy do siłowników, ze zbiornikiem 18 l.



1

Szeroki wybór

Zadz do nas!

+48 660 532 795



Nr. kat.	Opis	Napięcie	Przepływ	Ciśnienie max.	Moc	Cena PLN	
1	801404	Pompa elektro-hydrauliczna	12 V	przy 30 bar: 7,2 l/min; przy 180 bar: 3,0 l/min	180 bar	2000 W	3192.00
1	801424	Pompa elektro-hydrauliczna	24 V	przy 30 bar: 10 l/min; przy 180 bar: 5,5 l/min	180 bar	3000 W	3521.00

Nr. kat.	Opis	Cena PLN
MPV	Opcja, 1 dodatkowy zawór (podwójna funkcja)	1105.00
MPT18	Opcja, zbiornik na olej 18 l	555.00



Zawór trójdrożny

Zawór trójdrożny to dwukierunkowy zawór z trzema portami, pozwala na działanie dwóch niezależnych obiegów oleju. Często służy do przełączania obiegów oleju między np. żurawiem a platformą hydrauliczną.

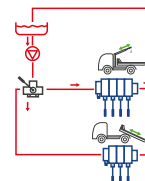

Nr. kat.	Opis	Przepływ oleju	Ciśnienie max.	Połączenie	Cena PLN
830525	Zawór trójdrożny	80 l/min	350 bar	G 1/2 "	372.00
830545	Zawór trójdrożny	100 l/min	250 bar	G 3/4 "	372.00



Płyn czyszczący OIL CLEAN

Specjalny płyn do usuwania plam z oleju z nawierzchni, podłóg, urządzeń, pojazdów, z metali, tworzyw sztucznych, szkła, płytek itd. OIL CLEAN całkowicie czyszczy powierzchnie zaplamione olejem. Płyn jest przyjazny dla środowiska, biodegradowalny nie zawiera szkodliwych substancji. W przypadku użycia w myjkach ciśnieniowych, można go połączyć z wodą w proporcji 1:20, nie straci swoich właściwości czyszczących.



Nr. kat.	Opis	Pojemnik	Pojemność	Cena PLN	
1	900506	Płyn czyszczący OIL CLEAN	spryskiwacz	1 l	42.00
2	900526	Płyn czyszczący OIL CLEAN	kanister	5 l	122.00
3	900536	Płyn czyszczący OIL CLEAN	kanister	10 l	235.00

Środek wiążący olej ProLux

Granulat ProLux spełnia wymogi niemieckiego Ministerstwa Środowiska jako środek wiążący olej, Typ III R. Granulat jest odpowiedni do użytku na drogach i stąd cieszy się popularnością wśród służb ratowniczych. Dzięki drobnym granulkom dociera do najmniejszych pęknięć i szczelin. Nie traci na skuteczności w złych warunkach pogodowych. Optymalna odporność na poślizg również w przypadku gdy granulat jest całkowicie nasiąknięty. Do zastosowania na małych i dużych powierzchniach.

Zalety:

Gęstość pozorna ok. 500 g/l

Absorbacja: 20 kg granulatu wiąże średnio 2- litrów oleju

Wiąże olej, paliwo, kwas z akumulatorów i inne chemikalia



Niezwykle chłonny



Nr. kat.	Opis	Cena/Torba PLN	Cena/Paleta PLN
900406	Środek wiążący olej ProLux, worek 20 kg	108.00	
900426	Środek wiążący olej ProLux, worek 20 kg (21 sztuk na palecie)		2205.00
900436	Środek wiążący olej ProLux, worek 20 kg (36 sztuk na palecie)		3356.00

Środek wiążący olej ProLux Superior

Granulat ProLux Superior wiążący olej jest odpowiedni do użytku zarówno w budynkach jak i na zewnątrz. Bezpyłowy i odporny na ścieranie. Granulat wiąże olej, paliwo i inne substancje chemiczne. Nie wiąże kwasu. Spełnia wymagania Ministerstwa Środowiska i Bezpieczeństwa Nuklearnego jako absorbent typ III R. Spełnia wymogi NF P 98-190 do użytku na drogach i autostradach Francji.

Zalety:

- Gęstość nasypowa 440 g/l

- Chłonność 15kg granulatu wiąże ok. 15 litrów oleju

- Wiąże olej, paliwo i inne substancje chemiczne



Nr. kat.	Opis	Cena/Paleta PLN
900456	Środek wiążący olej ProLux, worek 15 kg (50 sztuk na palecie)	3690.00



Klasyczny kołpak

Elegancki i stylowy wygląd twoich kół. V2A stal nierdzewna, wytrzymała i wypolerowana na wysoki połysk. Najlepszy projekt w różnych wzorach. Zawiera pierścień zabezpieczający dla łatwego montażu.

Łatwy montaż dzięki stalowemu pierścieniowi!



Nr. kat.	Opis	Typ	Pozycja	Rozmiar koła	Cena PLN	
1	912022	Kołpak z pierścieniem	klasyczny	przedni	17,5 "	372.00
2	912032	Kołpak z pierścieniem	klasyczny	tylny	17,5 "	372.00
1	912042	Kołpak z pierścieniem	klasyczny	przedni	19,5 "	442.00
2	912052	Kołpak z pierścieniem	klasyczny	tylny	19,5 "	442.00
1	912062	Kołpak z pierścieniem	klasyczny	przedni	22,5 "	466.00
2	912072	Kołpak z pierścieniem	klasyczny	tylny	22,5 "	466.00



Kołpak Design z pierścieniem

Elegancki i stylowy wygląd twoich kół. V2A stal nierdzewna, wytrzymała i wypolerowana na wysoki połysk. Najlepszy projekt w różnych wzorach. Zawiera pierścień zabezpieczający dla łatwego montażu.



Nr. kat.	Opis	Typ	Pozycja	Rozmiar koła	Cena PLN	
3	912122	Kołpak z pierścieniem	Design	przedni	17,5 "	442.00
4	912132	Kołpak z pierścieniem	Design	tylny	17,5 "	442.00
3	912142	Kołpak z pierścieniem	Design	przedni	19,5 "	489.00
4	912152	Kołpak z pierścieniem	Design	tylny	19,5 "	489.00
3	912162	Kołpak z pierścieniem	Design	przedni	22,5 "	503.00
4	912172	Kołpak z pierścieniem	Design	tylny	22,5 "	503.00

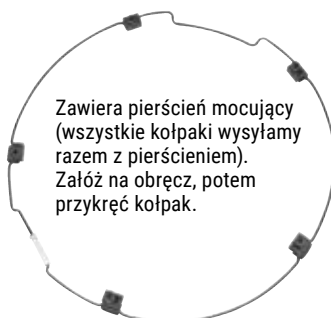

Zawiera pierścień mocujący (wszystkie kołpaki wysyłamy razem z pierścieniem). Załóż na obręcz, potem przykręć kołpak.



Nr. kat.	Opis	Rozstaw śrub	Rozmiar koła	Cena PLN	
5	912246	Osłona na śruby koła	245 mm	6 otworów 17,5 "	226.00
5	912256	Osłona na śruby koła, na stalowe felgi	335 mm	22,5 "	226.00
5	912266	Osłona na śruby koła, na aluminiowe felgi	335 mm	22,5 "	226.00
6	912206	Osłona na śrubę koła zamknięta	245 mm	6 otworów 17,5 "	226.00
6	912216	Osłona na śrubę koła zamknięta	275 mm	8 otworów 17,5 i 19,5 "	226.00
6	912226	Osłona na śruby koła, na stalowe felgi	335 mm	22,5 "	226.00
6	912236	Osłona na śruby koła, na aluminiowe felgi	335 mm	22,5 "	226.00

Uchwyty

Wytrzymały plastikowy uchwyt można przykręcić na zewnątrz za pomocą śrub cylindrycznych lub sześciokątnych.

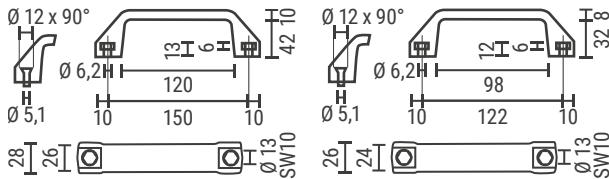

Nr. kat.	Opis	Materiał	Kolor	Długość	Cena PLN
1	424001 Uchwyt	plastik	czarny	170 mm	30.00
2	424011 Uchwyt	plastik	czarny	142 mm	27.00

Drabinka

Ocynkowana drabinka z antypoślizgowymi, perforowanymi szczeblami. Ułatwia wchodzenie do pojazdu.

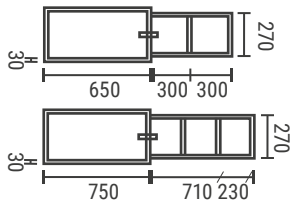

Nr. kat.	Opis	Wersja	Dopuszczalne obciążenie	Cena PLN
3	832103 Drabinka, ocynkowana	2 szczeble	230 kg	254.00
4	832203 Drabinka, ocynkowana	3 szczeble	210 kg	301.00

Stopień składany

Ocynkowany, stalowy stopień na zawiasy. Ze wzmocnioną płytą mocującą, daje maksymalne podparcie. Perforacja antypoślizgowa.

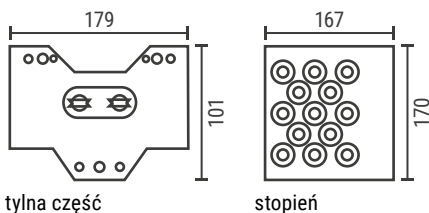

Nr. kat.	Opis	Dopuszczalne obciążenie	Cena PLN
832003	Stopień składany, ocynkowany	130 kg	57.00

Zawlecзки

Nr. kat.	Opis	Długość	Ø krążka	Ø Sworznia	Cena PLN
555005	Zawlecзка	32 mm	29 mm	4,5 mm	4.00
555105	Zawlecзка	40 mm	42 mm	6,0 mm	4.00
555205	Zawlecзка	40 mm	42 mm	8,0 mm	5.00

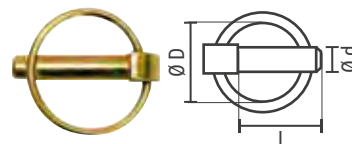

Zawlecзки

Nr. kat.	Opis	Długość	Ø Sworznia	Cena PLN
555305	Zawlecзка	62 mm	3,0 mm	3.00
555405	Zawlecзка	78 mm	4,0 mm	4.00
555505	Zawlecзка	92 mm	5,0 mm	4.00
555605	Zawlecзка	120 mm	6,0 mm	7.00



Sworznie blokujące

Nr. kat.	Opis	Długość	Ø Sworznia	Ø Sworznia	Cena PLN
554805	Sworzień blokujący	45 mm	40 mm	6 mm	16.00
554835	Sworzień blokujący	60 mm	55 mm	8 mm	17.00
554855	Sworzień blokujący	50 mm	45 mm	10 mm	19.00
554865	Sworzień blokujący	60 mm	55 mm	10 mm	19.00
554885	Sworzień blokujący	70 mm	60 mm	8 mm	10.00
554895	Sworzień blokujący	70 mm	60 mm	10 mm	12.00



Agrafka

Nr. kat.	Opis	Ø Sworznia	Cena PLN
554935	Agrafka	3 mm	15.00
554945	Agrafka	4 mm	19.00
554955	Agrafka	5 mm	22.00





Zamki ze stali nierdzewnej

Bardzo wytrzymały, wypolerowany na wysoki połysk, do montowania w szafkach narzędziowych i zabudowach pojazdów. Dostępne dwa różne modele. Zestaw zawiera 2 klucze i plastikową podkładkę.

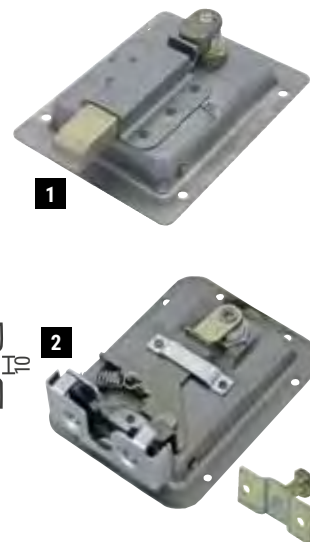
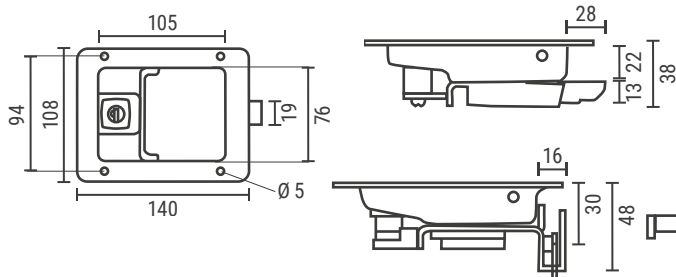

1 2

Nr. kat.	Opis	Wersja	Cena PLN
1	Zamek ze stali nierdzewnej	A	146.00
2	Zamek ze stali nierdzewnej	B	231.00

Zamki obrotowe z uchwytem

Obrotowy zamek ze stali nierdzewnej lub tworzywa sztucznego z praktycznym uchwytem do otwierania. Osłona zamka składa się z obrotowego uchwyty. Uniwersalne zastosowanie dzięki regulowanej głębokości zamka (21-45 mm).

Zestaw zawiera:

Zawiera dwa klucze i gumową uszczelkę.

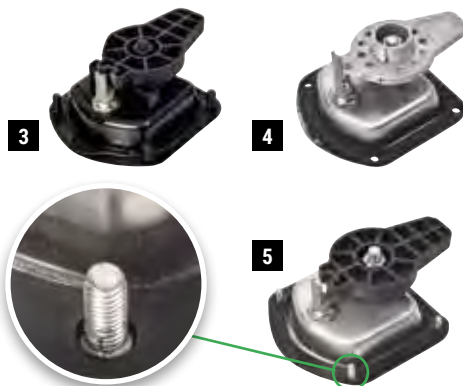
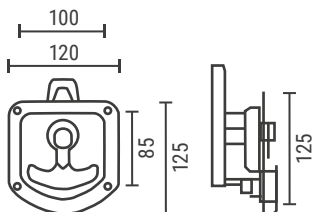

Nr. kat.	Opis	Wersja	Układ otworów	Cena PLN
3	Zamek ze stali nierdzewnej	Szpilka	85 x 100 mm	141.00
4	Zamek ze stali nierdzewnej	Z otworem	85 x 100 mm	325.00
5	Zamek ze stali nierdzewnej	Szpilka	85 x 100 mm	278.00

Zasuwka sprężynowa

Różnorodne zastosowanie. Wytrzymała, ocynkowana lub ze stali nierdzewnej.

NOWY

Nr. kat.	Opis	Skok	Ø Sworznia	Cena PLN
422711	★ Zasuwka sprężynowa, ocynkowana	35 mm	12 mm	38.00
422713	Zasuwka sprężynowa ze stali nierdzewnej	28 mm	12 mm	85.00

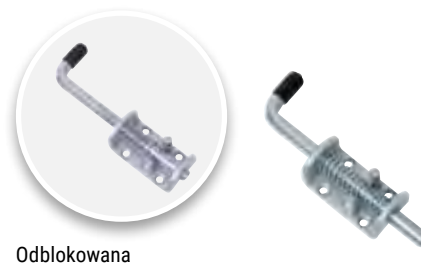

Odblokowana

Sprężynowa zasawa

Wielofunkcyjne urządzenie zamykające.

Nr. kat.	Opis	Wersja	Skok	Ø Sworznia	Cena PLN
6	Sprężynowa zasawa	Z nakrętką	14 mm	12 mm	83.00
7	Sprężynowa zasawa	Z podstawą	14 mm	10 mm	73.00
7	Sprężynowa zasawa	Stal nierdzewna, z podstawą	14 mm	10 mm	165.00
8	Sprężynowa zasawa	Do przyspawania	14 mm	10 mm	56.00
8	Sprężynowa zasawa	Do przyspawania	14 mm	15 mm	66.00
9	Sprężynowa zasawa	Do przyspawania	20 mm	16 mm	129.00
10	Sprężynowa zasawa	Do przyspawania	20 mm	30 mm	125.00

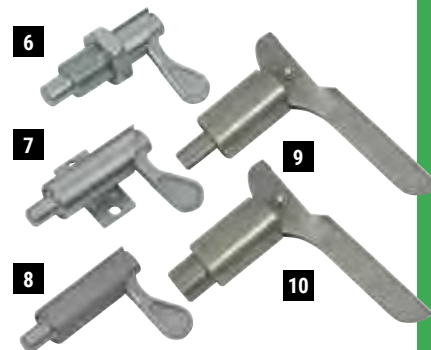

Teleskopowy pręt pomiarowy

Mierzysz wysokość pojazdów i odczytujesz pomiar na dogodnej wysokości bez schylania się. Teleskopowy wysuw sam się blokuje a sprężyna blokująca zapobiega przesuwaniu. W praktycznym płóciennym pokrowcu. Polecany dodatek: 90 cm końcówka dla dokładnego pomiaru.



1



2



Torba w zestawie



2

Nr. kat.	Opis	Zakres pomiaru	Cena PLN
1	240355 Pręt pomiarowy Telefix z pokrowcem	1,0 - 5,0 m	1312.00
2	240365 Końcówka do pręta pomiarowego 900 mm		301.00

Rolki prowadzące pod platformę

Zaoszczędzisz i unikniesz uszkodzeń. Rolki prowadzące w ramie ze stali nierdzewnej zapobiegają nadmiernemu zużyciu krawędzi platformy, podłogi w warsztacie lub nawierzchni. Odporne na ścieranie i wytrzymałe, z polietylenu (PE), oś ze stali nierdzewnej. Łatwy montaż.



Nr. kat.	Opis	Wymiar ramy	Ø Rolki	Długość sworznia	Cena PLN
424302	Rolki prowadzące pod platformę	120 x 150 mm	50 mm	55 mm	278.00
424322	Rolki prowadzące pod platformę	225 x 130 mm	50 mm	150 mm	325.00

Odbojniki gumowe

Odbojniki gumowe, chronią pojazdy przed uszkodzeniami. Bardzo solidne i absorbujące wstrząsy.



Nr. kat.	Opis	Rozmiary	Cena PLN
3	621101 Odbojniki gumowe	L 200 x W 52 x H 60 mm	50.00
4	621111 Odbojniki gumowe	L 300 x W 52 x H 80 mm	61.00
5	621121 Odbojniki gumowe	L 400 x W 52 x H 60 mm	64.00

Drabina teleskopowa

Teleskopowa drabina z unikalnym wspomaganym zamknięciem, która eliminuje ryzyko przytrzaśnięcia palców. Łatwy transport, regulowana do dowolnej wysokości od 960 mm do 3810 mm, wyposażona w stabilizator z antypoślizgowymi gumowymi nakładkami dla większego bezpieczeństwa.



Wysuw aż do 3,81 m

Nr. kat.	Opis	Materiał	Wysokość	DOR (kg)	Waga	Cena PLN
920566	Drabina teleskopowa	Aluminium	960 - 3810 mm	150 kg	14,5 kg	1312.00



Pneumatyczne klaksyony do ciężarówek

Klaksyony dają prawdziwy dźwięk ciężarówki- im dłuższy klaksyon tym głębszy dźwięk. Dzięki różnej długości wydają klasyczny, podwójny dźwięk. Wykonane są ze stali nierdzewnej. Membrana z brązu chroni je przed brudem, owadami i wodą. Z homologacją, dozwolona głośność 118 dB A, 180/200 Hz.



BLACK EDITION



Nr. kat.	Opis	Wersja	Kolor	Długość	Napięcie	Cena PLN
210205	Pneumatyczne klaksyony do ciężarówek, z zestawem montażowym	nożny zawór	srebro	800/850 mm		1359.00
1 210265	Pneumatyczne klaksyony do ciężarówek, z zestawem montażowym	elektropneumatyczny zawór	srebro	800/850 mm	24 V	1312.00
2 210155	Pneumatyczne klaksyony do ciężarówek, z zestawem montażowym	elektropneumatyczny zawór	czarny	800/850 mm	24 V	1171.00
210225	Pneumatyczne klaksyony do ciężarówek, z zestawem montażowym	nożny zawór	srebro	650/700 mm		1340.00
1 210275	Pneumatyczne klaksyony do ciężarówek, z zestawem montażowym	zawór elektropneumatyczny	srebro	650/700 mm	24 V	1265.00
210245	Pneumatyczne klaksyony do ciężarówek, z zestawem montażowym	nożny zawór	srebro	550/600 mm		1340.00
1 210285	Pneumatyczne klaksyony do ciężarówek, z zestawem montażowym	elektropneumatyczny zawór	srebro	550/600 mm	24 V	1246.00
2 210165	Pneumatyczne klaksyony do ciężarówek, z zestawem montażowym	elektropneumatyczny zawór	czarny	550/600 mm	24 V	1124.00
3 210125	Ostłona klaksyonu ze stali nierdzewnej Ø 140 mm					71.00

Klaksyony BEAM

Fanfara wykonana ze stali nierdzewnej. Głośność 108 dB, 50 Hz. Zawiera zestaw montażowy i wąż powietrza 2000 mm.



Nr. kat.	Opis	Długość	Napięcie	Cena PLN
205465	Klaksyony BEAM	550 mm	12 V	560.00
205475	Klaksyony BEAM	550 mm	24 V	560.00

Klaksyony Highway

Chromowane klaksyony z ochroną antykorozyjną. Do podłączenia do istniejącej instalacji pneumatycznej. Głośność 115 dB, 300/320 Hz. Zawiera zestaw do montażu, T-złącze, 2,5 m przewód powietrza.



Nr. kat.	Opis	Rozmiary	Ciśnienie	Cena PLN
205205	Klaksyon pneumatyczny Highway, z element. montażowymi	L 420 x Ø 95 mm	4 - 8,5 bar	419.00

Zamów również



Nr. kat.	Opis	Akcesoria	Wersja	Napięcie	Cena PLN
4 205265	Elektropneumatyczny	materiał montażowy	Montaż w komorze silnika	24 V	306.00
5 205225	Zawór ręczny	linka 1200 mm	Montaż na dachu kabiny		94.00
6 831065	Wąż powietrza Tecalan (Ø 6 mm), cena za metr				9.00
7 830901HO	Przełącznik elektryczny			12 V	85.00
7 830891HO	Przełącznik elektryczny			24 V	85.00

Tablica organizacyjna

Nasz organizer w warsztacie- to skrócone okresy przestoju i najlepsza obsługa klienta. Dobrze zorganizowany system kontroli warsztatu. Elementy tablicy o nowoczesnym wyglądzie i kolorystyce. Posiadamy w ofercie tablice małe i duże z różną liczbą przegródek.

**duża**

Nr. kat.	Opis	Wersja	Rozmiary	Cena PLN
	241125	Tablica organizacyjna	z 6 przegródkami Szer. 1575 x wys. 900 x gł. 78. mm	1876.00
1	241135	Tablica organizacyjna	z 10 przegródkami Szer. 1575 x wys. 1285 x gł. 78. mm	2252.00
	241145	Tablica organizacyjna	z 15 przegródkami Szer. 1575 x wys. 1765 x gł. 78. mm	2816.00
2	241155	Tablica organizacyjna	z 10 przegródkami Szer. 870 x wys. 1285 x gł. 78. mm	2017.00

mała

Nr. kat.	Opis	Wersja	Rozmiary	Cena PLN
3	241175	Tablica organizacyjna	z 10 przegródkami Szer. 308 x wys. 1304 x gł. 78. mm	560.00
4	241105	Tablica organizacyjna	z 10 przegródkami Szer. 550 x wys. 1285 x gł. 78. mm	936.00
	241115	Tablica organizacyjna	z 15 przegródkami Szer. 550 x wys. 1765 x gł. 78. mm	1105.00

3**4****Koszulki na dokumenty Edge**

Koszulki na dokumenty wykonane na zamówienie z bardzo solidnej folii w nowym kształcie do przechowywania wszystkich ważnych dokumentów. Solidna, odporna na zabrudzenia konstrukcja dostępna w wielu kolorach. Z tyłu posiada wzmocnioną kieszeń na klucze. Koszulki można zawiesić na sznurku. Pakiet zawiera 10.

Nr. kat.	Opis	Kolor	Cena za	Cena/zestaw PLN
242005	Koszulki na dokumenty Edge	niebieski	10 sztuk	212.00
242015	Koszulki na dokumenty Edge	czerwony	10 sztuk	212.00
242025	Koszulki na dokumenty Edge	zielony	10 sztuk	212.00
242035	Koszulki na dokumenty Edge	szary	10 sztuk	212.00
242045	Koszulki na dokumenty Edge	żółty	10 sztuk	212.00
242055	Koszulki na dokumenty Edge	czarny	10 sztuk	212.00

**Koszulka na dokumenty Jumbo**

Koszulka na dokumenty Jumbo wykonane z bardzo solidnej przezroczystej folii z bardzo dużymi kieszeniami i dużą kieszenią z bocznym zamknięciem do przechowywania obszernej dokumentacji. Solidna, odporna na zabrudzenia konstrukcja dostępna w wielu kolorach. Z tyłu jest wzmocniona kieszeń na klucze. Koszulki można zawiesić na sznurku. Opakowanie zawiera 10 sztuk.

Nr. kat.	Opis	Kolor	Cena za	Cena/zestaw PLN	Cena PLN
242105	Koszulka na dokumenty Jumbo	niebieski	10 sztuk	268.00	
242115	Koszulka na dokumenty Jumbo	czerwony	10 sztuk	268.00	
242125	Koszulka na dokumenty Jumbo	zielony	10 sztuk	268.00	
242135	Koszulka na dokumenty Jumbo	szary	10 sztuk	268.00	
242145	Koszulka na dokumenty Jumbo	żółty	10 sztuk	268.00	
242155	Koszulka na dokumenty Jumbo	fioletowy	10 sztuk	268.00	
242165	Koszulka na dokumenty Jumbo	czarny	10 sztuk	268.00	
5	241605	Karabińczyk			3.00

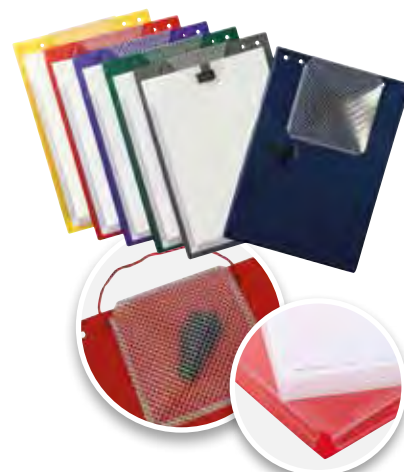
**Zamów również****5**



Organizer ścienny Big

Organizer ścienny Big jest bardzo wytrzymały i wykonany z tworzywa ABS. Solidna podstawa ułatwia zamocowanie dowolnej liczby przegródek. Przegródki są dostępne osobno w pięciu kolorach i można je łatwo zamontować na urządzeniu podstawowym Big za pomocą systemu wtykowego. Przegródki są idealne do przechowywania kieszeni na zamówienia formatu A4. Przy wysokości napełnienia 34 mm planowanie pracy można przeprowadzić w przejrzysty sposób. Klipsy do opisu (dostępne w dwóch rozmiarach) pomagają w oznaczaniu

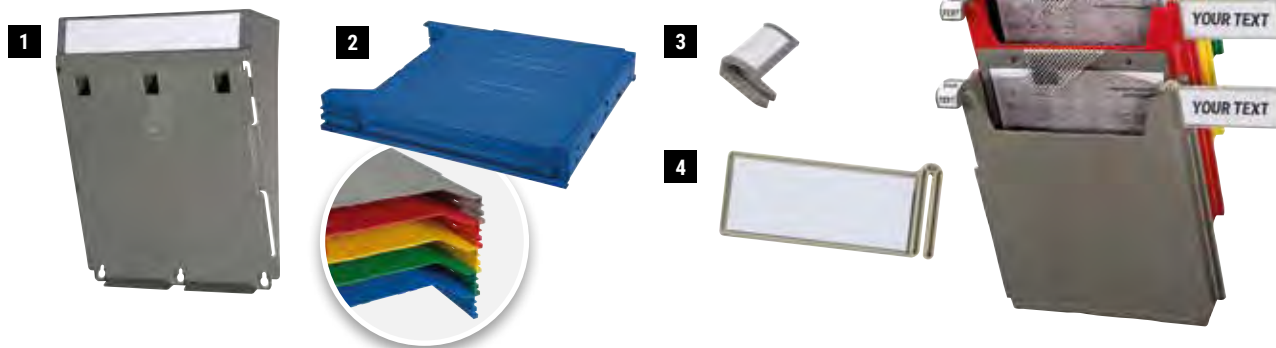

Nr. kat.	Opis	Kolor	Cena PLN
1	242505 Moduł podstawowy Big	jasny szary	132.00
2	242515 Taca do organizera ściennego Big	niebieski	66.00
	242525 Dodatkowy moduł do organizera ściennego Big	czerwony	66.00
	242535 Dodatkowy moduł do zestawu podstawowego Big	zielony	66.00
	242545 Dodatkowy moduł do organizera ściennego Big	żółty	66.00
	242555 Dodatkowy moduł do organizera ściennego Big	jasny szary	66.00
3	242565 Mały klips do etykietowania, organizera ściennego Big	jasny szary	10.00
4	242575 Duży klips do organizera ściennego Big	jasny szary	24.00

Etykieta na koła/opony z rzepem

Zapięcie na rzep ułatwia i przyspiesza mocowanie do opony. Włożona etykieta jest chroniona przed wilgocią. Przód i tył etykiety są wstępnie zadrukowane. Na tylnej stronie są łatwo rozpoznawalne piktogramy do sprawdzania, a na przedniej stronie pola tekstowe (niemiecki + angielski).



Nr. kat.	Opis	Długość	Cena za	Cena PLN
241545	Etykiety do kół/opon z taśmą na rzep	80 cm	100 sztuk	343.00
241555	Etykiety do kół/opon z taśmą na rzep	110 cm	100 sztuk	357.00
241525	Etykiety na koła/opony, zawieszki		100 sztuk	17.00

Naklejki na koła

Etykiety samoprzylepne ze specjalnym klejem, który gwarantuje bardzo dobrą przyczepność. Warstwa aluminium na spodniej stronie etykiety zapobiega zaplaminieniu przedniej strony etykiety. Etykiety można łatwo opisać długopisem. Napisy dostępne tylko w języku niemieckim.



Nr. kat.	Opis	Rozmiary	Cena za	Cena PLN
241535	Naklejki na koła	Szer. 85 x Wys. 95 mm	100 szt.	170.00

Szafka na kluczyki

Skrzynka depozytowa na kluczyki pozwala bezpiecznie i łatwo zdeponować kluczyki. Skrzynka wykonana jest ze stali o grubości 8 mm i ma wzmocniony wewnętrzny pancerz. Posiadamy w ofercie dwa modele. Jeden do montażu na ścianie i jeden na konsoli przykręcanej do betonowej podłogi. Inne wersje dostępne na zamówienie.

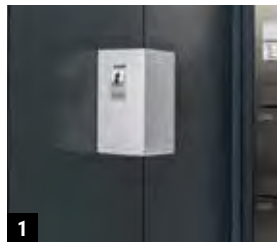

Nr. kat.	Opis	Rozmiary	Montaż	Cena PLN
1	241815 Sejf na klucze	W 335x S 215x G 175 mm	Montaż do ściany	3756.00
2	241825 Sejf na klucze	W 335x S 215x G 175 mm	Montaż do podłogi	3756.00
3	241835 Skrzynka depozytowa na kluczyki	W 600x S 215x G 175 mm	Do podłóg betonowych	1406.00

Zawieszki do kluczy

Zawieszki są wykonane z materiałów przyjaznych dla środowiska. Można na nich pisać i dlatego łatwo je przypisać do pojazdów i innych rzeczy. Dostępne w różnych kolorach.

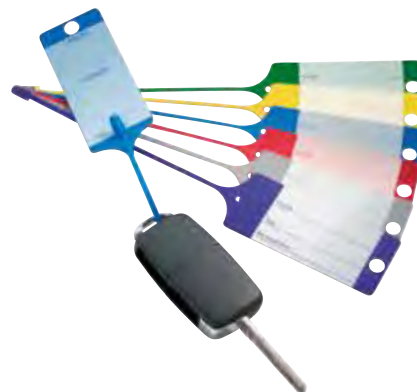

Zawieszka na klucze z miejscem na opis

Nr. kat.	Opis	Wersja	Kolor	Cena za	Cena PLN
241365	Zawieszka do kluczy	miejsce na opis	niebieski	100 szt.	61.00
241375	Zawieszka do kluczy	miejsce na opis	jasnoszary	100 szt.	61.00
241385	Zawieszka do kluczy	miejsce na opis	fioletowy	100 szt.	61.00
241395	Zawieszka do kluczy	miejsce na opis	czerwony	100 szt.	61.00
241405	Zawieszka do kluczy	miejsce na opis	żółty	100 szt.	61.00
241415	Zawieszka do kluczy	miejsce na opis	zielony	100 szt.	61.00

Zawieszki na klucze -paski



Nr. kat.	Opis	Wersja	Kolor	Cena za	Cena PLN
241305	Zawieszka do kluczy	pasek	niebieski	100 szt., na rolce	137.00
241315	Zawieszka do kluczy	pasek	zielony	100 szt., na rolce	137.00
241325	Zawieszka do kluczy	pasek	czerwony	100 szt., na rolce	137.00
241335	Zawieszka do kluczy	pasek	pomarańczowy	100 szt., na rolce	137.00
241345	Zawieszka do kluczy	pasek	żółty	100 szt., na rolce	137.00
241355	Zawieszka do kluczy	pasek	biały	100 szt., na rolce	137.00



Zawieszka do kluczyków Profi 1

Zawieszki do kluczyków wykonane z twardego plastiku, które można łatwo opisać. Idealny do znakowania pojazdów lub przedmiotów. Dostępny w siedmiu różnych kolorach z metalowym pierścieniem i dwoma specjalnymi wodoodpornymi stronami.



Używaj do skrzynki z kluczykami



Wstępnie oznakowane w języku niemieckim i angielskim



Nr. kat.	Opis	Wersja	Kolor	Cena za	Cena PLN
242205	Zawieszka do kluczyków Profi 1	etykieta	biały	200 szt.	174.00
242215	Zawieszka do kluczyków Profi 1	etykieta	pomarańczowy	200 szt.	174.00
242225	Zawieszka do kluczyków Profi 1	etykieta	niebieski	200 szt.	174.00
242235	Zawieszka do kluczyków Profi 1	etykieta	żółty	200 szt.	174.00
242245	Zawieszka do kluczyków Profi 1	etykieta	czerwony	200 szt.	174.00
242255	Zawieszka do kluczyków Profi 1	etykieta	zielony	200 szt.	174.00
242265	Zawieszka do kluczyków Profi 1	etykieta	szary	200 szt.	174.00

Zawieszka do kluczyków Multi

Plastikowe zawieszki z pierścieniem, który można łatwo otworzyć, a wewnętrzną etykietę opisać długopisem. Dostępny w sześciu różnych kolorach z metalowym breloczkiem i jedną etykietą

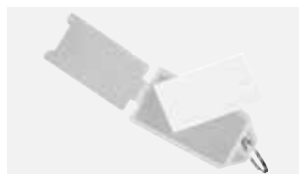

Nr. kat.	Opis	Wersja	Kolor	Cena za	Cena PLN
242305	Zawieszka do kluczyków Multi	etykieta	przezroczysty	100 szt.	167.00
242315	Zawieszka do kluczyków Multi	etykieta	niebieski	100 szt.	167.00
242325	Zawieszka do kluczyków Multi	etykieta	czerwony	100 szt.	167.00
242335	Zawieszka do kluczyków Multi	etykieta	żółty	100 szt.	167.00
242345	Zawieszka do kluczyków Multi	etykieta	zielony	100 szt.	167.00
242355	Zawieszka do kluczyków Multi	etykieta	pomarańczowy	100 szt.	167.00
242365	Zapasowe etykiety do zawieszek Multi			500 szt.	71.00

Przysawki do (tymczasowych) tablic rejestracyjnych

Uchwyt do mocowania tymczasowych tablic rejestracyjnych, mocowany z pomocą przysawki.

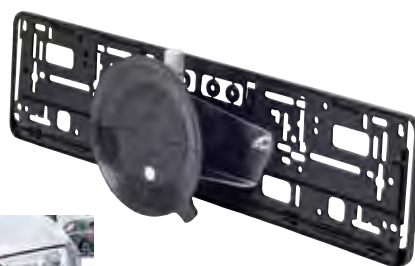

Nr. kat.	Opis	Cena/zestaw PLN
600815	Przysawki do (tymczasowych) tablic rejestracyjnych	301.00

Uniwersalne pokrowce do ciężarówek

Odpowiednie do DAF, ERF, Iveco, MAN, Mercedes, Renault, Scania, Volvo. Pokrowce mają otwory na podłokietniki i pasują do pasami bezpieczeństwa lub bez pasów.



Mały plastikowy drążek umożliwia założenie pokrowca na fotelach, do których nie ma dostępu z tyłu.



W fotelach bez zagłówek, wykorzystaj pokrowiec na zagłówek jako torbę do przechowywania.



otwory na podłokietniki.



pasuje na fotel z pasami lub bez pasów bezpieczeństwa.

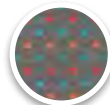

1 kolor szary



2 kolor niebieski



3 kolor czarny

Szczegóły robią różnicę



Nr. kat.	Opis	Kolor	Cena PLN
1	215115 Uniwersalny pokrowiec do ciężarówek	szary	181.00
2	215125 Uniwersalny pokrowiec do ciężarówek	niebieski	181.00
3	215135 Uniwersalny pokrowiec do ciężarówek	czarny	181.00

Pokrowce do foteli samochodów ciężarowych

Pokrowiec na siedzenia z otworami na pasy bezpieczeństwa, zapięcia na rzep do zagłówek i zwiacza pasa bezpieczeństwa. Kompletny zestaw zawiera: 1 pokrowiec na siedzenie, 1 kanapę i 3 pokrowce na zagłówki (Iveco Daily bez zagłówek). Pasuje do wszystkich typów pojazdów bez poduszek powietrznych w fotelach



rzep na zagłówek



otwór na pas bezpieczeństwa



rzep na przewijacz pasa

Tylko do pojazdów z podwójnym siedzeniem i rozkładanym stolikiem

Nr. kat.	Opis	Rodzaj pojazdu	Rok produkcji	Kolor	Cena PLN
● 215405	Pokrowce do samochodów dostawczych	Citroën Jumper Fiat Ducato Peugeot Boxer	od 2002	szary	348.00
● 215415	Pokrowce do samochodów dostawczych	Citroën Jumper Fiat Ducato Peugeot Boxer	od 2002	niebieski	348.00
● 215425	Pokrowce do samochodów dostawczych	Citroën Jumper Fiat Ducato Peugeot Boxer	od 2002	czarny	348.00
● 215435	Pokrowce do samochodów dostawczych	Ford Transit	od 2014	szary	372.00
● 215445	Pokrowce do samochodów dostawczych	Ford Transit	od 2014	niebieski	372.00
● 215455	Pokrowce do samochodów dostawczych	Ford Transit	od 2014	czarny	372.00
215465	Pokrowce do samochodów dostawczych	Iveco Daily	od 2014	szary	348.00
215475	Pokrowce do samochodów dostawczych	Iveco Daily	od 2014	niebieski	348.00
215485	Pokrowce do samochodów dostawczych	Iveco Daily	od 2014	czarny	348.00
215495	Pokrowce do samochodów dostawczych	VW Transporter T6	od 2015	szary	348.00
215505	Pokrowce do samochodów dostawczych	VW Transporter T6	od 2015	niebieski	348.00
215515	Pokrowce do samochodów dostawczych	VW Transporter T6	od 2015	czarny	348.00
215525	Pokrowce do samochodów dostawczych	Mercedes Sprinter VW Crafter	od 2006	szary	348.00
215535	Pokrowce do samochodów dostawczych	Mercedes Sprinter VW Crafter	od 2006	niebieski	348.00
215545	Pokrowce do samochodów dostawczych	Mercedes Sprinter VW Crafter	od 2006	czarny	348.00
● 215555	Pokrowce do samochodów dostawczych	MAN TGE VW Crafter	od 2017	szary	395.00
● 215565	Pokrowce do samochodów dostawczych	MAN TGE VW Crafter	od 2017	niebieski	395.00
● 215575	Pokrowce do samochodów dostawczych	MAN TGE VW Crafter	od 2017	czarny	395.00



Wszystkie podane ceny są cenami Netto.



Zestaw ochrony

Zestaw ochronny, który zapobiega zabrudzeniu wnętrza pojazdu.

Składa się z:

- 1 pokrowiec na fotel
- 1 mata pod stopy
- 1 osłona na kierownicę
- 1 osłona na gałkę dźwigni biegów
- 1 osłona na hamulec ręczny



Nr. kat.	Opis	Ilość	Cena PLN
1	901505 Zestaw Clean	100 zestawów	362.00
2	901605 Uchwyt ścienny na zestawy ochronne		94.00

Samoprzylepna folia ochronna

Do zabezpieczania rozbitych szyb i uszkodzonych drzwi po wypadku. Chroni wnętrze pojazdu przed deszczem, brudem oraz inne pojazdy w ruchu ulicznym przed niestabilnymi częściami uszkodzonego pojazdu. Po usunięciu, nie pozostawia żadnych śladów na szybach, metalu lub tworzywach syntetycznych.



Sprawdzona
jakość

Nr. kat.	Opis	Szerokość	Długość	Cena PLN
980025	Samoprzylepna folia ochronna (rolka)	0,6 m	10 m	80.00
980015	Samoprzylepna folia ochronna (rolka)	0,6 m	100 m	423.00
980005	Samoprzylepna folia ochronna (rolka)	0,8 m	100 m	597.00

Siatki zabezpieczające

Rozciągliwe siatki zabezpieczające do przykrycia i zabezpieczenia ładunków każdego rodzaju, wykonane z odpornego na promieniowanie UV materiału ze wzmocnioną krawędzią. Oczka w odstępach 0,50 m.



Nr. kat.	Opis	Kolor	Rozmiary	Obciążenie	Cena PLN
511507	Siatki zabezpieczające	zielony	3,5 x 5 m	200 g/m ²	376.00
511607	Siatki zabezpieczające	zielony	3,5 x 6 m	200 g/m ²	452.00
511707	Siatki zabezpieczające	zielony	3,5 x 7 m	200 g/m ²	522.00
511807	Siatki zabezpieczające	zielony	3,5 x 8 m	200 g/m ²	593.00

Siatka zabezpieczająca

Siatki z polipropylenu o wysokiej wytrzymałości do transportu różnych ładunków, otwartych lub załadowanych kontenerów. Wielkość oczek ok. 45 mm.



Nr. kat.	Opis	Kolor	Rozmiary	Grubość materiału	Cena PLN
511007	Siatki zabezpieczające	zielony	3 x 5 m	3,0 mm	254.00
511107	Siatki zabezpieczające	zielony	3 x 6 m	3,0 mm	301.00
511207	Siatki zabezpieczające	zielony	3 x 7 m	3,0 mm	325.00
511307	Siatki zabezpieczające	zielony	3 x 8 m	3,0 mm	362.00



Chusteczki ProLux

Chusteczki czyszczące PROLUX w praktycznym dozowniku 75 szt. Odporne i wytrzymałe wykonane w 100 % z polipropylenu, są zawsze gotowe do użycia. Do łagodnego czyszczenia rąk, narzędzi i maszyn. Skuteczne przy usuwaniu oleju, wosku, smoły, węgla, grafitu, plam itp. Zawiera substancje czyszczące przyjazne dla skóry o przyjemnym, świeżym zapachu.

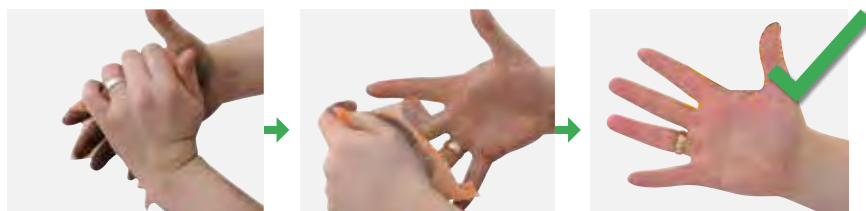

Nr. kat.	Opis	Pojemnik	Zawartość	Cena PLN
433375	Chusteczki ProLux	Pudełko zbiorcze	75 sztuk	76.00

Uchwyt ścienny do Chusteczek ProLux

Praktyczny i stabilny uchwyt ścienny do chusteczek czyszczących "ProLux Wipes". Lakierowane czarną farbą proszkową. Wymiary 125 x 125 x 240 mm.

Nr. kat.	Opis	Kolor	Cena PLN
433365	Uchwyt ścienny do Chusteczek ProLux	czarny	188.00



Zestaw do czyszczenia sprężonym powietrzem

Utrzymasz kabinę w czystości dzięki zestawowi do czyszczenia pod ciśnieniem. Zestaw składa się z pistoletu, 5 m spiralnego przewodu, adaptera, przewodu powietrza z trójnikiem i szybkozłączką. Łatwy montaż do zasilania powietrza z fotela kierowcy.

Nr. kat.	Opis	Cena PLN
433203	Zestaw do czyszczenia sprężonym powietrzem	118.00



Uniwersalne pokrowce

Pokrowce chronią zarówno fotele ciężarówek jak i samochodów osobowych. Można je prać chemicznie, posiadają warstwę antypoślizgową. Do wielokrotnego użytku.

Nr. kat.	Opis	Aplikacja	Kolor	Cena PLN
215315	Uniwersalny pokrowiec	Nie nadaje się do jasnych tapicerek skórzanych	czarny	94.00



Ochroniacz karoserii

Unikniesz niepotrzebnych zarysowań. Uniwersalny ochroniacz karoserii jest przeznaczony do użytku w warsztatach i serwisach.

Nr. kat.	Opis	Wymiary	Cena PLN
901705	Magnetyczny ochroniacz karoserii	110 x 63 cm	94.00



Wszystkie podane ceny są cenami Netto.



Plastikowy kanister na paliwo

Plastikowy kanister na paliwo, 5, 10 i 20 L, posiada certyfikat TÜV i GS. Odpowiedni do wszystkich paliw. Z lejkiem.

Nr. kat.	Rozmiary	Pojemność	Cena PLN
1	S 178 x W 435 x G 365 mm	20 l	80.00
2	S 170 x W 324 x G 335 mm	10 l	47.00
3	S 147 x W 247 x G 265 mm	5 l	38.00
Nr. kat.	Opis	Rozmiary	Cena PLN
4	Lejek do kanistra, elastyczny	L 270 x Ø 25 mm	24.00



Metalowy kanister na paliwo

Klasyczny, wojskowy kanister z 3 uchwytami. Kolor khaki. Posiada certyfikat TÜV i GS. Odpowiedni do wszystkich paliw.

Nr. kat.	Rozmiary	Pojemność	Cena PLN
5	S 165 x W 470 x G 345 mm	20 l	155.00
6	S 165 x W 276 x G 345 mm	10 l	188.00
7	S 110 x W 400 x G 275 mm	10 l	141.00
8	S 110 x W 275 x G 245 mm	5 l	130.00
Nr. kat.	Opis	Cena PLN	
9	Lejek do kanistra, elastyczny	40.00	
420835	Uszczelka wlewu kanistra	9.00	



Szafka na kanister

Przetestowana i wypróbowana szafka jest bezpiecznym i praktycznym rozwiązaniem do transportu paliw potrzebnych na drodze. Uchylnie drzwi ułatwiają wyjmowanie kanistrów. Mocny zamek zabezpieczający, stal nierdzewna chroni przed działaniem paliw. Niepospolity wygląd i wyjątkowa trwałość.

Nr. kat.	Opis	Rozmiary	Cena PLN	
420195	Szafka na kanister ze stali nierdzewnej	S 500 x W 520 x G 330 mm	2346.00	
Nr. kat.	Opis	Wysokość	Głębokość	Cena PLN
10	Uniwersalny zestaw wsporników podpodłogowych, 2 sztuki, cynkowane ogniwo	545 mm	485 mm	419.00
10	Uniwersalny zestaw wsporników podpodłogowych, 2 sztuki, cynkowane ogniwo	600 mm	700 mm	536.00

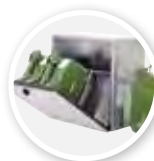

Mieści 3, 10-litrowe metalowe kanistry na paliwo



Przegroda na kanister, modułowa

Podstawowa przegroda na 20 L kanister. Możliwość powiększenia do 3 części, dzięki modułowej budowie. Z prętem zabezpieczającym dla stabilnego przechowywania kanistrów. Ocynkowana.

Nr. kat.	Opis	Rozmiary	Cena PLN
11	Uchwyt na 20 L kanister	S 175 x W 398 x G 358 mm	423.00
12	Dodatkowa przegroda na 20 L kanister	S 175 x W 398 x G 358 mm	188.00



Przegroda z dodatkową na drugi kanister

Kanister na wodę

Biały, odporny na promieniowanie UV, plastikowy kanister do transportu wody. Duży otwór umożliwia łatwe czyszczenie, a dodatkowy mały otwór łatwe opróżnianie kanistra. Dla ułatwienia, dolną zatyczkę można zastąpić kranem. (420435).

Nr. kat.	Opis	Rozmiary	Pojemność	Cena PLN
13	Kanister na wodę	S 132 x W 435 x G 277 mm	11 l	174.00
14	Kran			50.00



**Leżanka monterska**

Profesjonalna leżanka monterska. Ergonomiczny kształt i wyściełany zagłówek zapewniają wygodną pracę.

Leżanka posiada 6 odpornych na olej 3-calowych dużych, gumowanych kół z łożyskami kulkowymi które umożliwiają łatwy ruch we wszystkich kierunkach. Dwie boczne kieszenie służą do przechowywania narzędzi lub małych części.



Nr. kat.	Opis	Rozmiary	Dopuszczalne obciążenie	Waga	Cena PLN
315775	Leżanka monterska	D 990 x S 470 x W 110 mm	do 130 kg	6 kg	372.00

Profesjonalna leżanka monterska

Stabilna konstrukcja, do leżenia lub siedzenia, z siedmioma wysokością jakości obrotowymi kółkami. Tapicerowana, regulowany zagłówek.



Nr. kat.	Opis	Rozmiary	Waga	Cena PLN
315725	Profesjonalna leżanka monterska	D 1200 x S 440 mm	14 kg	367.00

Taboret monterski ECO

Pneumatyczny, obrotowy taboret monterski, regulowana wysokość od 380 do 510 mm, nośność 150 kg. Wyposażony w dwie tace na narzędzia i miękkie siedzisko. Obraca się o 360°



Nr. kat.	Opis	Max. wysokość	Min. wysokość	Dopuszczalne obciążenie	Waga	Cena PLN
315605	Taboret monterski ECO	510 mm	380 mm	150 kg	7 kg	395.00



Mata składana z modułami LED

Do klęczenia lub leżenia, do pracy lub odpoczynku. Łatwa w przechowywaniu, prosta i wytrzymała. Wyposażona w 21 modułów LED dla lepszej widoczności podczas pracy. Bez baterii.

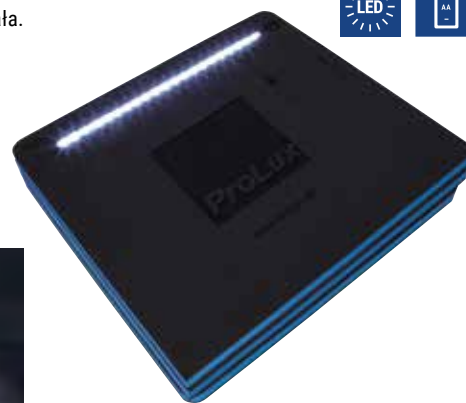

Nr. kat.	Opis	Ilość	Rozmiary	Cena PLN
315053	Mata składana z modułami LED		D 1210 x S 455 x W 30 mm	278.00
320039	Baterie paluszki, 1,5 volt	1 sztuka		3.00

Mata robocza ProLux

Magic Creeper jest połączeniem naszej sprawdzonej maty składanej i leżanki. Ze względu na unikalną strukturę zastosowanych materiałów można bez przeszkód wsuwać się pod pojazd. Wykonana z mocnych i odpornych na ścieranie materiałów, można ją prac w palce (40 °C).



Nr. kat.	Opis	Rozmiary	Cena PLN
315803	Mata robocza ProLux	D 1500 x S 715 x W 10 mm	372.00

Mata składana

Do klęczenia lub leżenia, do pracy lub odpoczynku. Łatwa w przechowywaniu, prosta i wytrzymała.



Nr. kat.	Opis	Rozmiary	Cena PLN
315005	Mata składana	D 1800 x S 550 x W 10 mm	66.00

**Pojemniki na odpady i uchwyty**

Niezastąpiony przy usuwaniu odpadów po wypadku. Pojemnik można bezpiecznie przechowywać. Z różnymi sposobami mocowania.

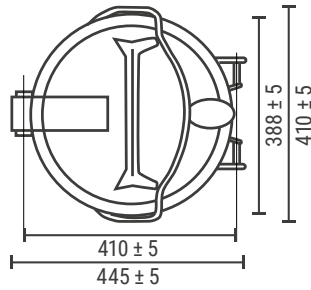
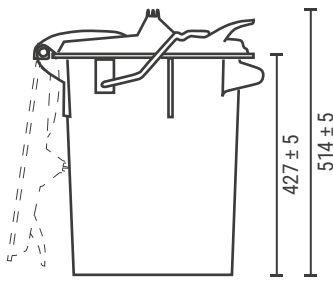

Nr. kat.	Opis	Pojemność	Cena PLN
400044	Pojemnik na odpady z prętem zabezpieczającym	35 l	186.00

Uchwyty do pojemników na odpady

Typ A, do montażu do podłogi.

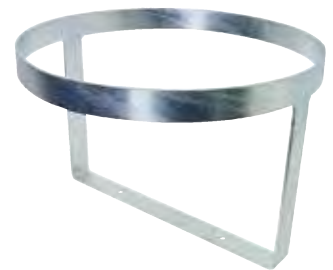

Nr. kat.	Opis	Sposób mocowania	Materiał	Typ	Cena PLN
400054	Uchwyty do pojemników na odpady	montaż do podłogi	Stal cynkowana	A	202.00

Uchwyty do pojemników na odpady

Typ B, do montażu z boku.



Nr. kat.	Opis	Sposób mocowania	Materiał	Typ	Cena PLN
400064	Uchwyty do pojemników na odpady	montaż z boku	Stal cynkowana	B	197.00

Uchwyty do pojemników na odpady

Typ C, do montażu od góry.



Nr. kat.	Opis	Sposób mocowania	Materiał	Typ	Cena PLN
400074	Uchwyty do pojemników na odpady	montaż od góry	Stal cynkowana	C	221.00



Podwójny uchwyt do pojemnika na odpady

Utrzymuje 2 pojemniki na odpady o pojemności 35 l, które można wygodnie wysunąć. Stabilny, ocynkowana ognioowo stal.



Uchwyty do pojemników na odpady

Nr. kat.	Opis	Sposób mocowania	Materiał	Cena PLN
400092	Podwójny uchwyt do pojemnika na odpady	montaż do podwozia, uchylny	Stal cynkowana	1594.00
417002	Kosz obrotowy lewy		Stal cynkowana	705.00
417032	Uchwyt na koszyk		Stal cynkowana	485.00
417052	Kosz obrotowy prawy		Stal cynkowana	705.00

Uchwyty do pojemników na odpady

Ruchome uchwyty do pojemników na odpady, do montażu do podwozia, co pozwala zaoszczędzić miejsca. Nowa, wzmocniona konstrukcja z regulowaną blokadą, obraca się w prawo lub lewo. Typ D.



Nr. kat.	Opis	Sposób mocowania	Materiał	Typ	Cena PLN
400084	Uchwyty do pojemników na odpady	montaż do podwozia, uchylny	Stal cynkowana	D	781.00

Uchwyt na pojemnik

Sposób mocowania pojemników 35 l pozwalający zaoszczędzić miejsce. Bardzo prosta obsługa i wytrzymała konstrukcja. W porównaniu z obrotowymi uchwytami, ten zamykany, wysuwany model zajmuje dużo mniej miejsca.



Nr. kat.	Opis	Sposób mocowania	Materiał	Cena PLN
400023	Uchwyt na pojemnik	montaż do podwozia, wysuwany	Aluminium	654.00

Szczotka drogowa

Kompaktowa wytrzymała szczotka drogowa z metalowym uchwytem teleskopowym, regulacja do 80 cm! Kolor zielony



Nr. kat.	Opis	Szerokość	Rozmiary	Cena PLN
410354	Szczotka drogowa z uchwytem teleskopowym	400 mm	800/1500 mm	102.00

Szczotka warsztatowa

Szczotka warsztatowa o szerokości 600 mm. Do równych powierzchni i drobnych śmieci. Kij o długości 1400 mm, proszę zamawiać oddzielnie.



Nr. kat.	Opis	Szerokość	Rozmiary	Cena PLN
1	Szczotka warsztatowa	600 mm		66.00
2	Drewniany kij do szczotki drogowej 400 mm/warsztatowej 600 mm		Ø 24 x 1400 mm	28.00

Szczotki drogowe

Szczotka drogowa z metalową oprawą, o szerokości 400 mm, 600 mm i 800 mm. Kij o długości 1400 mm, proszę zamawiać oddzielnie.



Nr. kat.	Opis	Szerokość	Rozmiary	Cena PLN
3	Szczotki drogowe z solidną metalową oprawą na kij	400 mm		38.00
4	Szczotki drogowe z solidną metalową oprawą na kij	600 mm		55.00
5	Szczotki drogowe z solidną metalową oprawą na kij	800 mm		71.00
6	Drewniany kij do szczotki drogowej 400 mm/warsztatowej 600 mm		Ø 24 x 1400 mm	28.00
6	Drewniany kij do szczotki drogowej 600/800 mm		Ø 28 x 1400 mm	28.00

Łopaty

Solidna stalowa łopata wykonana z lekkiego stopu ze stalowymi krawędziami. Style do łopat zamawiane oddzielnie.

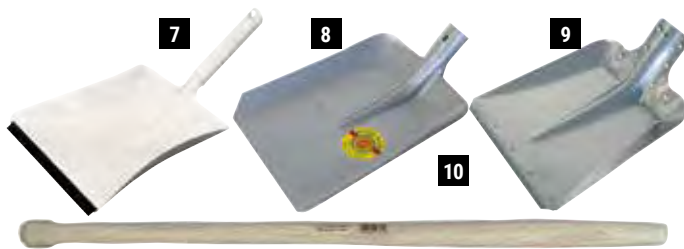

Nr. kat.	Opis	Rozmiary	Materiał	Cena PLN
7	Łopata	240 x 230 mm	Stal malowana proszkowo	36.00
8	Łopata z krawędzią	340 x 270 mm	Malowana proszkowa stal	108.00
9	Łopata z krawędzią	340 x 325 mm	Aluminium	94.00
10	Drewniany styl do łopaty	Ø 38 x 950 mm		36.00

Szczotka drogowa - komplet

Komplet- szczotka o szerokości 600 mm i pasujący do niej kij.

Łopata i trzonek

Komplet- aluminiowa łopata 340 x 325 mm i pasujący trzonek.

Nr. kat.	Opis	Cena/zestaw PLN
11	Szczotka drogowa - komplet	66.00
12	Łopata i trzonek	122.00



Wszystkie podane ceny są cenami Netto.



Uchwyt na szczotkę i łopatę gumowy/ze stali nierdzewnej

Uchwyt ze stali nierdzewnej do łopaty i miotły. Uchwyt jest wciskany bezpiecznie i cicho dzięki odpornym specjalnym gumom. W uchwycie można trzymać uchwyty o średnicy 20 - 40 mm. Rękojeść mocowana jest za pomocą gumowego napinacza i zabezpieczona przed zgubieniem.

★ NOWY

Nowy design

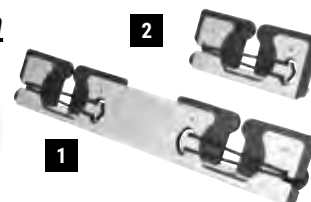

Nr. kat.	Opis	Szerokość	Wysokość	Głębokość	Cena/para PLN
410312	★ Nierdzewny uchwyt na szczotkę i łopatę (para)	354 mm	59 mm	29 mm	186.00
410322	★ Nierdzewny uchwyt na szczotkę i łopatę. (para)	144 mm	59 mm	29 mm	118.00

Uchwyty na szczotkę i łopatę

Do przechowywania miotły, łopaty itp. w pojeździe i w warsztacie.



Nr. kat.	Opis	Materiał	Ø	Cena PLN	Cena/para PLN
1	410504 Uchwyt z rury ocynkowanej, mały	Stal cynkowana	30 mm	50.00	
2	410604 Uchwyt z rury ocynkowanej, duży	Stal cynkowana	40 mm	55.00	
3	410304 Sprężynowy uchwyt na kij z podwójną rolką (1 para)	Stal cynkowana	30 mm		22.00
4	410314 Sprężynowy uchwyt na kij z podwójną rolką (1 para)	Stal cynkowana	40 mm		24.00
5	410404 Uchwyt z 70 mm gumowym paskiem (para)	Stal cynkowana			56.00
	410394 Uchwyt z 90 mm gumowym paskiem (para)	Stal cynkowana			78.00
	410444 Uchwyt z 70 mm gumowym paskiem (para)	Stal nierdzewna			122.00
6	410434 Uchwyt z 90 mm gumowym paskiem (para)	Stal nierdzewna			122.00
	410414 Zapasowy gumowy pasek (70 mm)			9.00	
	410424 Zapasowy gumowy pasek (90 mm)			14.00	

Uchwyty na szczotkę i łopatę

Uchwyt gumowy odporny na promieniowanie UV, absolutnie odporny na korozję sól. Odporność cieplna do 80 ° C



Nr. kat.	Opis	Materiał	Ø max.	Ø Min.	Cena/para PLN	Cena PLN
7	410554 Gumowy uchwyt	Guma	30 mm	20 mm	94.00	
	410584 Gumowy uchwyt	Guma	42 mm	32 mm	113.00	
	410544 Gumowy uchwyt	Guma	58 mm	40 mm		61.00
8	410594 Gumowy uchwyt	Guma	85 mm	60 mm		66.00

Kuweta na olej

Kuweta na olej z uchwytem i lejkiem, wykonana z odpornego na uderzenia tworzywa HDPE odporna na oleje, paliwa, chłodziwa i większość rozpuszczalników. Ze względu na niewielką wysokość doskonale pasuje w większości pojazdów. Idealna również do transportu uszkodzonych pojazdów z wyciekami płynów.



Nr. kat.	Opis	D Ø	Wysokość	Pojemność	Cena PLN
420775	Kuweta na olej	400 mm	120 mm	8 l	136.00
420785	Kuweta na olej	570 mm	120 mm	15 l	231.00

Skrzynki narzędziowe z PE

Skrzynki narzędziowe wykonane z trwałego tworzywa sztucznego, zabezpieczone przed odkształcaniem, odporne na kwasy, oleje, rozpuszczalniki, promieniowanie UV i mróz. Zamek obrotowy, innowacyjna wodoszczelna pokrywa. Żebrowana, odporna na uderzenia część zewnętrzna, z wodoszczelnym dnem, które można wykorzystać jako półkę.



Uchwyty do szafek patrz str. 121



Nr. kat.	Materiał	Szerokość	Wysokość	Głębokość	Zamki	Cena PLN
1	plastik PE	400 mm	350 mm	400 mm	1	560.00
2	plastik PE	500 mm	350 mm	400 mm	1	583.00
3	plastik PE	600 mm	450 mm	470 mm	2	696.00
461061	plastik PE	600 mm	450 mm	650 mm	2	917.00
4	plastik PE	600 mm	550 mm	650 mm	2	837.00
461081	plastik PE	700 mm	450 mm	470 mm	2	870.00
5	plastik PE	700 mm	450 mm	650 mm	2	926.00
6	plastik PE	750 mm	360 mm	350 mm	2	832.00
7	plastik PE	800 mm	450 mm	470 mm	2	865.00
461161	plastik PE	1000 mm	500 mm	470 mm	2	1016.00
461181	plastik PE	1000 mm	500 mm	650 mm	2	1288.00



Nr. kat.	Opis	Wysokość	Cena/zestaw PLN
8	Zestaw 4 uchwyty do skrzynek z PE (polietylen)	400 mm	141.00
461221	Zestaw 4 uchwyty do skrzynek z PE (polietylen)	500 mm	155.00
461241	Zestaw 4 uchwyty do skrzynek z PE (polietylen)	550 mm	160.00



Nr. kat.	Opis	Wysokość	Głębokość	Cena PLN
9	Uniwersalny zestaw wsporników podpodłogowych, 2 sztuki, cynkowane ogniowo	545 mm	485 mm	419.00
9	Uniwersalny zestaw wsporników podpodłogowych, 2 sztuki, cynkowane ogniowo	600 mm	700 mm	536.00

Wszystkie podane ceny są cenami Netto.



Skrzynka narzędziowa Evolution, polietylen

Skrzynki narzędziowe serii Evolution wykonane są z wytrzymałego polipropylenu. Odporne na zachłapania z obrotowymi zamkami, zamykane na klucz. Zatwierdzone jako boczne bariery najazdowe. Drzwi otwierają się w dół.



1



2



3



4



5

Nr. kat.	Opis	Materiał	Szerokość	Wysokość	Głębokość	Zamki	Cena PLN
1	Skrzynka narzędziowa PP Evolution	plastik PP	500 mm	365 mm	300 mm	1	226.00
2	Skrzynka narzędziowa PP Evolution	plastik PP	500 mm	365 mm	400 mm	1	245.00
3	Skrzynka narzędziowa PP Evolution	plastik PP	600 mm	425 mm	460 mm	1	311.00
4	Skrzynka narzędziowa PP Evolution	plastik PP	800 mm	500 mm	460 mm	2	513.00
5	Skrzynka narzędziowa PP Evolution	plastik PP	1000 mm	500 mm	460 mm	2	710.00

Zamów również



6



7

Nr. kat.	Opis	Wersja	Długość	Cena/zestaw PLN
6	Zestaw montażowy do skrzynek narzędziowych Evolution	poziomy	423 mm	230.00
	Zestaw montażowy do skrzynek narzędziowych Evolution	poziomy	514 mm	343.00
7	Zestaw montażowy do skrzynek narzędziowych Evolution	pionowy	245 mm	113.00

**Skrzynka narzędziowa z wytrzymałego tworzywa HDPE**

Wysokiej jakości plastikowe skrzynki narzędziowe HD-PE są lekkie i wytrzymałe. Odporne na zachłapania dzięki osłonom blokującym, które można łatwo otworzyć nawet w mrozie. Skrzynki są odporne na kwasy, oleje, rozpuszczalniki i promieniowanie UV. Zatwierdzenie jako boczna ochrona przeciwnajzdowa. Szafki można zamówić z szufladami,



Zintegrowana rękojeść



Obrotowa nasadka z pokrywą zamka

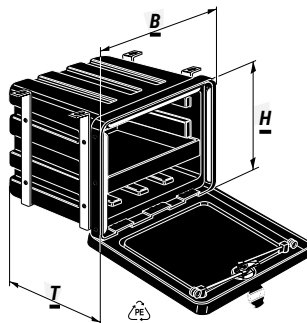

Nr. kat.	Opis	Szerokość	Wysokość	Głębokość	Cena PLN
1 467025	Skrzynka narzędziowa Typ 1	600 mm	460 mm	500 mm	1077.00
466005	Zestaw uchwytów				320.00
467005	Szuflada				137.00



Nr. kat.	Opis	Szerokość	Wysokość	Głębokość	Cena PLN
2 467125	Skrzynka narzędziowa Typ 3	600 mm	460 mm	450 mm	1077.00
466155	Zestaw uchwytów				320.00
467155	Szuflada				165.00



Nr. kat.	Opis	Szerokość	Wysokość	Głębokość	Cena PLN
3 467225	Skrzynka narzędziowa Typ 6	630 mm	545 mm	600 mm	1237.00
466205	Zestaw uchwytów				348.00
467205	Szuflada				184.00

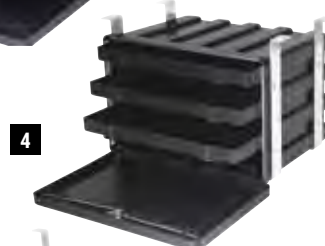

Nr. kat.	Opis	Szerokość	Wysokość	Głębokość	Cena PLN
4 467325	Skrzynka narzędziowa Typ 8	820 mm	540 mm	600 mm	1340.00
466305	Zestaw uchwytów				644.00
467305	Szuflada				198.00

Nr. kat.	Opis	Szerokość	Wysokość	Głębokość	Cena PLN
5 467425	Skrzynka narzędziowa Typ 10	920 mm	510 mm	470 mm	1218.00
466375	Zestaw uchwytów				395.00

Nr. kat.	Opis	Szerokość	Wysokość	Głębokość	Cena PLN
6 467525	Skrzynka narzędziowa Typ 13	650 mm	350 mm	330 mm	856.00
466405	Zestaw uchwytów				282.00
467405	Szuflada				170.00





Nr. kat.	Opis	Szerokość	Wysokość	Głębokość	Cena PLN
1 467625	Skrzynka narzędziowa Typ 15	650 mm	350 mm	440 mm	997.00
466455	Zestaw uchwytów				306.00
467455	Szuflada				188.00

Nr. kat.	Opis	Szerokość	Wysokość	Głębokość	Cena PLN
2 467725	Skrzynka narzędziowa Typ 16	650 mm	400 mm	430 mm	997.00
466505	Zestaw uchwytów				320.00
467455	Szuflada				188.00

Nr. kat.	Opis	Szerokość	Wysokość	Głębokość	Cena PLN
3 467825	Skrzynka narzędziowa Typ 17	1200 mm	630 mm	550 mm	2421.00
466555	Zestaw uchwytów				799.00
467555	Szuflada				170.00

Nr. kat.	Opis	Szerokość	Wysokość	Głębokość	Cena PLN
4 467845	Skrzynka narzędziowa Typ 17	720 mm	310 mm	280 mm	814.00
466575	Zestaw uchwytów				278.00

Nr. kat.	Opis	Szerokość	Wysokość	Głębokość	Cena PLN
5 467865	Skrzynka narzędziowa Typ 17	560 mm	430 mm	360 mm	893.00
466585	Zestaw uchwytów				315.00



Z przegrodami

Skrzynka do przechowywania pod platformę- z pokrywą na zawiasy i zamkiem

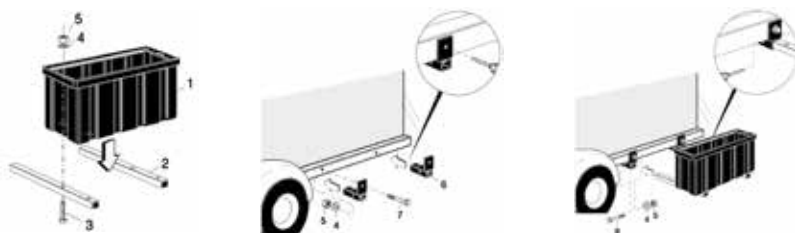

Uniwersalny zestaw uchwytów



Nr. kat.	Opis	Szerokość	Wysokość	Głębokość	Cena PLN
465825	Skrzynka do przechowywania typ 01	645 mm	300 mm	245 mm	555.00
465845	Skrzynka do przechowywania typ 03	510 mm	215 mm	220 mm	555.00
465865	Skrzynka do przechowywania typ 04	645 mm	250 mm	245 mm	555.00
466805	Uniwersalny zestaw uchwytów				372.00

Skrzynia na platformę z HDPE

- Pojemne, stabilne i zamykane na zamek
- Pokrywa otwiera się do 110°, podtrzymywana łańcuszkiem
- Wodoszczelna, odporna na mróz
- Odporna na oleje, kwasy, rozpuszczalniki i promieniowanie UV.



Nr. kat.	Opis	Zamki	Szerokość	Wysokość	Głębokość	Cena PLN
467905	Skrzynia na platformę	2	800 mm	400 mm	400 mm	1523.00
467925	Skrzynia na platformę	2	1000 mm	400 mm	400 mm	1617.00
467965	Skrzynia na platformę	2	1350 mm	400 mm	400 mm	2454.00

Skrzynka narzędziowa ze stali cynkowanej

Szafka narzędziowa wykonana z 1,5 mm galwanizowanej stali i dodatkowo zabezpieczona przed korozją warstwą czarnej farby proszkowej. Drzwi i zamek ze stali nierdzewnej. Otwierana w dół. niedroga i stylowa.



Stalowa pokrywa z siłownikami gazowymi



1

2

Nr. kat.	Pokrywa	Korpus	Szerokość	Wysokość	Głębokość	Otwarcie pokrywy	Siłowniki gazowe	Zamki	Cena PLN
1 427124	Czarna stal	Czarna stal	600 mm	400 mm	500 mm	spód	tak	1	912.00
427134	Czarna stal	Czarna stal	800 mm	500 mm	500 mm	spód	tak	2	1077.00
427204	Czarna stal	Czarna stal	800 mm	600 mm	600 mm	spód	tak	2	1443.00
427144	Czarna stal	Czarna stal	1000 mm	500 mm	500 mm	spód	tak	2	1199.00
427174	Czarna stal	Czarna stal	1000 mm	600 mm	600 mm	spód	tak	2	1547.00
2 427154	Czarna stal	Czarna stal	1200 mm	500 mm	500 mm	spód	tak	2	1415.00
427184	Czarna stal	Czarna stal	1200 mm	600 mm	600 mm	spód	tak	2	1970.00
427164	Czarna stal	Czarna stal	1450 mm	500 mm	500 mm	spód	tak	2	1810.00
427194	Czarna stal	Czarna stal	1450 mm	600 mm	600 mm	spód	tak	2	2534.00

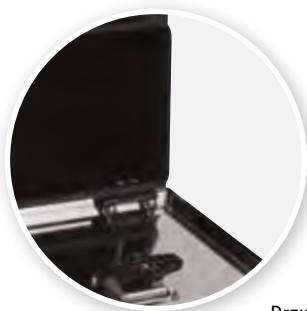

Drzwiczki ze stali nierdzewnej bez siłowników gazowych



3

4

Nr. kat.	Pokrywa	Korpus	Szerokość	Wysokość	Głębokość	Otwarcie pokrywy	Siłowniki gazowe	Zamki	Cena PLN
3 420124	Stal nierdzewna matowa	Czarna stal	600 mm	400 mm	500 mm	spód	nie	1	1124.00
420134	Stal nierdzewna matowa	Czarna stal	800 mm	500 mm	500 mm	spód	nie	1	1387.00
420144	Stal nierdzewna matowa	Czarna stal	1000 mm	500 mm	500 mm	spód	nie	1	1434.00
4 420154	Stal nierdzewna matowa	Czarna stal	1200 mm	500 mm	500 mm	spód	nie	2	2040.00

Zamów również

Nr. kat.	Opis	Wysokość	Rozmiary	Cena PLN
420557	Uniwersalny zestaw wsporników podpodłogowych, 2 sztuki, cynkowane ogniowo	545 mm		419.00
420577	Uniwersalny zestaw wsporników podpodłogowych, 2 sztuki, cynkowane ogniowo	600 mm		536.00
422294	Zestaw centralnego zamka ze sterowaniem pneumatycznym			353.00
422515	Kratka podłogowa		600 x 600 x 15 mm	83.00



Szafki narzędziowe ze stali nierdzewnej

Szafka narzędziowa ze stali nierdzewnej, ze zintegrowanymi zamkami ze stali nierdzewnej. Otwierana w dół..



Pokrywa ze stali nierdzewnej bez siłowników gazowych



1

2

Nr. kat.	Pokrywa	Korpus	Szerokość	Wysokość	Głębokość	Otwarcie pokrywy	Siłowniki gazowe	Zamki	Cena PLN
422114	Stal nierdzewna matowa	Stal nierdzewna matowa	500 mm	350 mm	400 mm	spód	nie	1	1359.00
422124	Stal nierdzewna matowa	Stal nierdzewna matowa	600 mm	400 mm	500 mm	spód	nie	1	1829.00
1 422104	Stal nierdzewna matowa	Stal nierdzewna matowa	600 mm	500 mm	500 mm	spód	nie	1	2092.00
422174	Stal nierdzewna matowa	Stal nierdzewna matowa	700 mm	500 mm	500 mm	spód	nie	1	2205.00
422134	Stal nierdzewna matowa	Stal nierdzewna matowa	800 mm	500 mm	500 mm	spód	nie	1	2534.00
422144	Stal nierdzewna matowa	Stal nierdzewna matowa	1000 mm	500 mm	500 mm	spód	nie	1	2581.00
2 422154	Stal nierdzewna matowa	Stal nierdzewna matowa	1200 mm	500 mm	500 mm	spód	nie	2	3192.00
422164	Stal nierdzewna matowa	Stal nierdzewna matowa	1450 mm	500 mm	500 mm	spód	nie	2	4254.00



Drzwi ze stali nierdzewnej z siłownikami gazowymi



3

4

Nr. kat.	Pokrywa	Korpus	Szerokość	Wysokość	Głębokość	Siłowniki gazowe	Zamki	Cena PLN
3 428124	Polerowana stal nierdzewna	Polerowana stal nierdzewna	600 mm	400 mm	500 mm	tak	1	1876.00
428134	Polerowana stal nierdzewna	Polerowana stal nierdzewna	800 mm	500 mm	500 mm	tak	1	2275.00
428144	Polerowana stal nierdzewna	Polerowana stal nierdzewna	1000 mm	500 mm	500 mm	tak	1	2473.00
428174	Polerowana stal nierdzewna	Polerowana stal nierdzewna	1000 mm	600 mm	600 mm	tak	1	3431.00
4 428154	Polerowana stal nierdzewna	Polerowana stal nierdzewna	1200 mm	500 mm	500 mm	tak	2	3427.00
428184	Polerowana stal nierdzewna	Polerowana stal nierdzewna	1200 mm	600 mm	600 mm	tak	2	4151.00
428164	Polerowana stal nierdzewna	Polerowana stal nierdzewna	1450 mm	500 mm	500 mm	tak	2	4254.00
428194	Polerowana stal nierdzewna	Polerowana stal nierdzewna	1450 mm	600 mm	600 mm	tak	2	5025.00

Zamów również

Nr. kat.	Opis	Wysokość	Rozmiary	Cena PLN
420557	Uniwersalny zestaw wsporników podpodłogowych, 2 sztuki, cynkowane ogniowo	545 mm		419.00
420577	Uniwersalny zestaw wsporników podpodłogowych, 2 sztuki, cynkowane ogniowo	600 mm		536.00
422294	Zestaw centralnego zamka ze sterowaniem pneumatycznym			353.00
422515	Kratka podłogowa		600 x 600 x 15 mm	83.00

Wszystkie podane ceny są cenami Netto.

Skrzynki narzędziowe z równolegle otwieraną klapą

Wykonane ze stali nierdzewnej skrzynki narzędziowe z otwieranymi do góry dzwiami, i dwoma siłownikami gazowymi, zamykane na zamki z mechanizmem obrotowym. Idealne rozwiązanie przy ograniczonej przestrzeni.

**Idealne do niewielkich przestrzeni**

Nr. kat.	Pokrywa	Korpus	Szerokość	Wysokość	Głębokość	Otwarcie pokrywy	Cena PLN
426134	Stal nierdzewna matowa	Stal nierdzewna matowa	800 mm	500 mm	500 mm	na górze	4038.00
426144	Stal nierdzewna matowa	Stal nierdzewna matowa	1000 mm	500 mm	500 mm	na górze	4696.00
426154	Stal nierdzewna matowa	Stal nierdzewna matowa	1200 mm	500 mm	500 mm	na górze	4790.00

Skrzynki narzędziowe z wsuwanymi dzwiami

Skrzynka wykonana ze stali nierdzewnej z wsuwaną klapą. Łatwy dostęp przy załadunku i rozładunku - nawet w ciasnych przestrzeniach, stabilność dzięki dwóm prowadnicom szynowym.



Nr. kat.	Pokrywa	Korpus	Szerokość	Wysokość	Głębokość	Otwarcie pokrywy	Siłowniki gazowe	Zamki	Cena PLN
425124	Stal nierdzewna matowa	Stal nierdzewna matowa	600 mm	500 mm	500 mm	na górze	nie	1	2811.00
425134	Stal nierdzewna matowa	Stal nierdzewna matowa	800 mm	500 mm	500 mm	na górze	nie	1	3041.00

Szafki narzędziowe na zawiasach, z siłownikami gazowymi

Szafka narzędziowa ze stali nierdzewnej, z siłownikami gazowymi. Wbudowany zamek, otwierana do góry. Kąt otwarcia 150° umożliwia łatwy dostęp.



Nr. kat.	Pokrywa	Korpus	Szerokość	Wysokość	Głębokość	Otwarcie pokrywy	Siłowniki gazowe	Zamki	Cena PLN
421234	Stal nierdzewna matowa	Stal nierdzewna matowa	600 mm	500 mm	500 mm	na górze	tak	1	2271.00
421254	Stal nierdzewna matowa	Stal nierdzewna matowa	800 mm	500 mm	500 mm	na górze	tak	1	2369.00
421354	Stal nierdzewna matowa	Stal nierdzewna matowa	1000 mm	500 mm	500 mm	na górze	tak	1	2548.00
421454	Stal nierdzewna matowa	Stal nierdzewna matowa	1200 mm	500 mm	500 mm	na górze	tak	2	3991.00

Zamów również

Nr. kat.	Opis	Wysokość	Głębokość	Rozmiary	Cena PLN
420557	Uniwersalny zestaw wsporników podpodłogowych, 2 sztuki, cynkowane ogniowo	545 mm	485 mm		419.00
420577	Uniwersalny zestaw wsporników podpodłogowych, 2 sztuki, cynkowane ogniowo	600 mm	700 mm		536.00
422294	Zestaw centralnego zamka ze sterowaniem pneumatycznym				353.00
422515	Kratka podłogowa			600 x 600 x 15 mm	83.00



Szafki narzędziowe ze stali nierdzewnej

Stabilne szafki narzędziowe z satynowej stali nierdzewnej, z gładko działającą, aluminiową roletą. Gumowa uszczelka, chroni szafkę przed kurzem i wilgocią. Wszystkie części aluminiowe są malowane proszkowo (RAL 7035 - jasnoszary) są łatwe w utrzymaniu, działają gładko i cicho. Dostępne inne wymiary!



Nr. kat.	Roleta	Korpus	Szerokość	Wysokość	Głębokość	Zamki	Cena PLN
423005	Aluminium	Stal nierdzewna matowa	500 mm	500 mm	500 mm	1	3784.00
423055	Aluminium	Stal nierdzewna matowa	600 mm	500 mm	500 mm	1	4042.00
423105	Aluminium	Stal nierdzewna matowa	800 mm	500 mm	500 mm	1	4371.00
423205	Aluminium	Stal nierdzewna matowa	1000 mm	500 mm	500 mm	1	4959.00
423255	Aluminium	Stal nierdzewna matowa	1100 mm	500 mm	500 mm	1	4348.00
423305	Aluminium	Stal nierdzewna matowa	1200 mm	500 mm	500 mm	1	4935.00
423915	Aluminium	Stal nierdzewna matowa	700 mm	600 mm	600 mm	1	5358.00
423925	Aluminium	Stal nierdzewna matowa	900 mm	600 mm	600 mm	1	4841.00
423945	Aluminium	Stal nierdzewna matowa	1000 mm	600 mm	600 mm	1	5335.00
423955	Aluminium	Stal nierdzewna matowa	1100 mm	600 mm	600 mm	1	5382.00
423975	Aluminium	Stal nierdzewna matowa	1300 mm	600 mm	600 mm	1	6087.00

Zamów również

Nr. kat.	Opis	Wysokość	Głębokość	Napięcie	Cena PLN
420557	Uniwersalny zestaw wsporników podpodłogowych, 2 sztuki, cynkowane ogniowo	545 mm	485 mm		419.00
420577	Uniwersalny zestaw wsporników podpodłogowych, 2 sztuki, cynkowane ogniowo	600 mm	700 mm		536.00
424405	Taśma oświetleniowa LED			12 V	376.00
424415	Taśma oświetleniowa LED			24 V	376.00

Zestawy szuflad

Komplet szuflad ze stali nierdzewnej odpowiedni do szafek narzędziowych ze stali nierdzewnej z roletami lub otwieranych w dół. Stabilna, zespawana konstrukcja, wysokość 80 mm. Wytrzymałe, całkowicie wysuwane. Nośność 60 kg. Łatwe do zamontowania.

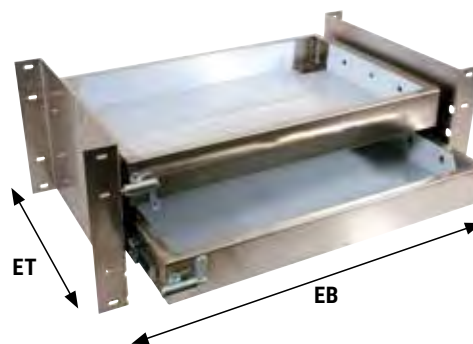

Nr. kat.	Opis	Pasuje do	Szuflady	Szerokość obudowy	Wymiary montażowe	Cena/zestaw PLN
423673	Zestaw szuflad	423055	1	600 mm	EB 596 x ET 480 mm	1622.00
423683	Zestaw szuflad	423055	2	600 mm	EB 596 x ET 480 mm	3032.00
423693	Zestaw szuflad	423055	3	600 mm	EB 596 x ET 480 mm	4324.00
423713	Zestaw szuflad	423105	1	800 mm	EB 796 x ET 480 mm	1857.00
423723	Zestaw szuflad	423105	2	800 mm	EB 796 x ET 480 mm	3384.00
423733	Zestaw szuflad	423105	3	800 mm	EB 796 x ET 480 mm	5053.00
423763	Zestaw szuflad	423205	1	1000 mm	EB 996 x ET 480 mm	1951.00
423773	Zestaw szuflad	423205	2	1000 mm	EB 996 x ET 480 mm	3619.00
423783	Zestaw szuflad	423205	3	1000 mm	EB 996 x ET 480 mm	5288.00
423813	Zestaw szuflad	423305	1	1200 mm	EB 1196 x ET 480 mm	2045.00
423823	Zestaw szuflad	423305	2	1200 mm	EB 1196 x ET 480 mm	4014.00
423833	Zestaw szuflad	423305	3	1200 mm	EB 1196 x ET 480 mm	5993.00



Zestawy do montażu rolet

Zestawy do montażu rolet

Rolety do naszych nierdzewnych szafek narzędziowych są znane i popularne we wszystkich firmach zabudowujących. Wszystkie aluminiowe części są malowane proszkowo (RAL 7035 - jasnoszary).



Dostępny również z mechanizmem zwijającym



Proste!
Praktyczne!
Eleganckie!

Nr. kat.	Opis	Szerokość	Wysokość	Cena PLN
421507	Zestawy do montażu rolet	450 mm	400 mm	677.00
421557	Zestawy do montażu rolet	550 mm	400 mm	776.00
421587	Zestawy do montażu rolet	650 mm	400 mm	781.00
421607	Zestawy do montażu rolet	750 mm	400 mm	889.00
421707	Zestawy do montażu rolet	950 mm	400 mm	1152.00
421757	Zestawy do montażu rolet	1050 mm	400 mm	1058.00
421807	Zestawy do montażu rolet	1150 mm	400 mm	1105.00
421017	Zestawy do montażu rolet	600 mm	480 mm	870.00
421027	Zestawy do montażu rolet	800 mm	480 mm	964.00
421047	Zestawy do montażu rolet	900 mm	480 mm	1011.00
421057	Zestawy do montażu rolet	1000 mm	480 mm	1081.00
421077	Zestawy do montażu rolet	1200 mm	480 mm	1269.00



Inne rozmiary i kolory dostępne na zamówienie !
+ 48 660 532 795

Posiadamy w ofercie rolety na zamówienie, również z mechanizmem zwijającym do większych rolet. Podwójne uchwyty, elektryczny centralny zamek itd.

Pytania o ceny potrzebnych rolet , prosimy kierować pod nr +48 660 532 795 !

B: Dokładna szerokość (możliwe do 2200 mm)

H: Dokładna wysokość (możliwe do 2200 mm)

L: Wysokość osłony (wymagana min 75 mm)

T: Głębokość

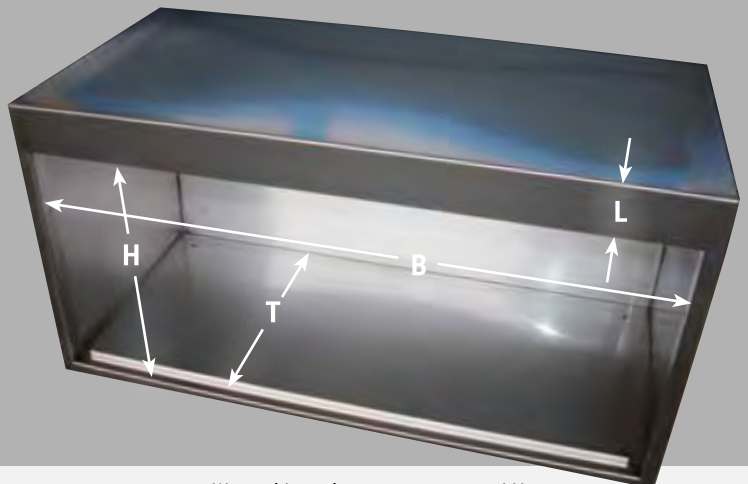

Wszystkie podane ceny są cenami Netto.



Uchwyty do skrzynek Basic

Uchwyty do montażu skrzynek Basic, pasują do większości skrzynek do 1000 mm długości. Wykonane z trwałej, ocynkowanej stalowej blachy z zagiętymi krawędziami. Uchwyty są zabezpieczone przed korozją warstwą farby proszkowej co znacznie wydłuża ich trwałość.



Nr. kat.	Opis	Szerokość	Wysokość	Głębokość	Cena/zestaw PLN
1	461305 Uchwyty do skrzynek Basic (2 sztuki)	400 - 500 mm	360 mm	380 mm	348.00
2	461325 Uchwyty do skrzynek Basic (4 sztuki)	600 mm	450 mm	490 mm	536.00
2	461335 Uchwyty do skrzynek Basic (4 sztuki)	600 mm	450 mm	660 mm	654.00
2	461345 Uchwyty do skrzynek Basic (4 sztuki)	600 mm	550 mm	660 mm	630.00
2	461355 Uchwyty do skrzynek Basic (4 sztuki)	700 mm	450 mm	490 mm	353.00
2	461365 Uchwyty do skrzynek Basic (4 sztuki)	700 mm	450 mm	660 mm	447.00
2	461375 Uchwyty do skrzynek Basic (4 sztuki)	750 mm	360 mm	380 mm	489.00
2	461385 Uchwyty do skrzynek Basic (4 sztuki)	800 mm	450 mm	490 mm	607.00
2	461405 Uchwyty do skrzynek Basic (4 sztuki)	1000 mm	500 mm	490 mm	489.00
2	461415 Uchwyty do skrzynek Basic (4 sztuki)	1000 mm	550 mm	660 mm	654.00

Uniwersalny zestaw wsporników podpodłogowych, 2 sztuki, cynkowane ogniowo

Stabilne i ocynkowane. Pasują do wszystkich szafek narzędziowych w katalogu. Dostępne w dwóch rozmiarach.



Nr. kat.	Opis	Wysokość	Głębokość	Cena PLN
420557	Uniwersalny zestaw wsporników podpodłogowych, 2 sztuki, cynkowane ogniowo	545 mm	485 mm	419.00
420577	Uniwersalny zestaw wsporników podpodłogowych, 2 sztuki, cynkowane ogniowo	600 mm	700 mm	536.00

Uchwyt Vario mocowany do ramy

Do dużych i ciężkich szafek narzędziowych. Regulowany dzięki wywierconym otworom. Stalowy profil o grubości 2 mm, zabezpieczony przed korozją czarną farbą proszkową

Bardzo praktyczne



Nr. kat.	Opis	Szerokość	Wysokość	Głębokość	Cena PLN
420514	Uchwyt Vario mocowany do ramy	905 - 1630 mm	450 - 750 mm	520 mm	828.00



Zestaw montażowy do skrzynek narzędziowych

Zestaw montażowy do aluminiowych skrzynek narzędziowych, Odpowiedni do szafek roboczych z drzwiami otwieranymi do dołu. Możliwość ustawienia dwóch lub trzech skrzynek w dwóch rzędach. Kolor szaro-srebrny. Wymiary zewnętrzne 400 mm x 300 mm x 170 mm. Pojemność 15 l. Pojemniki są odporne na wysokie i niskie temperatury, kwasy i oleje. Dostawa nie zawiera zestawu montażowego do ramy pojazdu .



Listwa oświetleniowa (Art. 424455 24 V/424445 12 V) dostępna oddzielnie

Nr. kat.	Opis	Pasuje do	Szerokość obudowy	Skrzynka robocza	Wymiary montażowe	Cena PLN
1	Zestaw montażowy do skrzynek narzędziowych	Skrzynki wiszące	800 mm	4	Szer. 687 x Gł. 454 x Wys. 424 mm	748.00
2	Zestaw montażowy do skrzynek narzędziowych	Skrzynki wiszące	1000 mm	6	Szer. 994 x Gł. 454 x Wys. 424 mm	936.00
3	Zestaw montażowy do skrzynek narzędziowych	Skrzynki wiszące	1200 mm	6	Szer. 994 x Gł. 454 x Wys. 424 mm	936.00

Ogrzewanie szafek narzędziowych - zestaw dodatkowy

Zestaw do ogrzewania szafek narzędziowych do pojazdów z instalacją 24 V. Posiada moc wyjściową 70 W. Płyta izolacyjna zapobiega bezpośredniemu przenoszeniu ciepła do spodu szafki narzędziowej. Elektronicznie sterowany moduł grzewczy przełącza się przy napięciu generatora 27 V i temperaturze zewnętrznej poniżej 30° C, dzięki czemu akumulatory nie są rozładowywane przy wyłączonym silniku. Do włączenia i wyłączenia ogrzewania nie jest potrzebny osobny przełącznik. Ogrzewanie nawet w letnich temperaturach pozwala na wyschnięcie przechowywanych narzędzi, pasów oraz zapobiega korozji. Zalecamy zainstalowanie wentylacji tak, aby wilgotne i ciepłe powietrze było usuwane z szafki. Wszystkie użyte elementy są wodoodporne.

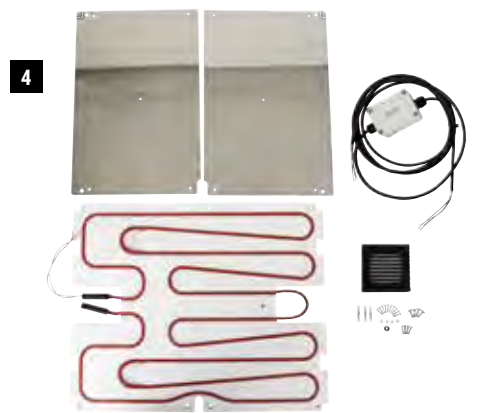

Stal nierdzewna

Nr. kat.	Opis	Pasuje do	Szerokość obudowy	Cena PLN	Cena/zestaw PLN
4	624704 Ogrzewanie skrzynki narzędziowej- zestaw dodatkowy	Wisząca skrzynka narzędziowa	600 mm	1678.00	
	624714 Ogrzewanie skrzynki narzędziowej- zestaw dodatkowy	Wisząca skrzynka narzędziowa	800 mm	1786.00	
	624724 Ogrzewanie skrzynki narzędziowej- zestaw dodatkowy	Wisząca skrzynka narzędziowa	1000 mm	1848.00	
	624734 Ogrzewanie skrzynki narzędziowej- zestaw dodatkowy	Skrzynka narzędziowa z roletą	600 mm	1692.00	
	624744 Ogrzewanie skrzynki narzędziowej- zestaw dodatkowy	Skrzynka narzędziowa z roletą	800 mm	1805.00	
	624754 Ogrzewanie skrzynki narzędziowej- zestaw dodatkowy	Skrzynka narzędziowa z roletą	1000 mm	1866.00	
	624795 Wentylator active				278.00



Kratka podłogowa

Zalecana do wszystkich skrzynek narzędziowych i szafek, szczególnie tych wykonanych z płyty stalowej. Chroni dno szafki/skrzynki, pasy itd. przed wilgocią i korozją. Osusza przy ekspozycji na wilgoć. Kratka jest wyposażona w zatrzaski z każdej strony do łączenia z innymi kratkami. Można ją również przyciąć według potrzeb. Wykonana z bardzo mocnego i wytrzymałego plastiku, W15 mm.

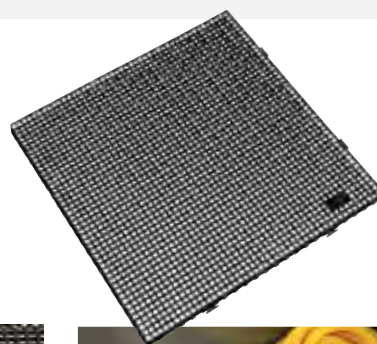

Nr. kat.	Opis	Kolor	Rozmiary	Cena PLN	Od 10 szt PLN
422515	Kratka podłogowa	czarny	600 x 600 x 15 mm	83.00	73.00

Taśma oświetleniowa LED

Taśmy oświetleniowe LED do wnętrza skrzynek narzędziowych lub oświetlenia wnętrza pojazdu, zapewniają jasne światło mimo niskiego poboru prądu. Diody LED o wysokiej wydajności do 50000 r/h. Łatwe do instalacji dzięki profilowi do łączenia z szyną rolety, dostępne również w wersji samoprzylepnej.



1



2

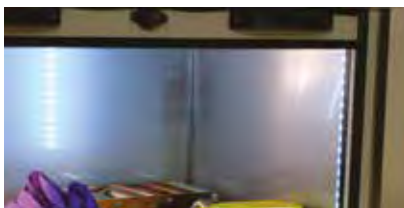

Nr. kat.	Opis	Długość	Napięcie	Pobór prądu	Montaż	Cena PLN
1 424405	Taśma oświetleniowa LED	320/380 mm	12 V	0,15 A	na szynach drzwi	376.00
424415	Taśma oświetleniowa LED	320/380 mm	24 V	0,08 A	na szynach drzwi	376.00
2 424445	Taśma oświetleniowa LED	500 mm	12 V	0,23 A	samoprzylepna	263.00
424455	Taśma oświetleniowa LED	500 mm	24 V	0,28 A	samoprzylepna	263.00
424485	Taśma oświetleniowa LED	1000 mm	12 V	0,95 A	samoprzylepna	513.00
424495	Taśma oświetleniowa LED	1000 mm	24 V	0,53 A	samoprzylepna	513.00

Odpowietrznik ze stali nierdzewnej

Odpowietrznik do szafek narzędziowych.

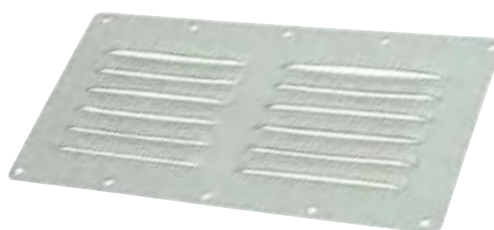

Nr. kat.	Opis	Materiał	Rozmiary	Grubość materiału	Cena PLN
422465	Odpowietrznik	stal nierdzewna	D 230 x S 115 mm	0,8 mm	89.00



Wyposażenie pojazdów użytkowych

bott vario3 - podstawa wydajności

Service
Partner

Nowy design ,
nowe funkcje

Bezpieczny, elastyczny
i lekki jak nigdy dotąd

Bezpieczny przetestowany
przez TÜV zgodnie z ECE R44



Indywidualne rozwiązania

Praktyczne rozmieszczenie

Wydajna aranżacja
powierzchni użytkowej

Uniwersalny system zabez-
pieczenia ładunku

Mobilny warsztat



W sprawie oferty zadzwoń do nas
Tel .: +48 660532795 lub zamów katalog!



Wszystkie podane ceny są cenami Netto.



Bott vario3

Wyposażenie pojazdu musi spełniać wszystkie wymagania dotyczące holowania, montażu i naprawy. Wyposażenie pojazdu może być indywidualnie zaprojektowane dla szerokiej gamy samochodów dostawczych lub pojazdów ratowniczych. Inteligentna kombinacja materiałów zapewnia niską wagę, a tym samym zapewnia dużą ładowność. Dzięki swojej stabilności wyposażenie pojazdu jest przeznaczone do intensywnego i długotrwałego użytkowania. Wysokiej jakości wyposażenie pojazdu zapewnia nie tylko świetny wygląd, ale także absolutne bezpieczeństwo dzięki testowi zderzeniowemu ECE44. Sprzęt jest wstępnie zmontowany.



Service Partner

Zestaw zawiera:

- 2 x panele boczne z FrontLash -00-
- 1 x wytrzymała szuflada z podkładką antypoślizgową (wys. 100 mm)
- 1 x wytrzymała szuflada z podkładką antypoślizgową (wys. 150 mm)
- 1 x zestaw montażowy

1 2

1 2

Zestaw zawiera:

- 2 x panel boczny z FrontLash -00-
- 1 x wytrzymała szuflada z matą antypoślizgową (wys. 100 mm)
- 1 x Szuflada do dużych obciążeń z matą antypoślizgową (wys. 125 mm)
- 1 x Szuflada do dużych obciążeń z matą antypoślizgową (wys. 150 mm)
- 1 x wanna z 1 przegrodą i matą antypoślizgową
- 1 x zestaw montażowy

3 4

3 4

Zestaw zawiera:

- 3 x Panele boczne z FrontLash -00-
- 2 x Wytrzymała szuflada z podkładką antypoślizgową (wys. 100 x szer. 590 mm)
- 1 x Wytrzymała szuflada z podkładką antypoślizgową (wys. 200 x szer. 590 mm)
- 1 x Wytrzymała szuflada z podkładką antypoślizgową (wys. 200 x szer. 478 mm)
- 1 x Półka FullLash -C-/-00- z 3 pasami mocującymi
- 1 x Zestaw montażowy

5

5

Zestaw zawiera:

- 2 x Panele boczne z FrontLash -00-
- 2 x Bott Systainer3 Organizer L (szer. 508 x gł. 296 x wys. 89 mm) - z 33 pudełkami
- 1 x Szuflada do dużych obciążeń z matą antypoślizgową (H 200 mm)
- 1 x Szuflada do dużych obciążeń z matą antypoślizgową (H 100 mm)
- 1 x Półka FullLash -C-/-00- z 3 pasami mocującymi
- 1 x Zestaw montażowy

6

6



Nr. kat.	Opis	Szerokość	Wysokość	Głębokość	Waga	Cena PLN
1	130907 Moduł VM SP B5_T3	590 mm	350 mm	376 mm	10,6 kg	2444.00
2	130917 Moduł VM SP B5_T4	590 mm	350 mm	488 mm	13,2 kg	2726.00
3	130927 Moduł VM SP B7_T3	814 mm	550 mm	376 mm	19,0 kg	3619.00
4	130937 Moduł VM SP B7_T4	814 mm	550 mm	488 mm	22,5 kg	3995.00
5	130977 Moduł Panne MOD 01	1038 mm	600 mm	488 mm	29,8 kg	5875.00
6	130987 Moduł Panne MOD 02	1150 mm	600 mm	488 mm	36,7 kg	5640.00

Biuro w aucie

Bott vario3 CarOffice to praktyczne rozwiązanie do przechowywania materiałów biurowych i dokumentów. Moduł ten można bezpiecznie zamontować na siedzeniu pasażera za pomocą pasa bezpieczeństwa i regulowanego adaptera zagłówka. Z dwiema przegródkami na broszury, katalogi i inne dokumenty. Zawiera składany stolik i zintegrowany uchwyt na butelkę.



Nr. kat.	Opis	Szerokość	Wysokość	Głębokość	Waga	Cena PLN
130967	Biuro w aucie	340 mm	690 mm	520 mm	4,9 kg	701.00

Wszystkie podane ceny są cenami Netto.



Lampy pojedyncze Ecco Evolution

Wysokiej klasy lampy pojedyncze, przeznaczone są do różnych zastosowań, z silnym obrotowym reflektorem halogenowym. Duży wybór systemów montażowych sprawia że są odpowiednie do różnych aplikacji. Żarówki w zestawie.

Lampa pojedyncza, mocowanie 3- śruby

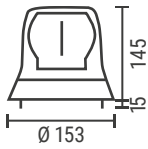

Nr. kat.	Opis	Kolor	Ochrona	Montaż	Napięcie	Cena PLN
403001/5	Lampy pojedyncze Evolution	żółty	IP55	3-punktowy	12 V	245.00
403002/5	Lampy pojedyncze Evolution	żółty	IP55	3-punktowy	24 V	245.00
403101/5	Lampy pojedyncze Evolution	niebieski	IP55	3-punktowy	12 V	268.00
403102/5	Lampy pojedyncze Evolution	niebieski	IP55	3-punktowy	24 V	268.00

Lampa pojedyncza, mocowanie kołek DIN

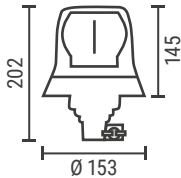

Nr. kat.	Opis	Kolor	Ochrona	Montaż	Napięcie	Cena PLN
402001/5	Lampy pojedyncze Evolution	żółty	IP55	kołek DIN	12 V	268.00
402002/5	Lampy pojedyncze Evolution	żółty	IP55	kołek DIN	24 V	268.00
402101/5	Lampy pojedyncze Evolution	niebieski	IP55	kołek DIN	12 V	282.00
402102/5	Lampy pojedyncze Evolution	niebieski	IP55	kołek DIN	24 V	282.00

Lampa pojedyncza z gumowym kołnierzem

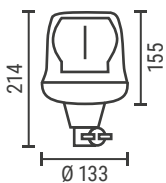

Nr. kat.	Opis	Kolor	Ochrona	Montaż	Napięcie	Cena PLN
404001/5	Lampy pojedyncze Evolution	żółty	IP55	Gumowy kołnierz	12 V	282.00
404002/5	Lampy pojedyncze Evolution	żółty	IP55	Gumowy kołnierz	24 V	282.00
404101/5	Lampy pojedyncze Evolution	niebieski	IP55	Gumowy kołnierz	12 V	320.00
404102/5	Lampy pojedyncze Evolution	niebieski	IP55	Gumowy kołnierz	24 V	320.00

Lampa pojedyncza z mocowana na magnes

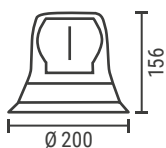

Do 112 km/h

Nr. kat.	Opis	Kolor	Ochrona	Montaż	Napięcie	Cena PLN
400001/5	Lampa ostrzegawcza, mocowanie na magnes	żółty	IP55	Magnes	12 V	282.00
400002/5	Lampa ostrzegawcza, mocowanie na magnes	żółty	IP55	Magnes	24 V	282.00



Lampy pojedyncze Ecco Evolution LED

Lampy pojedyncze łączą w sobie wysoką wydajność diod LED z rozproszonym światłem reflektora. Nowoczesny design w żółtym kolorze, gwarantują bardzo niskie zużycie energii, oraz długą żywotność



3-punktowe LED

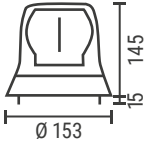

Nr. kat.	Opis	Kolor	Kolor diody LED	Ochrona	Montaż	Napięcie	Cena PLN
580405	Lampy pojedyncze Evolution	żółty	żółty	IP65	3-punktowy	12/24 V	630.00
580435	Lampy pojedyncze Evolution	niebieski	niebieski	IP65	3-punktowy	12/24 V	701.00

LED z elastycznym kołkiem DIN

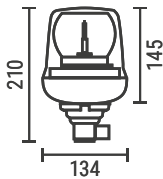

Nr. kat.	Opis	Kolor	Kolor diody LED	Ochrona	Montaż	Napięcie	Cena PLN
580415	Lampy pojedyncze Evolution	żółty	żółty	IP65	Gumowy kołniercz	12/24 V	677.00

LED z mocowaniem na magnes

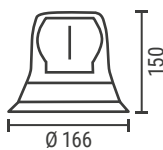

Do 112 km/h

Nr. kat.	Opis	Kolor	Kolor diody LED	Ochrona	Montaż	Napięcie	Cena PLN
580425	Lampy pojedyncze Evolution	żółty	żółty	IP65	Magnes	12/24 V	757.00

Seria Ecco LED Silber

Trwale lampy ostrzegawcze są wyposażone w dziewięć mocnych diod LED. Diody LED są ustawione dla zasięgu 360°. Nowy typ podwójnego błysku (125 błysków/min) gwarantuje maksymalny efekt ostrzegawczy. Sygnały nawigacyjne są odporne na wibracje i mają niskie zużycie energii.



Do 112 km/h

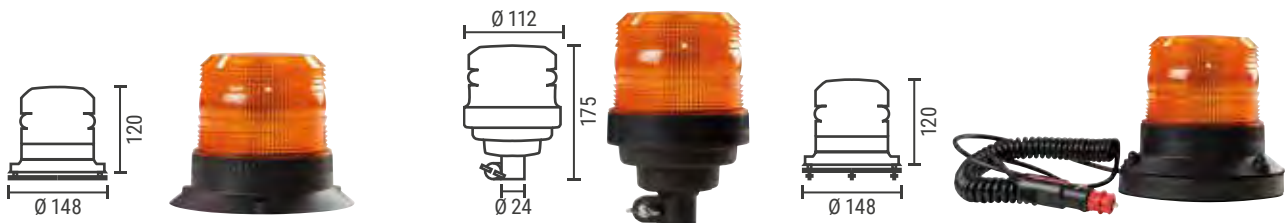

Nr. kat.	Opis	Kolor	Kolor diody LED	Ochrona	Montaż	Napięcie	Cena PLN
580535	Lampy pojedyncze Ecco	żółty	żółty	IP65	3-punktowy	12/24 V	297.00
580545	Lampy pojedyncze Ecco	żółty	żółty	IP65	Gumowy kołniercz	12/24 V	344.00
580555	Lampy pojedyncze Ecco	żółty	żółty	IP65	Magnes	12/24 V	353.00



KompLED lampy pojedyncze

Lampy pojedyncze KompLED posiadają innowacyjne technologie, nowoczesne wzornictwo, niewielkie rozmiary i dużą wydajność przy minimalnym zużyciu energii. Jeden moduł zawiera 18 diod LED o wysokiej mocy, które zapewniają doskonały efekt ostrzegawczy. Niezniszczalna soczewka z poliwęglanu, lustro z powłoką aluminiową wodoodporna powłoka bazowa (IP69K) gwarantują wyjątkowo długą żywotność. Lampa pokrywa jest trwałym kolorem odpornym na promieniowanie UV.

Posiadają funkcję która pozwala zsynchronizować wiele lamp ostrzegawczych w tym samym czasie oraz możliwość przełączania pomiędzy trybami dnia i nocy.

Zgodne z normą ECE-R65 klasy 1, ECE-R65 klasy drugiej

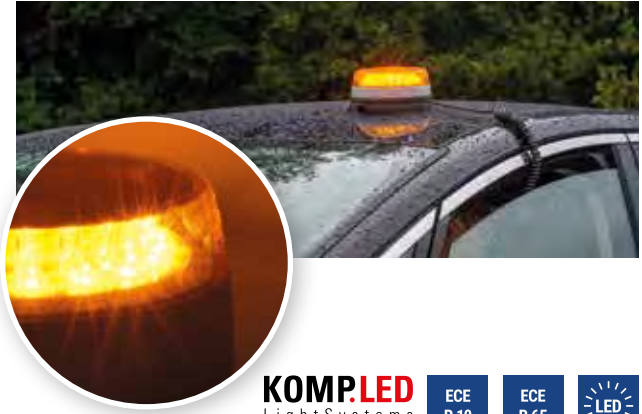

KOMPLED
LightSystems



KompLED mocowanie 3-punktowe

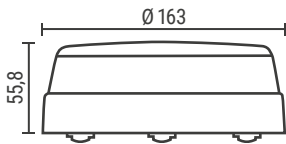

Nr. kat.	Opis	Kolor	Kolor diody LED	Ochrona	Montaż	Napięcie	Cena PLN
345002	Lampy pojedyncze LED	żółty	żółty	IP69K	3-punktowy	12/24 V	983.00
345012	Lampy pojedyncze LED	biały	żółty	IP69K	3-punktowy	12/24 V	983.00
345022	Lampy pojedyncze LED	biały	niebieski	IP69K	3-punktowy	12/24 V	983.00
345032	Lampy pojedyncze LED	niebieski	niebieski	IP69K	3-punktowy	12/24 V	983.00

KOMPLED
LightSystems



KompLED montaż kołek DIN

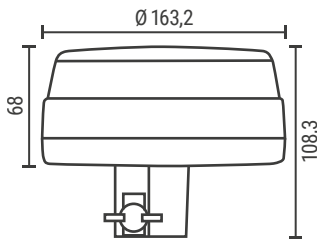

Nr. kat.	Opis	Kolor	Kolor diody LED	Ochrona	Montaż	Napięcie	Cena PLN
345102	Lampy pojedyncze LED	żółty	żółty	IP69K	kołek DIN elastyczny	12/24 V	1147.00
345112	Lampy pojedyncze LED	biały	żółty	IP69K	kołek DIN elastyczny	12/24 V	1147.00
345122	Lampy pojedyncze LED	biały	niebieski	IP69K	kołek DIN elastyczny	12/24 V	1147.00
345132	Lampy pojedyncze LED	niebieski	niebieski	IP69K	kołek DIN elastyczny	12/24 V	1147.00

KOMPLED
LightSystems



Lampa pojedyncza KompLED z mocowaniem na magnes

Do 250 km/h

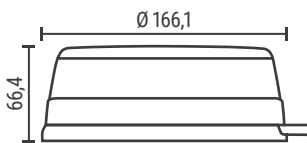

Nr. kat.	Opis	Kolor	Kolor diody LED	Ochrona	Montaż	Napięcie	Cena PLN
345205	Lampy pojedyncze LED	żółty	żółty	IP69K	magnes	12/24 V	1547.00
345215	Lampy pojedyncze LED	biały	żółty	IP69K	magnes	12/24 V	1547.00
345225	Lampy pojedyncze LED	biały	niebieski	IP69K	magnes	12/24 V	1547.00
345235	Lampy pojedyncze LED	niebieski	niebieski	IP69K	magnes	12/24 V	1547.00

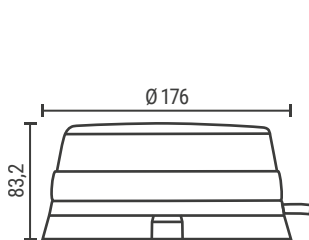

Lampa pojedyncza KompLED , przyssawka

KOMPLED
LightSystemsECE
R 10ECE
R 65**Specjalnie do dachów aluminiowych i plastikowych. Do prędkości 250 km/h**

Nr. kat.	Opis	Kolor	Kolor diody LED	Ochrona	Montaż	Napięcie	Cena PLN
345305	Lampy pojedyncze LED	żółty	żółty	IP69K	elektryczna przyssawka	12 V	1547.00
345315	Lampy pojedyncze LED	biały	żółty	IP69K	elektryczna przyssawka	12 V	1547.00
345325	Lampy pojedyncze LED	biały	niebieski	IP69K	elektryczna przyssawka	12 V	1547.00
345335	Lampy pojedyncze LED	niebieski	niebieski	IP69K	elektryczna przyssawka	12 V	1547.00

KompLED DOUBLE, stały montaż

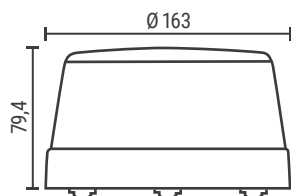
KOMPLED
LightSystemsECE
R 10ECE
R 65

Nr. kat.	Opis	Kolor	Kolor diody LED	Ochrona	Montaż	Napięcie	Cena PLN
345402	Lampy pojedyncze LED	żółty	żółty	IP69K	3-punktowy	12/24 V	1641.00
345412	Lampy pojedyncze LED	przezroczysta	żółty	IP69K	3-punktowy	12/24 V	1641.00
345422	Lampy pojedyncze LED	przezroczysta	niebieski/żółty	IP69K	3-punktowy	12/24 V	1641.00
345432	Lampy pojedyncze LED	przezroczysta	niebieski	IP69K	3-punktowy	12/24 V	1641.00
345442	Lampy pojedyncze LED	niebieski	niebieski	IP69K	3-punktowy	12/24 V	1641.00

KompLED DOUBLE, gumowa obudowa, dwa poziomy

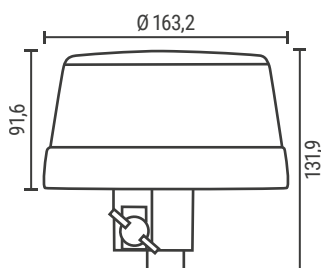
KOMPLED
LightSystemsECE
R 10ECE
R 65

Nr. kat.	Opis	Kolor	Kolor diody LED	Ochrona	Montaż	Napięcie	Cena PLN
345502	Lampy pojedyncze LED	żółty	żółty	IP69K	kołek DIN	12/24 V	1852.00
345512	Lampy pojedyncze LED	przezroczysta	żółty	IP69K	kołek DIN	12/24 V	1852.00
345522	Lampy pojedyncze LED	przezroczysta	niebieski	IP69K	kołek DIN	12/24 V	1852.00
345532	Lampy pojedyncze LED	niebieski	niebieski	IP69K	kołek DIN	12/24 V	1852.00



Lampa pojedyncza KompLED Verto

Lampa pojedyncza Verto LED przekonuje optymalnym efektem ostrzegawczym, który osiąga dzięki wyrafinowanemu zarządzaniu światłem, zoptymalizowanemu aluminiowemu odbłyśnikowi i 18 diodom LED o wysokiej wydajności. Hermeticznie zamknięta obudowa o stopniu ochrony IP69, aluminiowa podstawa malowana proszkowo, poliwęglanowa pokrywa odporna na uderzenia, promienie UV i warunki atmosferyczne gwarantują długą żywotność. Dzięki specjalnej konstrukcji, zoptymalizowanej technologii i szerokiej gamie opcji montażu, obrotowe światło ostrzegawcze jest idealne do każdego zastosowania. Niektóre wersje (3-punktowe, ???) wyposażone są dodatkowo w monitor funkcji oraz przełącznik dzień/noc, co rozszerza możliwości ich zastosowania. Dzięki lampie ostrzegawczej Verto możesz wybierać różne wzory błysków. Ponadto w przypadku 3-punktowych lamp ostrzegawczych możliwe jest synchroniczne przełączanie innej lampy ostrzegawczej Verto. Lampa ostrzegawcza LED Verto posiada homologację zgodnie z ECE R10 i ECE R65 klasa 1 lub klasa 2.



Verto, mocowanie-3 punktowe płaskie



Nr. kat.	Opis	Kolor	Kolor diody LED	Ochrona	Montaż	Napięcie	Cena PLN
346003	Lampa pojedyncza Verto	żółty	żółty	IP69	3-punktowy	12/24 V	889.00
346013	Lampa pojedyncza Verto	biały	żółty	IP69	3-punktowy	12/24 V	889.00
346023	Lampa pojedyncza Verto	biały	niebieski	IP69	3-punktowy	12/24 V	889.00
346033	Lampa pojedyncza Verto	niebieski	niebieski	IP69	3-punktowy	12/24 V	889.00

Złącze Verto płaskie



Nr. kat.	Opis	Kolor	Kolor diody LED	Ochrona	Montaż	Napięcie	Cena PLN
346103	Lampa pojedyncza Verto	żółty	żółty	IP69	kołek DIN	12/24 V	983.00
346113	Lampa pojedyncza Verto	biały	żółty	IP69	kołek DIN	12/24 V	983.00
346123	Lampa pojedyncza Verto	biały	niebieski	IP69	kołek DIN	12/24 V	983.00
346133	Lampa pojedyncza Verto	niebieski	niebieski	IP69	kołek DIN	12/24 V	983.00

Mocowanie na magnes Verto



Nr. kat.	Opis	Kolor	Kolor diody LED	Ochrona	Montaż	Napięcie	Cena PLN
346203	Lampa pojedyncza Verto	żółty	żółty	IP69	magnes	12/24 V	1406.00
346213	Lampa pojedyncza Verto	przezroczysty	żółty	IP69	magnes	12/24 V	1406.00
346223	Lampa pojedyncza Verto	przezroczysty	niebieski	IP69	magnes	12/24 V	1406.00
346233	Lampa pojedyncza Verto	niebieski	niebieski	IP69	magnes	12/24 V	1406.00



Verto przysawka elektryczna

KOMPLED
LightSystemsECE
R 10ECE
R 65

Nr. kat.	Opis	Kolor	Kolor diody LED	Ochrona	Montaż	Napięcie	Cena PLN
346303	Lampa pojedyncza Verto	żółty	żółty	IP69	elektryczna przysawka	12 V	1359.00
346313	Lampa pojedyncza Verto	przezroczysty	żółty	IP69	elektryczna przysawka	12 V	1359.00
346323	Lampa pojedyncza Verto	przezroczysty	niebieski	IP69	elektryczna przysawka	12 V	1359.00
346333	Lampa pojedyncza Verto	niebieski	niebieski	IP69	elektryczna przysawka	12 V	1359.00

Verto mocowanie 3-punktowe, wysokie

KOMPLED
LightSystemsECE
R 10ECE
R 65

Nr. kat.	Opis	Kolor	Kolor diody LED	Ochrona	Montaż	Napięcie	Cena PLN
346403	Lampa pojedyncza Verto	żółty	żółty	IP69	3-punktowy	12/24 V	1077.00
346413	Lampa pojedyncza Verto	przezroczysty	żółty	IP69	3-punktowy	12/24 V	1077.00
346423	Lampa pojedyncza Verto	przezroczysty	niebieski	IP69	3-punktowy	12/24 V	1077.00

Verto złącze wtykowe, wysokie

KOMPLED
LightSystemsECE
R 10ECE
R 65

Nr. kat.	Opis	Kolor	Kolor diody LED	Ochrona	Montaż	Napięcie	Cena PLN
346503	Lampa pojedyncza Verto	żółty	żółty	IP69	kołek DIN	12/24 V	1171.00
346513	Lampa pojedyncza Verto	przezroczysty	żółty	IP69	kołek DIN	12/24 V	1171.00
346523	Lampa pojedyncza Verto	przezroczysty	niebieski	IP69	kołek DIN	12/24 V	1171.00

Verto mocowanie 3-punktowe podwójne

KOMPLED
LightSystemsECE
R 10ECE
R 65

Nr. kat.	Opis	Kolor	Kolor diody LED	Ochrona	Montaż	Napięcie	Cena PLN
346603	Lampa pojedyncza Verto	przezroczysta	niebieski/żółty	IP69	3-punktowy	12/24 V	1359.00



Lampy pojedyncze LED COMET

Seria COMET charakteryzuje się sprawdzoną technologią LED, nowoczesną obudową, doskonałym strumieniem świetlnym oraz wydajną elektroniką. Diody LED o dużej mocy umieszczone za misternie zaprojektowaną optyką zapewniają wspaniałe, intensywne kolorystycznie światło o optymalnym rozproszeniu. Magnetyczne światło LED jest wyposażone w trzy mocne, osadzone na gumie magnesy, zapewniające optymalną przyczepność nawet na zakrzywionych dachach pojazdów. Przetestowana do 250 km/h. Konstrukcja zgodna z normą DIN 14620 forma B1 i jest dostępna jako mocowanie stałe lub z elastyczną podstawą. Średni pobór prądu 12 V: 1,5 A/24 V: 0,75 A. Dopuszczone jako lampa ostrzegawcza zgodnie z ECE-R 65: lampa TA1 E1 00 2872 (żółta); TB1 E1 00 2872, TB2 E1 00 2814 (niebieska). EMC: E1 10R-04 5669.

COMET-B LED montaż stały

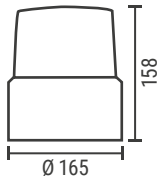

Przełączalne

Nr. kat.	Opis	Kolor	Kolor diody LED	Ochrona	Montaż	Napięcie	Cena PLN
354325	LED COMET-B	żółty	żółty	IP5K4K, IPX9K	3-punktowy	12/24 V	1124.00
354335	LED COMET-B	niebieski	niebieski	IP5K4K, IPX9K	3-punktowy	12/24 V	1124.00
353725	LED COMET-B	przezroczysta	niebieska/żółta	IP5K4K, IPX9K	3-punktowy	12/24 V	1805.00

COMET-AF LED elastyczny

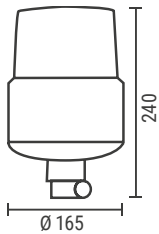

Nr. kat.	Opis	Kolor	Kolor diody LED	Ochrona	Montaż	Napięcie	Cena PLN
354345	LED COMET-AF	żółty	żółty	IP5K4K, IPX9K	kołek DIN	12/24 V	1265.00
354355	LED COMET-AF	niebieski	niebieski	IP5K4K, IPX9K	kołek DIN	12/24 V	1265.00

COMET-M LED magnes



Do 250 km/h

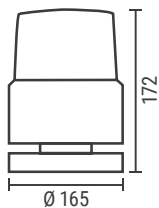

Przełączalne

Nr. kat.	Opis	Kolor	Kolor diody LED	Ochrona	Montaż	Napięcie	Cena PLN
354365	LED COMET-M	żółty	żółty	IP5K4K, IPX9K	Magnes	12/24 V	1523.00
354375	LED COMET-M	niebieski	niebieski	IP5K4K, IPX9K	Magnes	12/24 V	1523.00
353735	LED COMET-M	przezroczysta	niebieska/żółta	IP5K4K, IPX9K	Magnes	12/24 V	2158.00



Lampa pojedyncza LED seria COMET S

Lampa pojedyncza LED serii COMET-S z maksymalną wydajnością i pełni podświetlaną osłoną oferuje najlepszą możliwą widoczność i bezpieczeństwo. Może być mocowana za pomocą trzech śrub lub na magnesie.

Posiada 15 różnych trybów świecenia z możliwością przełączania między trybem dziennym lub nocnym. Mocowanie magnetyczne testowane do prędkości 250 km/h.

Posiada homologację ECE-R 65

HänschECE
R 10ECE
R 65

COMET S LED stały montaż

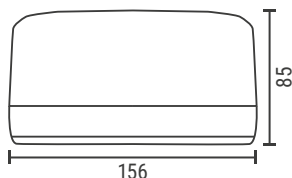

Nr. kat.	Opis	Kolor	Kolor diody LED	Ochrona	Montaż	Napięcie	Cena PLN
354105	LED COMET-S	żółty	żółty	IP5K4K, IPX9K	3-punktowy	12/24 V	1124.00
354165	LED COMET-S	przezroczysta	żółty	IP5K4K, IPX9K	3-punktowy	12/24 V	1124.00

HänschECE
R 10ECE
R 65

COMET S LED montaż ruchomy

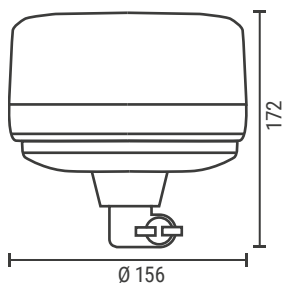

Nr. kat.	Opis	Kolor	Kolor diody LED	Ochrona	Montaż	Napięcie	Cena PLN
354125	LED COMET-S	żółty	żółty	IP5K4K, IPX9K	kołek DIN elastyczny	12/24 V	1265.00
354175	LED COMET-S	przezroczysta	żółty	IP5K4K, IPX9K	kołek DIN elastyczny	12/24 V	1265.00

HänschECE
R 10ECE
R 65

COMET S LED montaż na magnes

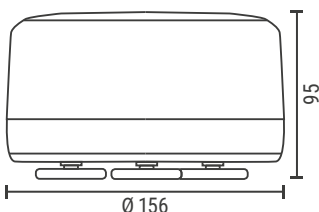

Nr. kat.	Opis	Kolor	Kolor diody LED	Ochrona	Montaż	Napięcie	Cena PLN
354145	COMET - S LED	żółty	żółty	IP5K4K, IPX9K	magnes	12/24 V	1523.00
354185	COMET - S LED	przezroczysta	żółty	IP5K4K, IPX9K	magnes	12/24 V	1523.00



Lampy pojedyncze

Nowości w naszej ofercie. Lampa pojedyncza LED, posiada wiele trybów świecenia, nietluczące soczewki o wysokości tylko 76mm, zgodna z ECE R65 i SAE J845 1 klasy. Uszczelniona i wodoodporna obudowa pozwala na żywotność do 100.000 godzin pracy.

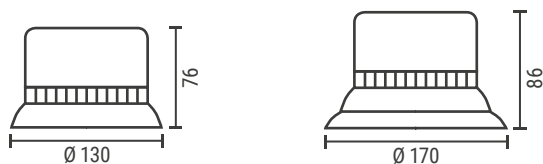

Nr. kat.	Opis	Kolor	Kolor diody LED	Ochrona	Montaż	Napięcie	Cena PLN
406703	Lampa pojedyncza LED	żółty	żółty	IP68	3-punktowy	12/24 V	372.00
406713	Lampa pojedyncza LED	żółty	żółty	IP68	Magnes	12/24 V	466.00

Lampa pojedyncza BLACK

Lampy pojedyncze LED z serii BLACK posiadają niski klosz i są wyposażone w 36 diod LED o dużej mocy. Zapewniają one optymalny strumień świetlny. Niepowtarzalny wygląd ciemnych soczewek w połączeniu z czarną aluminiową obudową sprawia, że są atrakcją każdego pojazdu. Solidna konstrukcja i stopień ochrony IP67 gwarantują długą żywotność.



BLACK EDITION

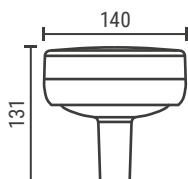
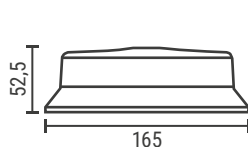

Nr. kat.	Opis	Kolor	Kolor diody LED	Ochrona	Montaż	Napięcie	Cena PLN
1 345603	Lampy pojedyncze LED BLACK	czarny	żółty	IP67	3-punktowy	12/24 V	466.00
2 345613	Lampa ostrzegawcza LED. BLACK	czarny	żółty	IP67	kołek DIN	12/24 V	536.00

Lampa pojedyncza LED z akumulatorem

Akumulatorowa lampa pojedyncza LED, mocowana do dachu pojazdu za pomocą magnesu lub przyssawki. Obie wersje są dostarczane z linką zabezpieczającą z kulką na końcu, która zamyka się w drzwiach pojazdu. Dołączony pilot aktywuje lampę i pozwala wybrać jeden z 22 rodzajów migania. Wersja z przyssawką zawiera lampę pojedynczą z magnesem i adapterem przyssawki. Oznacza to, że można go używać praktycznie na każdej powierzchni. Adapter ssący został opracowany specjalnie do montażu na wszystkich niemagnetycznych materiałach, takich jak szkło, aluminium lub tworzywo sztuczne. Wersja z magnesem przeznaczona jest do standardowych dachów blaszanych. Obie wersje są testowane przez Dekra do prędkości 230 km/h.

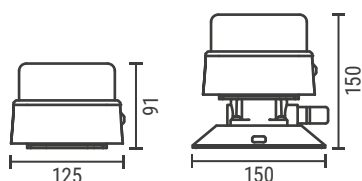

Zestaw zawiera , pilot zdalnego sterowania i kabel do zapalniczki

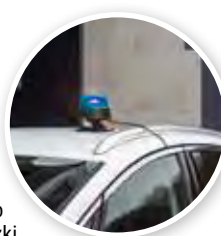

Do 230 km/h

Nr. kat.	Opis	Kolor	Kolor diody LED	Ochrona	Montaż	Napięcie	Cena PLN
3 406724	Lampa pojedyncza LED z akumulatorem	żółty	żółty	IP68	Magnes	12/24 V	1406.00
406734	Lampa pojedyncza LED z akumulatorem	żółty	żółty	IP68	Przyssawka	12/24 V	1641.00
406764	Lampa pojedyncza LED z akumulatorem	niebieski	niebieski	IP68	Magnes	12 V	1406.00
4 406774	Lampa pojedyncza LED z akumulatorem	niebieski	niebieski	IP68	Przyssawka	12 V	1641.00



Lampa pojedyncza LED Fajar z akumulatorem

Akumulatorowe lampy ostrzegawcze LED Fajar 3 i Fajar 5 są wyposażone w kombinację mocowania magnetycznego i przysaskowego, co zapewnia bardzo dobre trzymanie się powierzchni magnetycznych. Za pomocą dołączonego pilota można sterować funkcją włączania/wyłączania lub przełączać pomiędzy siedmioma wzorami błysków (3 błyski i 4 obracające się wzory błysków). Akumulatorowe lampy ostrzegawcze LED można również standardowo obsługiwać za pomocą zintegrowanego przełącznika. Czas działania lamp obrotowych wynosi ok. 5 do 6,5 h i niski czas ładowania od 3,5 do 4 h. Lampy ostrzegawcze posiadają atest na kompatybilność elektromagnetyczną zgodnie z ECE R10 oraz dopuszczenie jako lampa ostrzegawcza zgodnie z ECE R65. Obie wersje zostały przetestowane pod kątem prędkości do 230 km/h.



NOWY

Do 230 km/h

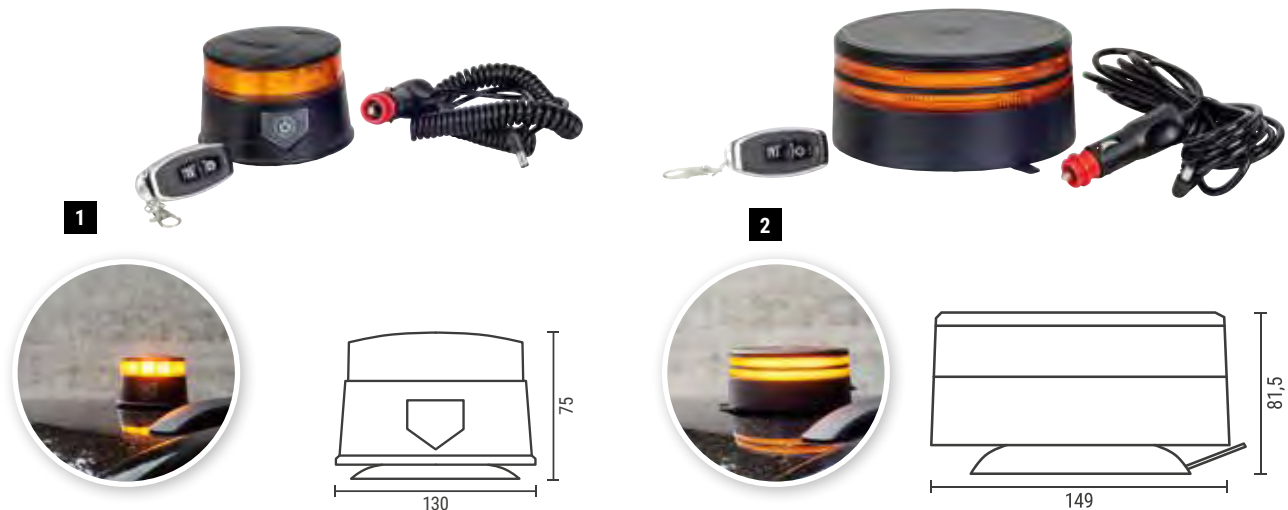

Nr. kat.	Opis	Kolor	Kolor diody LED	Ochrona	Montaż	Napięcie	Cena PLN
1	345683 ★ Lampa pojedyncza LED Fajar 3 z akumulatorem	żółty	żółty	IP67	Magnes	12/24 V	466.00
2	345693 ★ Lampa pojedyncza LED Fajar 5 z akumulatorem	żółty	żółty	IP67	Magnes	12/24 V	560.00

Lampy pojedyncze KL 7000 LED

Nowa generacja pojedynczych lamp ostrzegawczych LED z funkcją obrotową. Nietłukący i gładki klosz gwarantuje optymalną pracę i dużą widoczność, nowo opracowany termostat kontroluje ciepło generowane z diody LED i kieruje go na zewnątrz, co znacznie zwiększa żywotność. Trzy sposoby montażu, lampa pojedyncza mocowana na 3 śruby może pracować do góry nogami.



Do 120 km/h

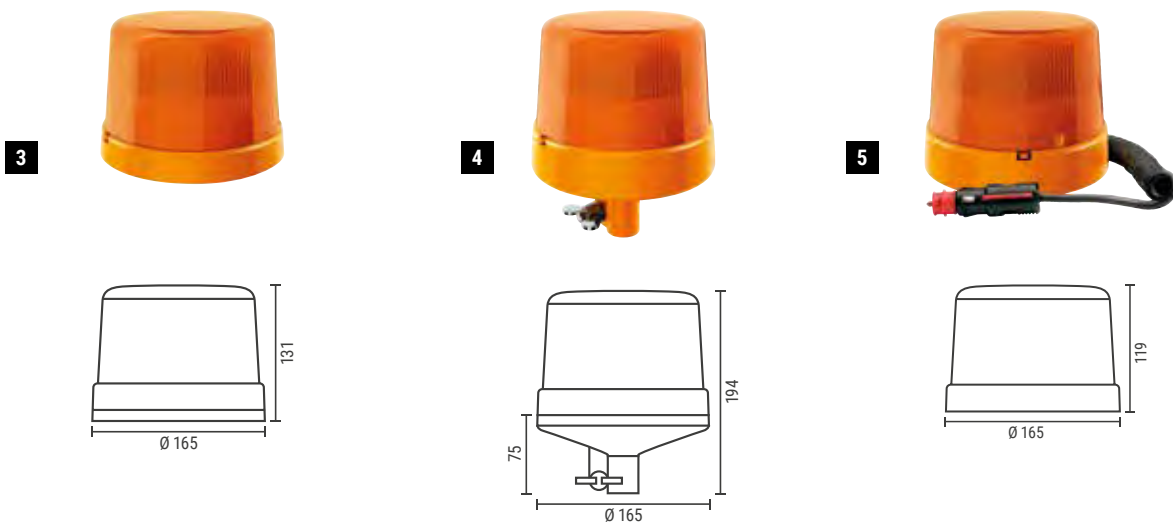

Nr. kat.	Opis	Kolor	Kolor diody LED	Ochrona	Montaż	Napięcie	Cena PLN
3	351108 Lampy pojedyncze KL 7000 LED F	żółty	żółty	IP5K4K, IPX9K	3-punktowy	12/24 V	748.00
4	351128 Lampy pojedyncze KL 7000 LED FL	żółty	żółty	IP5K4K, IPX9K	kołek DIN	12/24 V	771.00
5	351148 Lampy pojedyncze KL 7000 LED M	żółty	żółty	IP5K4K, IPX9K	magnes	12/24 V	1011.00



Lampy pojedyncze LED K-LED Rebelution

Największą zaletą K-LED Rebelution jest jego unikalny i niezwykle design. Nie ma klasycznej obudowy i zachwyca minimalistycznym, nowoczesnym designem. Technologia LED, zastosowane materiały i konstrukcja zapewniają bardzo długą żywotność i długą bezpieczną funkcję. Inne zalety obejmują ochronę przed wodą i kurzem, a także doskonałą kompatybilność elektromagnetyczną (EMC).



1 4

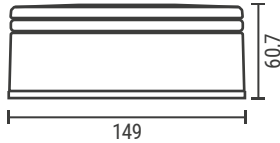

149

60,7



2 5

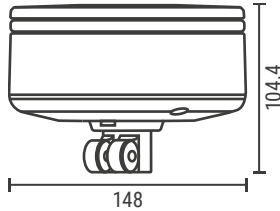

148

104,4



3 6

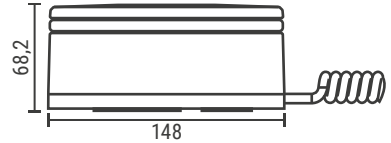

Do 120 km/h

Nr. kat.	Opis	Kolor diody LED	Moc światła	Ochrona	Montaż	Napięcie	Cena PLN
1	355107 Lampa pojedyncza K-LED 1.2	żółty	błysk	IP6K9K, IP6K7	3- śruby	12/24 V	795.00
2	355117 Lampa pojedyncza K-LED 1.2	żółty	błysk	IP6K9K, IP6K7	Elastyczny uchwyt montażowy	12/24 V	842.00
3	355127 Lampa pojedyncza K-LED 1.2	żółty	błysk	IP6K9K, IP6K7	Magnes	12/24 V	1006.00
4	355137 Lampa pojedyncza K-LED 1.2	żółty	rotor	IP6K9K, IP6K7	3- śruby	12/24 V	795.00
5	355147 Lampa pojedyncza K-LED 1.2	żółty	rotor	IP6K9K, IP6K7	Elastyczny uchwyt montażowy	12/24 V	842.00
6	355157 Lampa pojedyncza K-LED 1.2	żółty	rotor	IP6K9K, IP6K7	Magnes	12/24 V	1006.00

Lampa pojedyncza LED. K-LED Blizzard

Lampy pojedyncze LED z aluminiową obudową łączą wymagającą technologię LED z najwyższą wytrzymałością. Wysokiej jakości moduły LED o innowacyjnym wyglądzie oprócz niewielkiego zużycia energii i bardzo krótkiego czasu reakcji do maksymalnej widoczności odznaczają się w szczególności bardzo długą żywotnością. Światła ostrzegawcze LED nie są wrażliwe na drgania ich wysoka wytrzymałość i długa żywotność gwarantują najwyższą niezawodność. Kąt rozchodzenia światła 360°.



Do 120 km/h

7

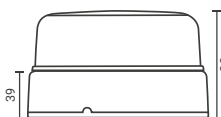

39

88

8

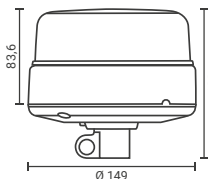

83,6

132

Ø 149

9

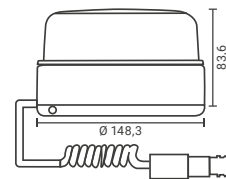

83,6

95,5

Ø 148,3

Nr. kat.	Opis	Kolor	Kolor diody LED	Ochrona	Montaż	Napięcie	Cena PLN
7	352417 Lampa pojedyncza K-LED Blizzard	przezroczysta	żółty	IP67, IPX9K	3-punktowy	12/24 V	1030.00
8	352427 Lampy pojedyncze K-LED FO F	przezroczysta	żółty	IP67, IPX9K	kołek DIN	12/24 V	1124.00
9	352437 Lampy pojedyncze K-LED FO F	przezroczysta	żółty	IP67, IPX9K	magnes	12/24 V	1312.00

Lampa pojedyncza K-LED 2.0

Lampa pojedyncza LED z programowalnym trybem pracy. Zintegrowany czujnik światła zmienia intensywność światła w nocy i w dzień. Lampa ta jest niezwykle wytrzymała i odporna na drgania dzięki unikalnej konstrukcji bez ruchomych części. Wykonana z poliwęglanu, nietłukąca i odporna na zarysowania soczewka. Obudowa malowana proszkowo z zabezpieczeniem antykorozyjnym. Stopień ochrony IP67, IP9K.

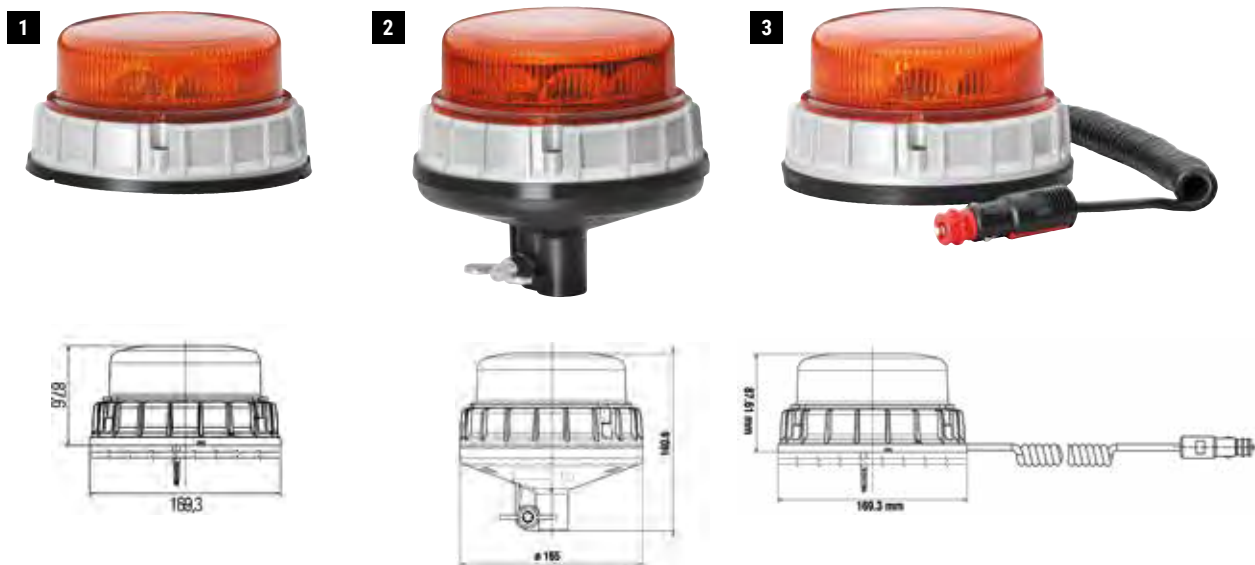
CISPR 25
CLASS 5ECE
R 65**Tryb dzień/noc****Do 200 km/h**

Nr. kat.	Opis	Kolor	Kolor diody LED	Ochrona	Montaż	Napięcie	Cena PLN
1	Lampy pojedyncze K-LED 2.0	żółty	żółty	IP67, IP9K	3-śruby	12/24 V	1124.00
2	Lampy pojedyncze K-LED 2.0	żółty	żółty	IP67, IP9K	kołek DIN	12/24 V	1171.00
3	Lampy pojedyncze K-LED 2.0	żółty	żółty	IP67, IP9K	magnes	12/24 V	1312.00

Lampa pojedyncza K-LED 1.2

Lampa pojedyncza LED jest dostępna w wersji z rotorem lub stroboskopem, sterowany moduł LED zwiększa widoczność lampy K-LED 1.2, a fakt, że został on opracowany i wykonany bez części ruchomych, sprawia że jest wyjątkowo odporna na wibracje. Soczewka wykonana jest z poliwęglanu odpornego na wstrząsy i zarysowania, podstawa malowana proszkowo, posiada klasę ochrony IP6K7, IP6K9K.

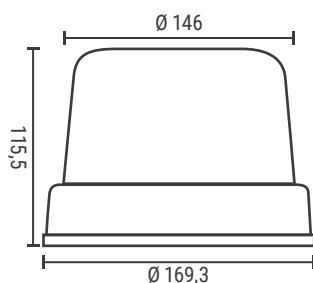
CISPR 25
CLASS 5ECE
R 65**Tryb dzień/noc**

Nr. kat.	Opis	Kolor	Kolor diody LED	Moc światła	Ochrona	Montaż	Napięcie	Cena PLN
4	Lampa pojedyncza K-LED 1.2	żółty	żółty	Rotor	IP6K9K, IP6K7	3-punktowy	12/24 V	1218.00
5	Lampa pojedyncza K-LED 1.2	żółty	żółty	Błysk	IP6K9K, IP6K7	3-punktowy	12/24 V	1218.00

Lampa pojedyncza LED Rota Compact

Lampy ostrzegawcze LED, które łączą zaawansowaną technologię (światła LED obracanie bez części ruchomych) z maksymalną trwałością. Wydajne diody, innowacyjna konstrukcja zapewnia bardzo niskie zużycie energii przy jednoczesnym zachowaniu maksymalnego efektu ostrzegawczego i bardzo długą żywotność. Obudowa wykonana z poliwęglanu jest wysoce odporna na wstrząsy i wibracje.



ECE R 10

ECE R 65

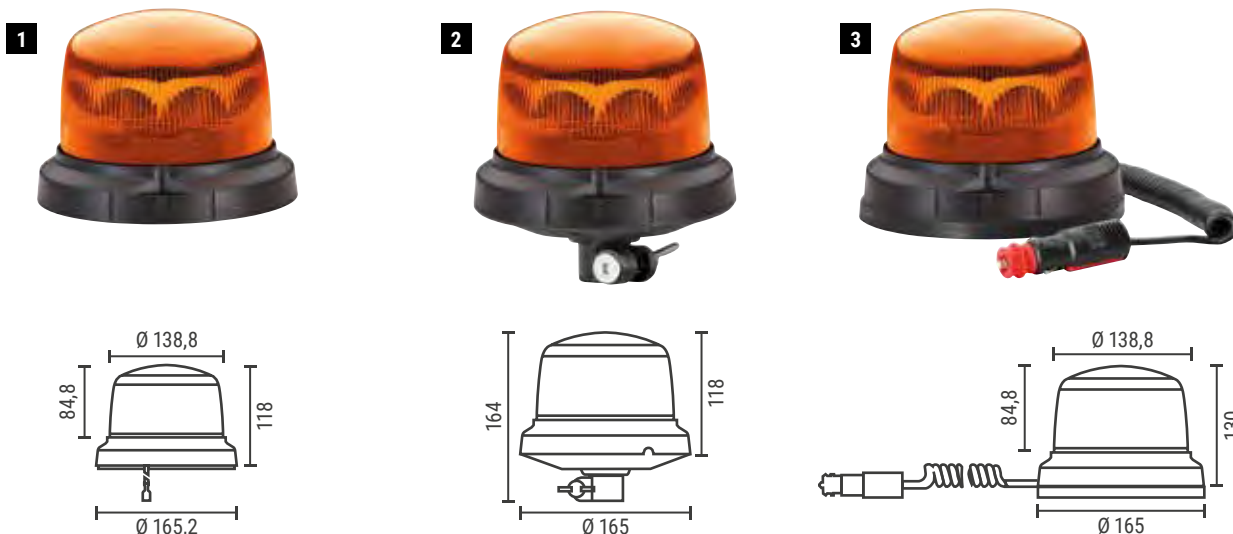
Do 120 km/h

Nr. kat.	Opis	Kolor	Kolor diody LED	Ochrona	Montaż	Napięcie	Cena PLN
1	353317 Lampa pojedyncza LED Rota	żółty	żółty	IP67, IPX9K	3-punktowy	12/24 V	325.00
2	353367 Lampa pojedyncza LED Rota	żółty	żółty	IP67, IPX9K	kołek montażowy DIN	12/24 V	372.00
3	353387 Lampa pojedyncza LED Rota	żółty	żółty	IP67, IPX9K	magnes	12/24 V	560.00

Kołki

Uniwersalne rurki nasadzone z gumową nasadką do montażu lamp ostrzegawczych z podstawą wtykową. Wersja ocynkowana.

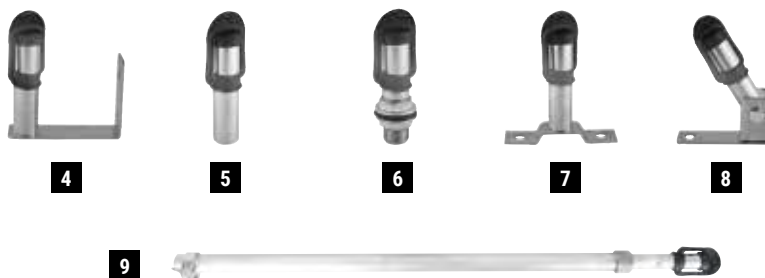

Nr. kat.	Opis	Wymagane akcesoria	Długość	Cena PLN
4	300405 Kołek DIN do bocznego montażu			55.00
5	300425 Kołek DIN do przyspawania			40.00
6	300445 Kołek DIN przykręcany ze śrubą			47.00
7	300465 Kołek DIN przykręcany			50.00
8	300485 Kołek DIN obracany			80.00
9	300625 Kołek teleskopowy	300425	792 - 1230 mm	179.00

Uchwyty do lamp pojedynczych

Pasują do lamp pojedynczych Ecco, Hella oraz KompLED z mocowaniem 3-punktowym do Ø 155 mm. Prosty montaż na wsporniku dachowym lub ramie BF3, stabilna i lekka aluminiowa budowa.



Nr. kat.	Opis	Cena PLN
300525	Uchwyty do lamp pojedynczych	75.00



Lampy zespolone Ecco Blaze Bar

Lampy zespolone Blaze Bar są wyposażone w silny halogenowy reflektor obrotowy, z dodatkowymi lustrami które wzmagają siłę światła. Lampy zespolone mają 400 mm szer. są mocowane na magnes lub dwie śruby. Żarówki w zestawie.

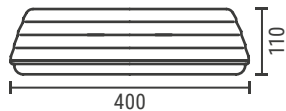

1

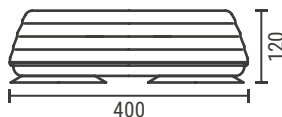

2

1



2



Do 112 km/h

Nr. kat.	Opis	Kolor	Montaż	Napięcie	Cena PLN
1	601AA01/5 Lampy zespolone Blaze Bar	żółty	2-śruby	12 V	560.00
1	601AA02/5 Lampy zespolone Blaze Bar	żółty	2-śruby	24 V	560.00
2	601AA01M/5 Lampy zespolone Blaze Bar	żółty	magnes	12 V	936.00
2	601AA02M/5 Lampy zespolone Blaze Bar	żółty	magnes	24 V	936.00

Lampa ostrzegawcza LED Ecco, Blaze Bar

Belki świetlne Blaze Bar z 8 potężnymi reflektorami LED UMD najnowsza technologia zapewni optymalne rozproszenie światła. Belki o 380 mm szerokości z mocowaniem na magnes / przysawkę lub 2-śruby. Moduły LED gwarantują bardzo niski pobór mocy przy długiej żywotności. 17 programowalnych ustawień flash.

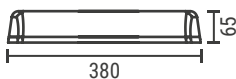

3

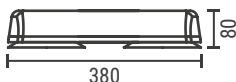

4



3



4

Do 104 km/h

Nr. kat.	Opis	Kolor	Kolor diody LED	Montaż	Napięcie	Cena PLN
3	602015 Lampa ostrzegawcza Blaze Bar	żółty	żółty	2-punktowy	12/24 V	1669.00
3	602025 Lampa ostrzegawcza Blaze Bar	przezroczysta	żółty	2-punktowy	12/24 V	1669.00
4	602055 Lampa ostrzegawcza Blaze Bar	żółty	żółty	magnes	12/24 V	1763.00
4	602065 Lampa ostrzegawcza Blaze Bar	przezroczysty	żółty	magnes	12/24 V	1763.00

Belka świetlna Ecco LED Microbar

Belki świetlne Microbar są wyposażone w cztery moduły LED, z których każdy wyposażony jest w 12 mocnych diod LED. Mają tylko 278 mm szerokości. Belka świetlna Microbar dostępna jest z mocowaniem na magnes, przysawkę lub cztery śruby. Charakteryzują się niskim zużycie prądu, wysoką wytrzymałością i żywotnością. Posiadają zaprogramowane 18 różnych trybów świecenia

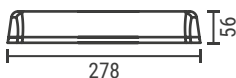

5

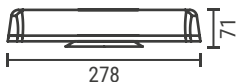

6



5



6

Do 104 km/h

Nr. kat.	Opis	Kolor	Kolor diody LED	Montaż	Napięcie	Cena PLN
5	602105 Belka świetlna, Microbar	żółty	żółty	4-punktowy	12/24 V	1274.00
5	602115 Belka świetlna, Microbar	przezroczysty	żółty	4-punktowy	12/24 V	1274.00
6	602125 Belka świetlna, Microbar	żółty	żółty	magnes	12/24 V	1378.00
6	602135 Belka świetlna, Microbar	przezroczysty	żółty	magnes	12/24 V	1378.00



Belka świetlna LED Skyline AIR S

Belka świetlna LED Skyline AIR S charakteryzuje się ponadczasowym wzornictwem i specjalnymi wbudowanymi funkcjami. Belka jest już standardowo wyposażona w światła robocze i światła boczne. Ponadto belkę można uzupełnić o dodatkowe oświetlenie i światła do jazdy „Alley Lighths”, które można wykorzystać do kontrolowania otaczającego ruchu w pożądanym kierunku. Całkowita wysokość tylko 41,2 mm (bez wsporników montażowych). Można wybrać 58 różnych rodzajów lampy błyskowej. Napięcie (12/24 V).

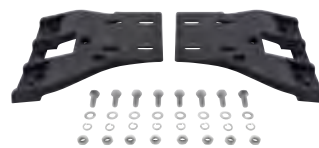

Zestaw montażowy zawiera
2 x podkładka montażowa
2 x wspornik montażowy

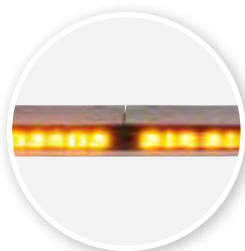

Nr. kat.	Opis	Kolor	Kolor diody LED	Moduły LED	Szerokość	Napięcie	Cena PLN
1	327700/4 Belka świetlna LED Skyline AIR S	czarny	żółty	10	1035 mm	12/24 V	4465.00
	327710/4 Belka świetlna LED Skyline AIR S	czarny	żółty	12	1210 mm	12/24 V	4935.00
2	327720/4 Belka świetlna LED Skyline AIR S	czarny	żółty	14	1385 mm	12/24 V	5405.00
	327730/4 Belka świetlna LED Skyline AIR S	czarny	żółty	16	1560 mm	12/24 V	5875.00
3	327740/4 Belka świetlna LED Skyline AIR S	czarny	żółty	18	1735 mm	12/24 V	6345.00

Zamów również

Zestaw Pro Touch

Wszystkie istotne funkcje, takie jak obrotowe światła ostrzegawcze, światła robocze i system kierowania ruchem Skyline AIR S, można wygodnie podłączyć i obsługiwać za pośrednictwem bramki i odpowiedniego panelu za pomocą zestawu obsługi Pro Touch 4 lub 6.

Wymiary dł. x szer. x gł.:

Panel sterowania Zestaw sterowania Pro Touch 4: 83 x 52 x 14 mm

Panel sterowania Zestaw sterowania Pro Touch 6: 106 x 66 x 20 mm

Bramka: 115 x 75 x 25 mm



Nr. kat.	Opis	Ilość funkcji	Cena/zestaw PLN
4	M28671/SAS Zestaw Pro Touch 4	4	2769.00
5	M28661/SAS Zestaw Pro Touch 6	6	3004.00

Jednostka sterująca Actos 4

Za pomocą panelu sterowania Actos 4 można sterować światłami obrotowymi, reflektorami roboczymi, systemem kierowania ruchem lub dowolną funkcją belki świetlnej. Urządzenie można podłączyć do dowolnej belki świetlnej za pomocą kabla bez złącza. Cztery przyciski można ustawić jako włączone lub wyłączone w zależności od potrzeb. Opakowanie zawiera zestaw 18 naklejek do własnych opisów. Centrala posiada wbudowany przełącznik oraz jest wyposażona w zabezpieczenia przed zwarcieniem i przegrzaniem. Montaż za pomocą podkładki samoprzylepnej 3M lub dołączonej przysawki.



Nr. kat.	Opis	Ilość funkcji	Cena PLN
200070/2	Jednostka sterująca Actos 4	4	278.00



Belka świetlna Lurker

Belka świetlna LED z wodoszczelnymi osłonami. Wyposażona jest w odporne na wibracje moduły świetlne, które gwarantują doskonały efekt ostrzegawczy. Niska konstrukcja (84 mm) i mała głębokość (120 mm) umożliwiają zastosowanie tej belki świetlnej na praktycznie wszystkich pojazdach. Do wyboru mamy aż 28 różnych typów świecenia.

ECE
R 10ECE
R 65

Belki świetlne LED



Nr. kat.	Opis	Kolor	Kolor diody LED	Moduły LED	Szerokość	Napięcie	Cena PLN
327460/4	Belka świetlna LED Lurker	czarny	żółty	12	920 mm	12/24 V	2538.00
327470/4	Belka świetlna LED Lurker	czarny	żółty	16	1200 mm	12/24 V	2679.00
327480/4	Belka świetlna LED Lurker	czarny	żółty	20	1480 mm	12/24 V	2773.00
327490/4	Belka świetlna LED Lurker	czarny	żółty	24	1800 mm	12/24 V	2914.00

Belki świetlne Instructor AIR LED

Belka świetlna LED Instructor AIR jest wyposażona w aluminiową obudowę i wytrzymałe klosze z poliwęglanu. Charakteryzuje się niskim zużyciem energii, dzięki 14 wysokiej jakości modułom LED. Posiada 19 trybów świecenia. Przy całkowitej wysokości tylko 118 mm (z nóżkami montażowymi) i głębokości 216 mm posiada duży efekt ostrzegawczy. Całkowita wysokość bez nóżek montażowych 64 mm. Środek belki nie jest podświetlony.

ECE
R 10ECE
R 65

Zestaw montażowy zawiera
2 x podkładka montażowa
2 x wspornik montażowy



Nr. kat.	Opis	Kolor	Kolor diody LED	Moduły LED	Szerokość	Napięcie	Cena PLN
327600/4	Belka świetlna LED Instructor AIR	żółty	żółty	14	960 mm	12/24 V	2632.00
327610/4	Belka świetlna LED Instructor AIR	żółty	żółty	14	1200 mm	12/24 V	2773.00
327620/4	Belka świetlna LED Instructor AIR	żółty	żółty	14	1480 mm	12/24 V	2867.00
327630/4	Belka świetlna LED Instructor AIR	żółty	żółty	14	1800 mm	12/24 V	3008.00

Wszystkie podane ceny są cenami Netto.



Belka świetlna Ecco Evolution

Belki świetlne Ecco serii 60 są wyposażone w sprawdzoną technologię rotatorów ze specjalną optyką z poliwęglanowymi osłonami. Dodatkowe lusterka zapewniają jeszcze więcej mocy i lepszy efekt ostrzegawczy. Wszystkie belki zawierają zestaw montażowy do przymocowania do dachu pojazdu. Wysokość 108 mm (bez podpór), głębokość 210 mm. Halogeny w zestawie.



1



Zestaw montażowy zawiera
2 x podkładka montażowa
2 x wspornik montażowy

2



Nr. kat.	Opis	Kolor	Rotory	Lusterka	Szerokość	Napięcie	Cena PLN	
1	600AA01/5	Belka świetlna Ecco Evolution seria 60	żółty	2	2	570 mm	12 V	1053.00
	600AA02/5	Belka świetlna Ecco Evolution seria 60	żółty	2	2	570 mm	24 V	1053.00
	6240A01AAAB/5	Belka świetlna Ecco Evolution seria 60	żółty	4	6	1200 mm	12 V	2863.00
	6240A02AAAB/5	Belka świetlna Ecco Evolution seria 60	żółty	4	6	1200 mm	24 V	2863.00
2	6280A01AAAB/5	Belka świetlna Ecco Evolution seria 60	żółty	4	6	1370 mm	12 V	3121.00
	6280A02AAAB/5	Belka świetlna Ecco Evolution seria 60	żółty	4	6	1370 mm	24 V	3121.00



3



Bez homologacji ECE R65



Zestaw montażowy zawiera
2 x podkładka montażowa
2 x wspornik montażowy

4



Bez homologacji ECE R65

Nr. kat.	Opis	Kolor	Rotory	Lusterka	Szerokość	Napięcie	Cena PLN	
3	6W50A01/5	Belka świetlna Ecco Evolution seria 60	żółty	6	6	1500 mm	12 V	3262.00
	6W50A02/5	Belka świetlna Ecco Evolution seria 60	żółty	6	6	1500 mm	24 V	3262.00
4	6W60A01/5	Belka świetlna Ecco Evolution seria 60	żółty	6	10	1800 mm	12 V	3309.00
	6W60A02/5	Belka świetlna Ecco Evolution seria 60	żółty	6	10	1800 mm	24 V	3309.00

Wszystkie podane ceny są cenami Netto.



Zestaw montażowy zawiera
2 x podkładka montażowa
2 x wspornik montażowy

1



Nr. kat.	Opis	Kolor	Rotory	Lusterka	Szerokość	Napięcie	Cena PLN
6023A01/5	Belka świetlna Ecco Evolution seria 60	żółty	2	2	740 mm	12 V	1171.00
6023A02/5	Belka świetlna Ecco Evolution seria 60	żółty	2	2	740 mm	24 V	1171.00
1 6033A01/5	Belka świetlna Ecco Evolution seria 60	żółty	2	2	1000 mm	12 V	1641.00
1 6033A02/5	Belka świetlna Ecco Evolution seria 60	żółty	2	2	1000 mm	24 V	1641.00
6043A01/5	Belka świetlna Ecco Evolution seria 60	żółty	2	2	1200 mm	12 V	1876.00
6043A02/5	Belka świetlna Ecco Evolution seria 60	żółty	2	2	1200 mm	24 V	1876.00



2



3



Zestaw montażowy zawiera
2 x podkładka montażowa
2 x wspornik montażowy

Nr. kat.	Opis	Kolor	Rotory	Lusterka	Szerokość	Napięcie	Cena PLN
2 6053A01/5	Belka świetlna Ecco Evolution seria 60	żółty	2	2	1500 mm	12 V	1993.00
2 6053A02/5	Belka świetlna Ecco Evolution seria 60	żółty	2	2	1500 mm	24 V	1993.00
6253A01/5	Belka świetlna Ecco Evolution seria 60	żółty	4	4	1500 mm	12 V	2957.00
6253A02/5	Belka świetlna Ecco Evolution seria 60	żółty	4	4	1500 mm	24 V	2957.00
3 6263A02/5	Belka świetlna Ecco Evolution seria 60	żółta	4	6	1800 mm	24 V	3215.00

Safety Director LED

Fala świetlna Safety Director jest optymalnym rozwiązaniem ostrzeżenia znajdujących się z tyłu pojazdów o niebezpieczeństwie i poinformowanie o bezpiecznym kierunku ominięcia przeszkody. Sterownik z 8 programami oświetlenia. Z 48 modułami LED. Z możliwością ustawienia kolejności błysków. Zasilanie 24 V wymaga transformatora napięciowego. (zamawiany oddzielnie) Wymiary: szer. 1200 x wys. 50 x głęb. 65 mm

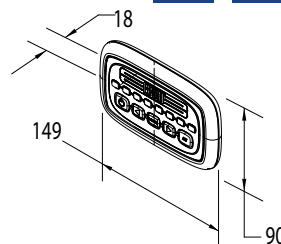

Nr. kat.	Opis	Kolor diody LED	Wersja	Przewód	Montaż	Napięcie	Natężenie	Cena PLN
100385	Fala świetlna LED Safety Director	żółty	48 modułów LED		2-punktowy	12 V		3239.00
109465	Konwerter napięcia liniowy z kablem			1,8 m		24/12 V	5 A	118.00



Belki świetlne Ecco , seria 12+

Belka świetlna LED serii 12+, posiada odporną na wstrząsy wykonaną z aluminium podstawę, oraz odporną na uderzenia i zadrapania poliwęglanową pokrywę.

Wyposażona w silne diody LED które gwarantują bardzo niskie zużycie energii i doskonały efekt ostrzegawczy.

Posiada 33 wybieralne funkcje świecenia. Kompaktowe wymiary (wysokość 110 mm, głębokość 280 mm). Napięcie zasilania 12/24 V. Wysokość belki bez podpór wynosi 60 mm.



Zestaw do montażu na dachu

1



2



3



Nr. kat.	Opis	Kolor	Kolor diody LED	Moduły LED	Napięcie	Cena PLN
1	327110/5 Belka świetlna LED ,Seria 12+	przezroczysty	żółty	16	12/24 V	4696.00
2	327120/5 Belka świetlna LED ,Seria 12+	przezroczysty	żółty	16	12/24 V	4837.00
3	327130/5 Belka świetlna LED ,Seria 12+	przezroczysty	żółty	16	12/24 V	4978.00
	327150/5 Belka świetlna LED ,Seria 12+	przezroczysty	żółty	24	12/24 V	7986.00



Zestaw do montażu na dachu



4



5



Nr. kat.	Opis	Kolor	Kolor diody LED	Moduły LED	Napięcie	Cena PLN
4	327200/5 Belka świetlna LED ,Seria 12+	przezroczysty	żółty	16	12/24 V	5401.00
	327210/5 Belka świetlna LED ,Seria 12+	przezroczysty	żółty	16	12/24 V	5871.00
	327230/5 Belka świetlna LED ,Seria 12+	przezroczysty	żółty	16	12/24 V	6341.00
5	327260/5 Belka świetlna LED ,Seria 12+	żółty	żółty	16	12/24 V	5401.00
	327270/5 Belka świetlna LED ,Seria 12+	żółty	żółty	16	12/24 V	5871.00
	327290/5 Belka świetlna LED ,Seria 12+	żółty	żółty	16	12/24 V	6341.00



Belka świetlna LED Ecco seria 12+ z opcjonalnym wyposażeniem

Belka świetlna serii LED 12+ o aluminiowej konstrukcji i odpornej na uderzenia poliwęglanowej osłonie. Wysokowydajne moduły LED gwarantują bardzo niskie zużycie energii i doskonały efekt ostrzegawczy. Belka świetlna oferuje wiele opcjonalnych rodzajów świecenia. Wysokość montażowa wraz ze wspornikami wynosi 110 mm, a głębokość 280 mm. Wysokość belki bez podpór wynosi 60 mm, napięcie 12/24 V. Lampy ostrzegawcze są wyposażone w dodatkowe światła robocze, światła tylne lub światła robocze „Safety Director”.

Lampa robocza seria 12+



Nr. kat.	Opis	Lampy robocze	Kolor diody LED	Moduły LED	Szerokość	Napięcie	Cena PLN
327300/5	Belka świetlna LED ,Seria 12+	tak	żółty	16	1219 mm	12/24 V	5072.00
327310/5	Belka świetlna LED ,Seria 12+	tak	żółty	16	1524 mm	12/24 V	5401.00

Seria 12+ z dodatkowymi reflektorami roboczymi



Nr. kat.	Lampy robocze	Oświetlenie holownicze	Kolor diody LED	Moduły LED	Szerokość	Napięcie	Cena PLN
327320/5	tak	tak	żółty	16	1524 mm	12/24 V	5965.00
327330/5	tak	tak	żółty	16	1828 mm	12/24 V	6200.00

Seria 12+ z funkcją "Safety Director"



Panel sterowania w zestawie



Nr. kat.	Opis	Kolor diody LED	Moduły LED	Safety Director	Szerokość	Napięcie	Cena PLN
327340/5	Belka świetlna LED ,Seria 12+	żółty	20	tak	1219 mm	12/24 V	5918.00
327350/5	Belka świetlna LED ,Seria 12+	żółty	20	tak	1524 mm	12/24 V	6341.00
327360/5	Belka świetlna LED ,Seria 12+	żółty	20	tak	1828 mm	12/24 V	6576.00

Wszystkie podane ceny są cenami Netto.



Belki świetlne Ecco, seria 13

Belka świetlna LED serii 13 z aluminiową konstrukcją i odporną na uderzenia pokrywą z poliwęglanu. Bardzo mocne moduły LED z dodatkowym reflektorem optycznym gwarantują doskonały efekt ostrzegawczy. Niewielka wysokość (tylko 85 mm) i głębokość (200 mm) pozwala na stosowanie w wielu pojazdach. Możesz wybrać jeden z dwóch rodzajów błysków.



ECE R 10

ECE R 65



Zestaw montażowy zawiera
2 x podkładka montażowa
2 x wspornik montażowy

1



2



3



Nr. kat.	Opis	Kolor	Kolor diody LED	Moduły LED	Szerokość	Napięcie	Cena PLN
1	313310/5 Belka świetlna LED Seria 13	żółty	żółty	12	1000 mm	12/24 V	2816.00
	313320/5 Belka świetlna LED Seria 13	żółty	żółty	16	1000 mm	12/24 V	3192.00
	313330/5 Belka świetlna LED Seria 13	żółty	żółty	24	1000 mm	12/24 V	3568.00
2	313350/5 Belka świetlna LED Seria 13	żółty	żółty	16	1250 mm	12/24 V	3803.00
	313360/5 Belka świetlna LED Seria 13	żółty	żółty	24	1250 mm	12/24 V	4226.00
	313380/5 Belka świetlna LED Seria 13	żółty	żółty	16	1500 mm	12/24 V	4461.00
3	313390/5 Belka świetlna LED Seria 13	żółty	żółty	24	1500 mm	12/24 V	4696.00



Zestaw montażowy zawiera
2 x podkładka montażowa
2 x wspornik montażowy



ECE R 10

ECE R 65



4



5



6



Nr. kat.	Opis	Kolor	Kolor diody LED	Moduły LED	Szerokość	Napięcie	Cena PLN
4	313410/5 Belka świetlna LED Seria 13	przezroczysty	żółty	12	1000 mm	12/24 V	2816.00
	313420/5 Belka świetlna LED Seria 13	przezroczysty	żółty	16	1000 mm	12/24 V	3192.00
	313430/5 Belka świetlna LED Seria 13	przezroczysty	żółty	24	1000 mm	12/24 V	3568.00
5	313450/5 Belka świetlna LED Seria 13	przezroczysty	żółty	16	1250 mm	12/24 V	3803.00
	313460/5 Belka świetlna LED Seria 13	przezroczysty	żółty	24	1250 mm	12/24 V	4226.00
	313480/5 Belka świetlna LED Seria 13	przezroczysty	żółty	16	1500 mm	12/24 V	4461.00
6	313490/5 Belka świetlna LED Seria 13	przezroczysty	żółty	24	1500 mm	12/24 V	4696.00



Stellar Belki świetlne

Belka świetlna Stellar jest wyposażona w aluminiową podstawę i niezwykle wytrzymałe osłony z poliwęglanu. Stopień ochrony IP6K9K gwarantuje długą żywotność. Aerodynamiczna konstrukcja o wysokości 75 mm, bez podkładek montażowych (z podkładkami montażowymi 125 mm) i głębokości 280 mm umożliwia montaż na prawie wszystkich pojazdach. Stellar Beacon Ramp można zamówić w długościach od 950 mm do 1850 mm i wyposażyć w światła robocze, światła pomocnicze i światła kierunkowe.



NOWY

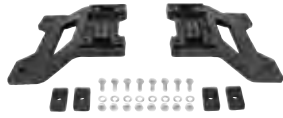

Zestaw zawiera:
1x Belka świetlna
1 x Zestaw montażowy



Nr. kat.	Lampy robocze	Oświetlenie holownicze	Kolor diody LED	Moduły LED	Szerokość	Napięcie	Cena PLN
1 327003/4 ★	nie	nie	żółty	12	1250 mm	12/24 V	3525.00
327004/4 ★	tak tylne	tak	żółty	12	1250 mm	12/24 V	4696.00
2 327005/4 ★	nie	nie	żółty	14	1550 mm	12/24 V	4371.00
327006/4 ★	tak tylne	tak	żółty	14	1550 mm	12/24 V	5640.00
3 327007/4 ★	nie	nie	żółty	16	1850 mm	12/24 V	5546.00
327008/4 ★	tak tylne	tak	żółty	16	1850 mm	12/24 V	6580.00

Belki świetlne Cruise

Belka świetlna z serii Cruise Light przekonuje swoją smukłą konstrukcją. Dzięki głębokości zaledwie 120 mm i niewielkiej wysokości całkowitej wynoszącej 66 mm (z nóżkami montażowymi) listwa świetlna idealnie dopasowuje się do pojazdu. Listwa świetlna z 13 różnymi układami świateł ostrzegawczych posiada homologację zgodnie z ECE R65 klasa 2 i ma stopień ochrony IP67. Możesz łatwo sterować różnymi funkcjami (tryb dzień/noc, oświetlenie kierunkowe) za pomocą kontrolera (pozycja 327880/5). Bez kontrolera funkcje/schematy błysków można uzyskać tylko poprzez przełączanie.



NOWY

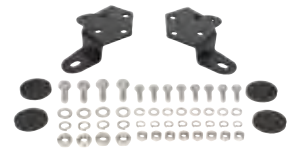

Zestaw zawiera:
1x Belka świetlna
1 x Zestaw montażowy

Nr. kat.	Opis	Kolor	Kolor diody LED	Moduły LED	Szerokość	Napięcie	Cena PLN
4 327805 ★	Belki świetlne Cruise	czarny	żółty	8	314,8 mm	12/24 V	1406.00
327815 ★	Belki świetlne Cruise	czarny	żółty	14	772,4 mm	12/24 V	2139.00
327825 ★	Belki świetlne Cruise	czarny	żółty	16	924,4 mm	12/24 V	2350.00
327835 ★	Belki świetlne Cruise	czarny	żółty	18	1076,8 mm	12/24 V	2468.00
5 327845 ★	Belki świetlne Cruise	czarny	żółty	20	1228,4 mm	12/24 V	2609.00
327855 ★	Belki świetlne Cruise	czarny	żółty	22	1380,4 mm	12/24 V	2891.00
327865 ★	Belki świetlne Cruise	czarny	żółty	24	1532,4 mm	12/24 V	3173.00
327875 ★	Belki świetlne Cruise	czarny	żółty	26	1836,4 mm	12/24 V	3455.00

Panel sterujący do Cruise Light

Bezprzewodowy panel sterowania Cruise z 18 przyciskami i skrzynką przekaźnikową z sześcioma wyjściami. Dwa z sześciu wyjść służą do sterowania rampą sygnalizacyjną Cruise za pomocą jednego przycisku (Safety Director, tryb dzień/noc lub Cruise Light); jeśli zamontowane są dwa sygnalizatory Cruise, można je zsynchronizować. Pozostałe cztery wyjścia są przeznaczone dla dowolnego typu urządzenia o maksymalnym prądzie 10 A na wyjście. Jednostka sterująca może być zasilana 4 bateriami AAA lub za pomocą dołączonego kabla USB.



Nr. kat.	Opis	Ilość funkcji	Dummy	Max. natężenie	Napięcie	Cena PLN
327880/5	Panel sterujący do Cruise Light	18	2 + 4	2x 15 A & 4x 10 A	12/24 V	748.00

Wszystkie podane ceny są cenami Netto.



Belki świetlne KompLED

Te 100 % belki świetlne dostępne są w wielu długościach i konfiguracjach. Każda belka może być zasilana z 12 lub 24 V zużywają bardzo mało energii. Wysokość tylko 92 mm, wyposażone w poliwęglanowe, odporne na stłuczenia klosze, dostępne w różnych kolorach. Moduły LED o wysokiej wydajności z 3 wzorami błysków. Z możliwością integracji LED-owych lamp roboczych, powtórkowych i stroboskopowych. Wszystkie belki świetlne dostarczane są z zestawem montażowym i białym podświetlanym miejscem na napis.



KOMP.LED
LightSystems

ECE
R 10

ECE
R 65



Belki świetlne KompLed seria 700-1200

Napięcie 12/24 V, dwa okrągłe moduły LED, 2 lustra, moduły LED kolor żółty z centralnym podświetlanym miejscem na napis.
Wys. 92 mm, szer. 210 mm.

1



2



Zestaw montażowy zawiera
2 x podkładka montażowa
2 x wspornik montażowy

Nr. kat.	Opis	Kolor	Kolor diody LED	Moduły LED	Lusterka	Szerokość	Napięcie	Cena PLN	
	K9L7R2AAW/4	Belki świetlne KompLED	żółty	żółty	2	nie	700 mm	12/24 V	2773.00
	K9L7R2ATW/4	Belki świetlne KompLED	szary	żółty	2	nie	700 mm	12/24 V	2773.00
	K9L9R2S2AAW/4	Belki świetlne KompLED	żółty	żółty	2	2	900 mm	12/24 V	2914.00
	K9L9R2S2ATW/4	Belki świetlne KompLED	szary	żółty	2	2	900 mm	12/24 V	2914.00
	K9L10R2S2AAW/4	Belki świetlne KompLED	żółty	żółty	2	2	1000 mm	12/24 V	2961.00
	K9L10R2S2ATW/4	Belki świetlne KompLED	szary	żółty	2	2	1000 mm	12/24 V	2961.00
1	K9L12R2S2AAW/4	Belki świetlne KompLED	żółty	żółty	2	2	1200 mm	12/24 V	3102.00
2	K9L12R2S2ATW/4	Belki świetlne KompLED	szary	żółty	2	2	1200 mm	12/24 V	3102.00

Belki świetlne KompLed seria 1350-1500

Napięcie 12/24 V, dwa okrągłe moduły LED, 2 lustra, moduły LED kolor żółty z centralnym podświetlanym miejscem na napis.
Wys. 92 mm, szer. 210mm.

KOMP.LED
LightSystems

ECE
R 10

ECE
R 65



Zestaw zawiera:
1 x Belka świetlna
1 x Zestaw montażowy

3



4

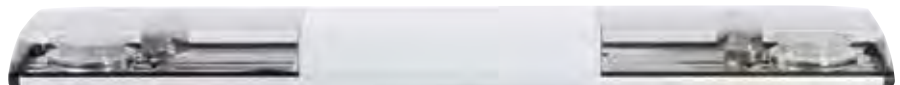

Nr. kat.	Opis	Kolor	Kolor diody LED	Moduły LED	Lusterka	Szerokość	Napięcie	Cena PLN	
	K9L1350R2S2AAW/4	Belki świetlne KompLED	żółty	żółty	2	2	1350 mm	12/24 V	3196.00
	K9L1350R2S2ATW/4	Belki świetlne KompLED	szary	żółty	2	2	1350 mm	12/24 V	3196.00
3	K9L15R2S2AAW/4	Belki świetlne KompLED	żółty	żółty	2	2	1500 mm	12/24 V	3243.00
4	K9L15R2S2ATW/4	Belki świetlne KompLED	szary	żółty	2	2	1500 mm	12/24 V	3243.00

Klosze

Klosze wykonane z poliwęglanu, całkowicie odporne na uderzenia, dostępne w kolorach szarym, żółtym, czerwonym lub niebieskim. Zintegrowane uszczelnienie na łączeniach i końcach, sprawia że powierzchnia klosza jest całkowicie gładka.

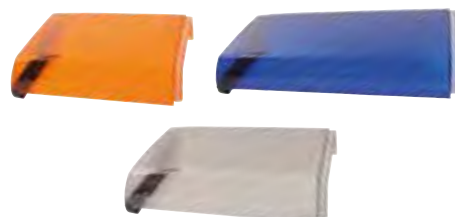



Belki świetlne KompLed seria 1500 - 1650

Napięcie 12/24 V, cztery okrągłe moduły LED, 4 lustra, moduły LED kolor żółty z centralnym podświetlanym miejscem na napis. Wys. 92 mm, szer. 210 mm.

KOMP.LED
LightSystems

ECE
R 10

ECE
R 65



Zestaw zawiera:
1 x Belka świetlna
1 x Zestaw montażowy



Nr. kat.	Opis	Kolor	Kolor diody LED	Moduły LED	Lusterka	Szerokość	Napięcie	Cena PLN
1	K9L15R4S4AAW/4 Belki świetlne KompLED	żółty	żółty	4	4	1500 mm	12/24 V	5264.00
2	K9L15R4S4ATW/4 Belki świetlne KompLED	szary	żółty	4	4	1500 mm	12/24 V	5264.00
	K9L1650R4S4AAW/4 Belki świetlne KompLED	żółty	żółty	4	4	1650 mm	12/24 V	5358.00
	K9L1650R4S4ATW/4 Belki świetlne KompLED	szary	żółty	4	4	1650 mm	12/24 V	5358.00

Belki świetlne KompLed seria 1800 - 2100

Napięcie 12/24 V, cztery okrągłe moduły LED, 4 lustra, moduły LED kolor żółty z centralnym podświetlanym miejscem na napis. Wys. 92 mm, szer. 210 mm.

KOMP.LED
LightSystems

ECE
R 10

ECE
R 65



Zestaw zawiera:
1 x Belka świetlna
1 x Zestaw montażowy



Nr. kat.	Opis	Kolor	Kolor diody LED	Moduły LED	Lusterka	Szerokość	Napięcie	Cena PLN
3	K9L18R4S4AAW/4 Belki świetlne KompLED	żółty	żółty	4	4	1800 mm	12/24 V	5452.00
4	K9L18R4S4ATW/4 Belki świetlne KompLED	szary	żółty	4	4	1800 mm	12/24 V	5452.00
	K9L21R4S4AAW/4 Belki świetlne KompLED	żółty	żółty	4	4	2100 mm	12/24 V	5828.00
	K9L21R4S4ATW/4 Belki świetlne KompLED	szary	żółty	4	4	2100 mm	12/24 V	5828.00

Wyposażenie opcjonalne:

LED lampy robocze z przodu, z tyłu lub z boku

Światła powtórkowe LED (stop/ pozycyjne/kierunkowskaz)

Lampy robocze i oświetlenie LED może być zamontowane podwójnie



Moduł LED flash mogą być ułożone podwójnie. 2 kolory (niebieski LED powyżej, żółty poniżej), oddzielnie przełączane.

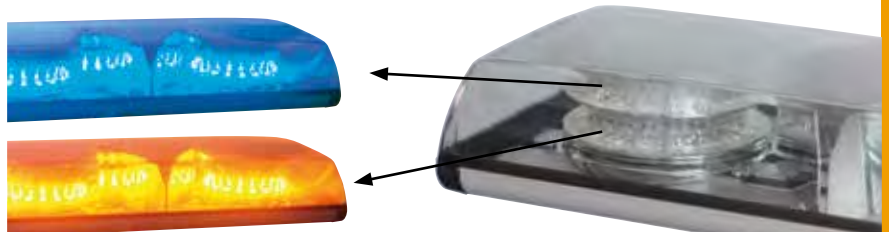



Belka świetlna KompLED seria 1500

Napięcie 12/24 V, dwa okrągłe moduły LED, 2 lustra, moduły LED kolor żółty z centralnym podświetlanym miejscem na napis. Wys. 92 mm (bez podpór), szer. 210mm. Dodatkowo ze światłami roboczymi (AS) i/lub światłami powtórkowymi (FB)



Belka świetlna KompLED 1500 z dodatkowym wyposażeniem

z lampami roboczymi.



Nr. kat.	Opis	Kolor	Kolor diody LED	Moduły LED	Lusterka	Szerokość	Napięcie	Cena PLN
K9L15R2S2ATW1/4	Belki świetlne KompLED	szary	żółty	2	2	1500 mm	12/24 V	4367.00



Belka świetlna KompLED 1500 z dodatkowym wyposażeniem

2 dodatkowe światła LED (cofania, stop, kierunkowskaz)



Nr. kat.	Opis	Kolor	Kolor diody LED	Moduły LED	Lusterka	Szerokość	Napięcie	Cena PLN
K9L15R2S2ATW2/4	Belki świetlne KompLED	szary	żółty	2	2	1500 mm	12/24 V	4367.00



Belka świetlna KompLED 1500 ze światłami roboczymi

2 dodatkowe światła robocze LED + 2 dodatkowe światła LED (cofania, stop, kierunkowskaz)



Nr. kat.	Opis	Kolor	Kolor diody LED	Moduły LED	Lusterka	Szerokość	Napięcie	Cena PLN
K9L15R2S2ATW3/4	Belki świetlne KompLED	szary	żółty	2	2	1500 mm	12/24 V	5123.00



Akumulatorowa belka świetlna LED

Akumulatorowa belka świetlna jest zasilana przez dwie potężne baterie, których czas ładowania wynosi ok. 5 h.

Baterie można ładować za pomocą gniazda zapalniczki samochodowej (12 V) lub standardowej ładowarki sieciowej 230 V. Funkcje świetlne można sterować za pomocą dołączonego pilota zdalnego sterowania z odległości do 20 m. Niska konstrukcja (92 mm) i odporna na uderzenia pokrywa z poliwęglanu sprawia że nadaje się ona do praktycznie wszystkich rodzajów pojazdów. Soczewki poliwęglanowe można zamawiać w różnych kolorach. Opcjonalny tryb podwójnego błysku jest zsynchronizowany po obu stronach

Wersja z baterią



1



Nr. kat.	Kolor	Kolor diody LED	Moduły LED	Lusterka	Szerokość	Napięcie	Cena PLN
K9L10R2ATW/AK/4	szary	żółty	2	nie	1000 mm	12 V	5593.00
K9L10R2AAW/AK/4	żółty	żółty	2	nie	1000 mm	12 V	5593.00
K9L10R2ATT/AK/4	szary	żółty	2	nie	1000 mm	12 V	5593.00
1 K9L12R2S2ATW/AK/4	szary	żółty	2	2	1200 mm	12 V	5734.00
K9L12R2S2AAW/AK/4	żółty	żółty	2	2	1200 mm	12 V	5734.00
K9L12R2S2ATT/AK/4	ciemny szary	żółty	2	2	1200 mm	12 V	5734.00



Bezprzewodowe sterowane radiowo tylne światła LED z akumulatorem

Najprostszy sposób oświetlenia pojazdów holowanych na "okularach" po wypadku lub w razie awarii. Zdalnie sterowane światła są najmniej skomplikowanym sposobem oznaczania takich pojazdów za pomocą zalecanego oświetlenia. Bez konieczności przeciągania kabli wzdłuż holowanego pojazdu.

Światła są dostępne w dwóch wersjach wtyczki nadajnika 12 V (typ 01/ SO 1724) i 24V (typ 02/ ISO 1185). Reflektory są przymocowane za pomocą magnesu lub przyssawki. Światła tylne obejmują światła obrysowe, kierunkowe i hamowania, a poszczególne sygnały są przesyłane bezprzewodowo z nadajnika, który jest włożony do gniazda pojazdu ciągnącego. Wbudowana bateria o wysokiej wydajności zapewnia ciągłą pracę do 20 godzin. Akumulatory ładuje się za pomocą ładowarki 12 V (gniazdo zapalniczki) lub standardowej ładowarki 230 V

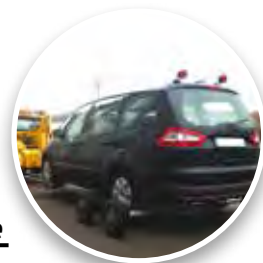

Bezprzewodowe tylne światła holownicze



1 2



Magnes



3 4



Nadajnik

Ładowarka w zestawie

Przyssawka

Lepszy zasięg /połączenie dzięki nowej częstotliwości radiowej

Nr. kat.	Sekcja	Wtyczka	Wersja	Czas pracy	Napięcie	Cena PLN
1	Stop/Kierunkowskaz/Światło tylne	Typ 01	Magnes	do 20 h	12 V	2017.00
2	Stop/Kierunkowskaz/Światło tylne	Typ 02	Magnes	do 20 h	24 V	2017.00
3	Stop/Kierunkowskaz/Światło tylne	Typ 01	Przyssawka	do 20 h	12 V	2299.00
4	Stop/Kierunkowskaz/Światło tylne	Typ 02	Przyssawka	do 20 h	24 V	2299.00

Zamów również

Nr. kat.	Opis	Wtyczka	Cena PLN
5	Etui do przenośnych systemów oświetleniowych		141.00
6	Mini adapter 13/7-polowy samochód osobowy		31.00
7	★ Krótki adapter 15-polowy na 7-polowy		137.00

5

★ NOWY



6



7

Adapter z przyssawką i metalową płytką (1 para)

Adapter do przyssawki, który rozszerza możliwość montażu bezprzewodowo sterowanych lamp z mocowaniem magnetycznym. Światła drogowe z magnesem można po prostu przymocować do metalowej płyty adaptera. Dzięki temu można go stosować praktycznie na każdej powierzchni. Adapter został opracowany specjalnie do montażu na wszystkich niemagnetycznych materiałach, takich jak szkło, aluminium lub tworzywo sztuczne.



8



Nr. kat.	Opis	Wersja	Rozmiary	Cena/para PLN
8	Adapter z przyssawką i metalową płytką (1 para)	Przyssawka	V 55 x Ø 160 mm	513.00



Typ złącza 01
12 V - 7-polowy - ISO 1724



Typ złącza 02
24 V - 7-polowy - ISO 1185
Zacisk 31 = Wtyk



Tylne światła mocowane na magnes

Dwa silne magnesy bezpiecznie przymocują światła w pojeździe. Światła tylne z regulacją nachylenia i dużymi dodatkowymi reflektorami.



Nr. kat.	Opis	Wtyczka	Wersja	Długość kabla	Napięcie	Cena PLN
1	190213 Tylne światła holownicze z mocowaniem na magnes	Typ 01		10 m	12 V	560.00
2	190223 Tylne światła holownicze z mocowaniem na magnes	Typ 01	Reflektor trójkątny	10 m	12 V	602.00
1	190253 Tylne światła holownicze z mocowaniem na magnes	Typ 02		10 m	24 V	560.00
2	190263 Tylne światła holownicze z mocowaniem na magnes	Typ 02	Reflektor trójkątny	10 m	24 V	602.00

Tylne światła magnetyczne, nie regulowane

Tylne światła z magnesem, bez regulacji



Nr. kat.	Opis	Wtyczka	Długość kabla	Napięcie	Cena PLN
3	300703 Tylne światła magnetyczne	Typ 01	7,5 m	12 V	207.00
4	300753 Tylne światła magnetyczne	Typ 01	12 m	12 V	395.00

Z etui

Tylne światła z przyssawką

Te przenośne tylne światła z przyssawkami zapewniają bezpieczeństwo podczas codziennej pracy. Światła mogą być zamontowane na każdym samochodzie, autobusie lub samochodzie ciężarowym. Przenośne światła tylne są prawnie wymagane przy holowaniu pojazdów na widlach i są bardzo praktyczne.



Nr. kat.	Opis	Wtyczka	Długość kabla	Napięcie	Cena PLN
190013	Tylne światła z przyssawką	Typ 01	8 m	12 V	456.00
190023	Tylne światła z przyssawką	Typ 01	8 m	24 V	456.00
190053	Tylne światła z przyssawką	Typ 02	8 m	24 V	466.00
190063	Tylne światła z przyssawką	Typ 02	25 m	24 V	560.00
190073	Tylne światła z przyssawką	13-polowa	8 m	12 V	560.00
190083	Tylne światła z przyssawką	15-polowa	8 m	24 V	588.00
5	300514 Etui do przenośnych systemów oświetleniowych				141.00

Zamów również



Baner ostrzegawczy

Baner ostrzegawczy zwraca uwagę podczas holowania, świetlisty żółty, wymiary 1000 x 250 mm, pasek mocujący 4 m długości.



Nr. kat.	Opis	Rozmiar	Długość taśmy	Cena PLN
321255	Baner ostrzegawczy	1000 x 250 mm	4 m	188.00



Baner podświetlany-strzałka

Dodatkowe bezpieczeństwo podczas pracy na drodze, zwłaszcza w nocy lub warunkach ograniczonej widoczności. Cztery odblaskowe żółte strzałki kierunkowe, każda z 9 zintegrowanymi diodami LED, możliwość przełączenia trybów pracy, światło ciągłe/ błyskowe. Maksymalna widoczność dla nadjeżdżających pojazdów. Żywotność baterii do 50 godzin (w trybie flash), 4 baterie AA w zestawie. Łatwy i prosty do rozłożenia, mocowanie za pomocą 8 silnych magnesów lub 8 oczek. W praktycznej walizce.



Nr. kat.	Opis	Wymiary	Cena PLN
359095	Baner podświetlany-strzałka	820 x 440 mm	322.00
320039	Baterie paluszki, 1,5 volt		3.00

Listwa z tylnymi światłami

Listwa z tylnymi światłami do holowania pojazdów na widłach. Mocowanie 2 -punktowe Szerokość 1,22 m.



Nr. kat.	Opis	Wtyczka	Długość kabla	Napięcie	Cena PLN
300583	Listwa z tylnymi światłami	Typ 01	9 m	12 V	231.00
300683	Listwa z tylnymi światłami	Typ 02	20 m	24 V	560.00

Teleskopowa listwa ze światłami tylnymi

Regulowana teleskopowo listwa ze światłami, stabilna cynkowa konstrukcja, regulowana od 1,40 m do 2,10 m. Wersja 24 V z kablem o dł. ugości 10 m.



Nr. kat.	Opis	Wtyczka	Wersja	Długość kabla	Napięcie	Cena PLN
300545	Listwa ze światłami tylnymi	Typ 01	teleskopowa	7,5 m	12 V	231.00
300555	Listwa ze światłami tylnymi	Typ 02	teleskopowa	7,5 + 20 m	24 V	560.00

Przedłużacz

Przedłużacz do tylnych świateł z wtyczką i złączem.



1



2



3



4

Nr. kat.	Opis	Bieguny	Wersja	Długość kabla	Napięcie	Cena PLN	
1	300565	Przedłużka kabla	7	Standard	6 m	12 V	99.00
2	300575	Przedłużka kabla	7	Przewód spiralny	2,5 m	12 V	127.00
3	300635	Przedłużka kabla	13	Przewód spiralny	2,5 m	12 V	202.00
4	300655	Przedłużka kabla	15	Standard	15 m	24 V	536.00



Migające światło ostrzegawcze

Połączenie latarki i światła ostrzegawczego, z certyfikatem GGVS.
Tryb pracy: świecenie 40 godzin, miganie 25 godzin. Migające światło halogenowe 6 V/2,4 W, żarówka halogenowa 6 V/2,4 W.
Bez baterii (wymagane 5 szt.)

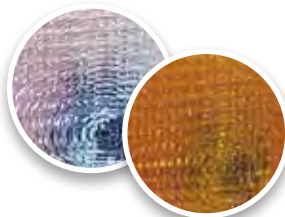

Nr. kat.	Opis	Rozmiary	Cena PLN
310316	Migające światło ostrzegawcze PL 30	Wys. 240 x szer. 75 mm	94.00
320037	Bateria, 1.5 volt		8.00

Migające światło ostrzegawcze LED

Połączenie latarki i światła ostrzegawczego z mocnymi diodami LED, z certyfikatem GGVS.
Inteligentne zrównoważone wykorzystanie akumulatora (6 dni ciągłej pracy).
Dostawa bez baterii (zasilanie 2 baterie).



Nr. kat.	Opis	Rozmiary	Cena PLN
310325	Migające światło ostrzegawcze LED	Wys. 178 x szer. 72 mm	118.00
320037	Bateria, 1.5 volt		8.00

Światła ostrzegawcze RS 2000 LED

Do pojazdów i jednostek ratownictwa drogowego, do zabezpieczenia miejsca pracy przy dużym natężeniu ruchu. Średnica reflektorów 200 mm, 5 m kabel łączący z zaciskiem biegunowym. Długość przewodu między światłami ok. 3,5 m. żółty obiektyw, z obejmami 60 mm Ø. Zatwierdzony w BAST jako światło ostrzegawcze 90, WL6.



Nr. kat.	Opis	Wersja	Częstotliwość błysków	Napięcie	Cena/para PLN
320687	Światła ostrzegawcze RS 2000 LED	LED	60 Błysk/min.	12/24 V	2017.00

Światła ostrzegawcze podwójne

Dla pojazdów i jednostek ratownictwa drogowego, do zabezpieczenia miejsca pracy przy dużym natężeniu ruchu. Z automatyczną regulacją natężenia światła. Średnica 340 mm, 5 m kabel łączący z zaciskiem biegunowym. Długość przewodu między światłami ok. 3,5 m. żółty obiektyw. Zatwierdzony w BAST jako światło ostrzegawcze 90, WL7.



Nr. kat.	Opis	Wersja	Częstotliwość błysków	Napięcie	Cena/para PLN
320717	Światła ostrzegawcze MS 340 LED	LED	40 / 60 Błysk/min.	12/24 V	2863.00



Euro-Blitz Compact LED

Światło ostrzegawcze służy do wskazywania miejsca wypadku lub przeszkody na drodze. Obudowa wykonana jest z odpornego na uderzenia i warunki atmosferyczne tworzywa sztucznego. Kompaktowy rozmiar lampy 90 x 185 x 345 mm ułatwia przechowywanie światła w szafach narzędziowych. Bardzo prosta obsługa, światło automatycznie włącza się, gdy boczne podpórki są rozłożone. Wersja akumulatorowa zawiera wbudowany akumulator (stacja ładująca i kabel ładowarki, należy zamówić osobno)

Wersja na baterie, dostarczana jest bez baterii, które należy zamówić osobno (jedna bateria do jednej lampy błyskowej Euro LED Compact). Zatwierdzona w BAST (Państwowy Instytut Drogowy w Niemczech) jako lampa ostrzegawcza 90, klasyfikacja WL4.



Nr. kat.	Opis	Akumulator	Cena PLN
1	324007 Euro-Blitz Compact LED z baterią	1 x 6 V	987.00
2	324017 Akumulatorowa lampa ostrzegawcza Euro-Blitz Compact LED	Akumulator	1457.00

Zestaw lamp ostrzegawczych Euro-Blitz Compact

Zestaw trzech lub pięciu kompaktowych diod LED Euro-Blitz dostarczany jest w praktycznym opakowaniu. Światła są dwustronne. Zestaw nie zawiera baterii (Baterie należy zamówić oddzielnie).



Nr. kat.	Opis	Akumulator	Cena PLN
3	324137 Zestaw 3 lamp ostrzegawczych Euro-Blitz Compact LED	3 x 6 V	3145.00
4	324157 Euro-Blitz Compact LED, zestaw 5 szt.	5 x 6 V	5001.00

Światła ostrzegawcze Euro-Blitz Compact LED Synchro

Zestawy lamp błyskowych składają się z trzech lub pięciu Euro-Blitz Compact LED Synchro. Zestawy można dowolnie rozbudowywać. Po włączeniu światła same się synchronizują. Wszystkie zestawy w praktycznym etui.

Opakowanie w wersji akumulatorowej służy jako stacja ładująca. Wersja akumulatorowa jest dostarczana z bezobsługowymi akumulatorami bez efektu pamięci. Wersja na baterie jest dostarczana bez baterii, które należy zamawiać osobno.



Nr. kat.	Opis	Akumulator	Rozmiary	Cena PLN
5	324237 Euro-Blitz Compact LED Synchro, zestaw 3 szt.	3 x 6 V	Szer. 316 x wys. 345 x gł. 191 mm	3897.00
	324257 Euro-Blitz Compact LED Synchro, zestaw 5 szt.	5 x 6 V	Szer. 493 x wys. 345 x gł. 191 mm	6576.00
6	324337 Euro-Blitz Compact LED Synchro, zestaw 3 szt.	Akumulator	Szer. 358 x wys. 345 x gł. 210 mm	7516.00
	324357 Zestaw 5 światel ostrzegawczych, Euro-Blitz Compact LED Synchro	Akumulator	Szer. 564 x wys. 345 x gł. 210 mm	12169.00

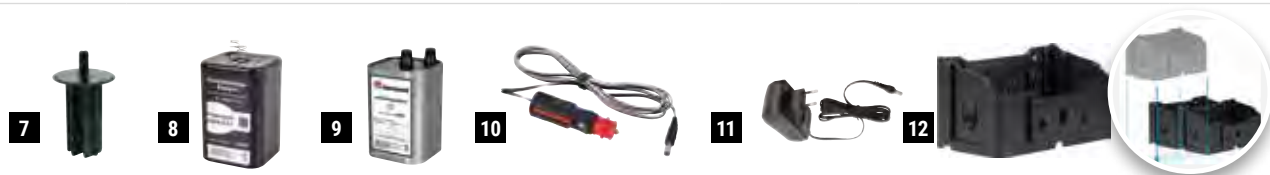

Nr. kat.	Opis	Wersja	Czas pracy	Cena PLN
7	320087 Uniwersalny adapter do pachołków			24.00
8	320007 Baterie 6 V 7 Ah		do 45 h	24.00
9	320107 Baterie 6 V 20 Ah		do 140 h	45.00
10	322357 Ładowarka 12/24V	Kabel ładowarki (od 2015)		122.00
11	322367 Ładowarka 12/24V	Kabel ładowarki (od 2015)		169.00
12	324507 Przenośna ładowarka do Euro-Blitz LED, wersja akumulatorowa			371.00
	324517 Przenośna ładowarka do Euro-Blitz Compact LED Akku			371.00

Światło ostrzegawcze Optima LED

Wysoki efekt widoczności dzięki elektronicznej lampie błyskowej ,gwarantuje doskonałą ochronę zagrożonej strefy. Może być podłączona do składanego trójkąta ostrzegawczego. Bez baterii.

Klosz lampy wykonany jest z tworzywa sztucznego odpornego na uderzenia i warunki atmosferyczne. Lampa wyposażona jest w funkcję automatycznego ściemniania . Na zamówienie istnieje możliwość zamówienia w wersji dwustronnej. Opakowanie nie zawiera baterii.



Nr. kat.	Opis	Akumulator	Rozmiary	Cena PLN
320517	Światło ostrzegawcze Optima LED	2 x 6 V	Szer. 195 x wys. 330 x gł. 100 mm	414.00

Euro-Blitz LED

Światło ostrzegawcze niezbędne do sygnalizacj wypadków bądź zagrożeń na drodze, obudowa wykonana z odpornego na uderzenia i warunki atmosferyczne tworzywa, cztery składane nogi, wysoka stabilność dzięki niskiemu środkowi ciężkości, ze zintegrowanym adapterem do montażu na pachołkach składanych i obustronnym źródłem światła. Wersja akumulatorowa zawiera wbudowany akumulator (stacja ładująca i kabel ładowarki , należy zamówić osobno) Wersja na baterie, dostarczana jest bez baterii które należy zamówić osobno (cztery baterie do jedne lampy błyskowej Euro LED). Zatwierdzona w BAST (Państwowy Instytut Drogowy w Niemczech) jako lampa ostrzegawcza 90, klasyfikacja WL4.



Nr. kat.	Opis	Akumulator	Rozmiary	Cena PLN
322407	Euro-Blitz LED	4 x 6 V	Szer. 150 x wys. 390 x gł. 160 mm	818.00
322427	Akumulatorowa lampa ostrzegawcza Euro-Blitz LED	Akumulator	Szer. 150 x wys. 390 x gł. 160 mm	1241.00

Zestaw Euro-Blitz LED

Przechowaj bezpiecznie w przenośnym etui 3 lampy Euro flash LED. Baterie nie zawarte w zestawie (wymagane 12 szt) .

Futerał gratis



Nr. kat.	Opis	Akumulator	Rozmiary	Cena PLN
322497	Zestaw Euro-Blitz LED	12 x 6 V	Szer. 463 x wys. 390 x gł. 164 mm	2454.00

Zamów również



Nr. kat.	Opis	Wersja	Czas pracy	Cena PLN
1	320087	Uniwersalny adapter do pachołków		24.00
2	320007	Baterie 6 V 7 Ah	do 45 h	24.00
3	320107	Baterie 6 V 20 Ah	do 140 h	45.00
4	322477	Ładowarka 12/24V	Wtyczka Texas (od 2014)	118.00
5	322357	Ładowarka 12/24V	Kabel ładowarki (od 2015)	122.00
6	322367	Ładowarka 12/24V	Kabel ładowarki (od 2015)	169.00
7	322467	Przenośna ładowarka do Euro-Blitz LED		301.00



Lampa błyskowa Euro

W porównaniu z lampą Optima ma 2-krotnie większą intensywność światła. Bardziej stabilna dzięki rozkładanym nogom i większej wadze. Można ją również umieścić na składanym trójkącie ostrzegawczym, bez baterii



Nr. kat.	Opis	Akumulator	Rozmiary	Cena PLN
320557	Lampa błyskowa Euro	4 x 6 V	Szer. 150 x wys. 390 x gł. 160 mm	814.00

Lampy Euro - zestaw

Bezpieczny transport i przechowywanie do 3 lamp błyskowych Euro w praktycznej skrzynce. Do szybkiego zabezpieczania miejsc kolizji drogowych. Bez baterii.



Futerał gratis

Nr. kat.	Opis	Akumulator	Rozmiary	Cena PLN
320777	Lampy Euro - zestaw	12 x 6 V	Szer. 463 x wys. 390 x gł. 164 mm	2440.00

Synchroniczne światła ostrzegawcze Euro

System składa się z 3 lub 5 lamp, może być powiększony o dowolną ilość. Po włączeniu światła ostrzegawcze same się synchronizują. Częstotliwość 60 błysków/minutę. Wersja akumulatorowa jest dostarczana z bezobsługowymi akumulatorami bez efektu pamięci. Wersja na baterie jest dostarczana bez baterii, które należy zamawiać osobno.



Nr. kat.	Opis	Akumulator	Rozmiary	Czas pracy	Cena PLN
1 320807	Potrójne synchroniczne światła ostrzegawcze	12 x 6 V	Szer. 463 x wys. 390 x gł. 164 mm		3474.00
320827	Zestaw 5 synchronicznych świateł ostrzegawczych	20 x 6 V	Szer. 880 x wys. 190 x głęb. 178 mm		5683.00
2 320867	Zestaw 5 synchronicznych świateł ostrzegawczych	Akumulator	Szer. 880 x wys. 190 x głęb. 178 mm	7 h	9208.00



Składany trójkąt ostrzegawczy 70/90

Idealny do zabezpieczania miejsc po wypadkach drogowych i napraw. Stojak wykonany jest ze stabilnej, ocynkowanej stali i można go złożyć kilkoma ruchami. Do trójkąta można zamówić stabilizator, który zwiększa stabilność. Składane trójkąty drogowe mogą być wyposażone w symbole i teksty zgodnie z życzeniem klienta.

Dostępne również z innymi symbolami!
Zadzwoń do nas!

Nr. kat.	Opis	Wydruk	Szerokość pola	Cena PLN
1	320257 Składany trójkąt ostrzegawczy 70	Wykrzyknik	70 cm	494.00
	320297 Składany trójkąt ostrzegawczy 90	Wykrzyknik	90 cm	889.00
2	320207 Składany trójkąt ostrzegawczy 70	Awaria/śliski olej/wypadek	70 cm	513.00
3	320287 Składany trójkąt ostrzegawczy 90	Awaria/śliski olej/wypadek	90 cm	936.00

Zamów również

Nr. kat.	Opis	Cena PLN
4	320237 Stabilizator do składanego trójkąta ostrzegawczego 70/90 cm	71.00

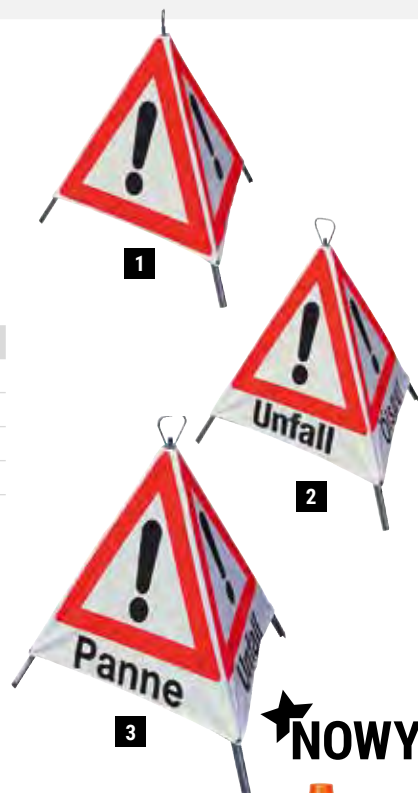
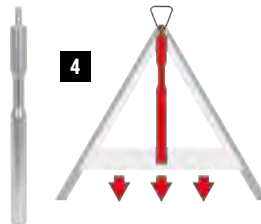

Pachołki drogowe

Nowo opracowana wersja z praktycznym uchwytem i wzmocnionym materiałem odbłaskowym, odpornym na kruszenie. Wyważona podstawa z wypustkami na rogach (może być umieszczony na świeżo malowanych oznaczeniach drogowych). W pełni zgodne ze standardem DIN EN 13422. Pachołki są wykonane z wytrzymałego materiału PVC, który jest odporny na najtrudniejsze warunki. Solidna folia odbłaskowa w dwóch wersjach A (RA1) lub B (RA2).

Są zgodne z europejską normą dla pachołków szyszkowych DIN EN 13422 i zostały przetestowane zgodnie z BAST zgodnie z TL-Leitkegel 94. Pachołek standardowy nie jest zgodny z DIN EN 13422.



Nr. kat.	Wersja	Wersja	Typ folii	Wysokość	Waga	Cena PLN
5	323007 ★ Standard	Fluorescencyjny		505 mm	1,37 kg	63.00
6	321327 DIN EN 13422	Odblaskowy	Typ A (RA1)	500 mm	2,8 kg	122.00
7	321347 DIN EN 13422	Odblaskowy	Typ A (RA1)	750 mm	5,7 kg	212.00
	322327 DIN EN 13422	Odblaskowy	Typ B (RA2)	500 mm	2,8 kg	188.00
	322347 DIN EN 13422	Odblaskowy	Typ B (RA2)	750 mm	5,7 kg	315.00

Zamów również

Nr. kat.	Opis	Cena PLN
8	320087 Uniwersalny adapter do pachołków	24.00

Do mocowania na pachołkach



Uchwyt na pachołki

W tym zamykanym cynkowanym uchwycie można przechowywać do 5 pachołków. Może on być zamontowany na podłodze lub ramie pojazdu, przy użyciu wsporników cynkowanych ogniwo.



Nr. kat.	Opis	Cena PLN
9	320405 Uchwyt na pachołki drogowe (500 mm)	513.00
	320425 Uchwyt na pachołki drogowe (750 mm)	654.00
10	320445 Wspornik do uchwytu na pachołki drogowe	212.00





Składane pachołki drogowe

Składane pachołki drogowe (wysokość tylko 50 mm) niewielkie ale bardzo wytrzymałe. Stabilne dzięki niskiemu środkowi ciężkości i twardej podstawie z gumy. Pasują do prawie wszystkich skrzynek narzędziowych. Odblaskowe elementy widoczne z dużej odległości. Ze zintegrowanym oświetleniem LED z możliwością przełączania między lampą błyskową i stałym światłem - maksimum bezpieczeństwa w nocy. Odporne na zachlapania, żywotność baterii ponad 300 godzin. Baterie w zestawie.

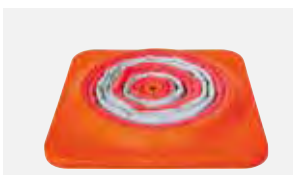

Oszczędność miejsca



Pokrowiec w zestawie



1

2

Zgodny z normą DIN EN 13422
(europejski standard dla
przełomnych znaków
drogowych, obowiązuje od
sierpnia 2009 r.)



Zintegrowane podświetlenie LED

Nr. kat.	Opis	Wysokość	Waga	Cena PLN	Od 10 szt PLN	Od 20 szt PLN
1	320365 Składane pachołki drogowe	500 mm	1,8 kg	177.00	172.00	167.00
2	320375 Składane pachołki drogowe	750 mm	3,2 kg	254.00	249.00	244.00

Zamów również

Nr. kat.	Opis	Cena PLN
320385	Uchwyt transportowy dla 5 pachołków składanych (500 mm)	207.00
3	320395 Uchwyt transportowy dla 5 pachołków składanych (750 mm)	231.00



3

Dodatkowe światła ostrzegawcze

Nadają się do wszystkich składanych pachołków, 2 diody LED, zasilanie 2 x baterie AA, tryb pracy 300 godzin.



Nr. kat.	Opis	Kolor	Cena PLN
320465	Dodatkowe światła ostrzegawcze	żółty	31.00
320485	Dodatkowe światła ostrzegawcze	niebieski	31.00
320039	Baterie paluszki, 1,5 volt		3.00

Pachołki drogowe ProLux

Sprawdzone zestawy do zabezpieczenia zdarzeń drogowych, oszczędność miejsca ze składanymi pachołkami. Dostępne w 2 wersjach. Kupując komplet oszczędzasz pieniądze!

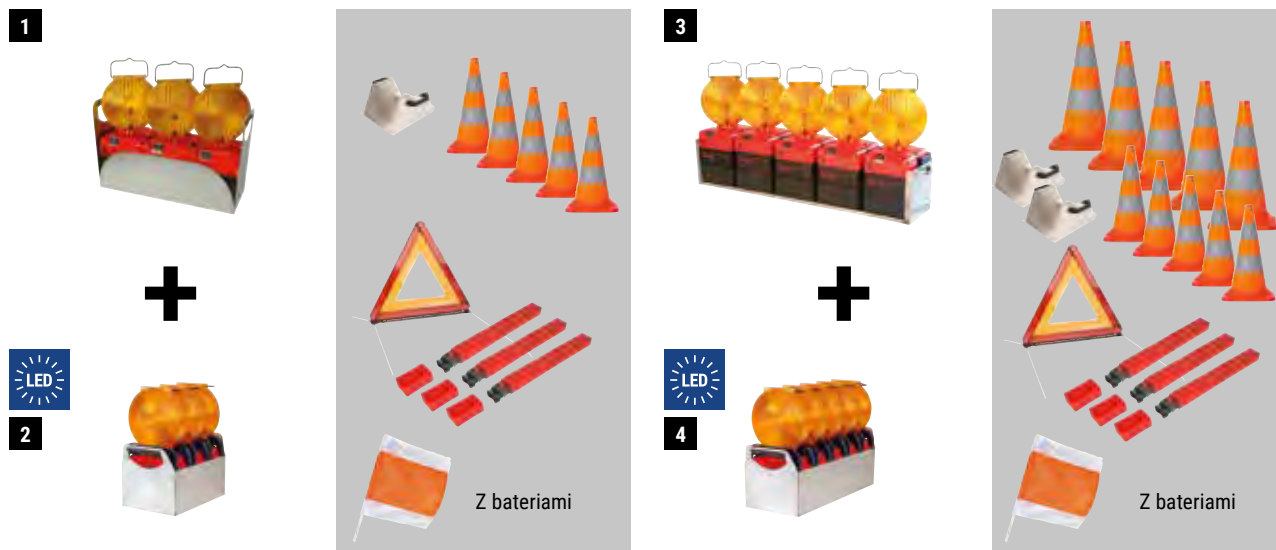
**Zgodne z normą
DIN EN 13422**

Nr. kat.	Opis	Rodzaj pojazdu	Wersja	Waga	Cena/zestaw PLN
1	Zestaw ostrzegawczy ProLux	do 3,5 t zGG	Euro-Blitz	31 kg	3615.00
2	Zestaw ostrzegawczy ProLux	do 3,5 t	Euro-Blitz Compact LED	18 kg	4085.00
3	Zestaw ostrzegawczy ProLux	do 3,5 t zGG	Euro-Blitz	62 kg	6576.00
4	Zestaw ostrzegawczy ProLux	powyżej 3,5 t	Euro-Blitz Compact LED	40 kg	7234.00

Zestawy bezpieczeństwa zgodne z DGUV 214-010 (BGI 800)

(Środki bezpieczeństwa w przypadku awarii/napraw i holowania)

Praktyczny zestaw bezpieczeństwa dla pojazdów holujących i pomocniczych do/ od 3,5 t zgodnie z DGUV 214-010. Możesz także wybierać pomiędzy różnymi wersjami oświetlenia ostrzegawczego. W zależności od doboru lamp stroboskopowych możesz zaoszczędzić do 22 kg wagi i ok 15 baterii. Zaoszczędź kupując kompletny zestaw!

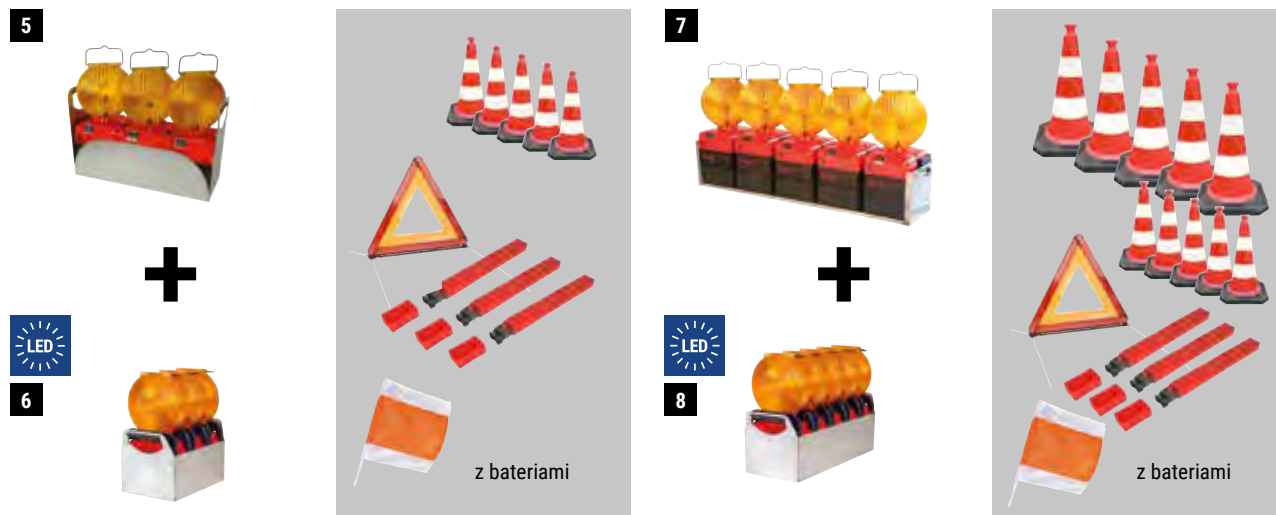

Nr. kat.	Opis	Rodzaj pojazdu	Wersja	Waga	Cena/zestaw PLN
5	Zestawy ostrzegawcze zgodne z DGUV 214-010 (BGI 800)	do 3,5 t zGG	Euro-Blitz	35 kg	3286.00
6	Zestawy ostrzegawcze zgodne z DGUV 214-010 (BGI 800)	do 3,5 t DMC	Euro-Blitz Compact LED	22 kg	3709.00
7	Zestawy ostrzegawcze zgodne z DGUV 214-010 (BGI 800)	do 3,5 t zGG	Euro-Blitz	78 kg	5875.00
8	Zestawy ostrzegawcze zgodne z DGUV 214-010 (BGI 800)	od 3,5 t DMC	Euro-Blitz Compact LED	56 kg	6392.00



Lizaki ostrzegawcze

Lizaki wykonane z odpornego na uderzenia tworzywa sztucznego. Podświetlane obie strony (czerwony / zielony). Bez baterii.

Dostawa bez oznakowań



Nr. kat.	Opis	Rozmiary	Cena PLN
1	321507 Lizak ostrzegawczy czerwony/zielony	L 455 x Ø 195 mm	353.00
2	321607 Lizak ostrzegawczy czerwony/czerwony	L 455 x Ø 195 mm	353.00
	321609 Lizaki ostrzegawcze		71.00
	320027 Bateria 1.5 V		8.00

Trójkąt ostrzegawczy

Wysoka widoczność zarówno w dzień jak i w nocy. Stabilna konstrukcja, niewielki, przydatny na każdym pojeździe pomocy drogowej.



★ **NOWY**



Nr. kat.	Opis	Szerokość pola	Cena PLN	Od 10 szt PLN
321357 ★	Trójkąt ostrzegawczy	42,5 cm	28.00	24.00

Flaga ostrzegawcza

Flaga ostrzegawcza, rozmiar 500 x 500 mm, 800 mm z uchwytem.

Nr. kat.	Opis	Kolor	Cena PLN
321205	Flaga ostrzegawcza	biała/pomarańczowa/biała	33.00

Apteczka pierwszej pomocy "Take Away"

Apteczka pierwszej pomocy może być zamocowana na ściennym uchwycie montażowym w biurze, warsztacie czy magazynie. W razie potrzeby można ją szybko wyjąć i udzielić pomocy w miejscu wypadku. Obudowa wykonana z odpornego na uderzenia tworzywa sztucznego, bezpiecznego do przechowywania środków pierwszej pomocy, z uchwytem i zawartością w zestawie zgodnie z normą DIN 13169:2021.



Nr. kat.	Rozmiary	Cena PLN
326065	Szer. 310 x wys. 130 x głęb. 210 mm	278.00

Samochodowa apteczka pierwszej pomocy

Samochodowa apteczka pierwszej pomocy z tworzywa sztucznego. Z zawartością w torbie foliowej zgodnie z DIN 13164 i kocem termicznym.



Nr. kat.	Rozmiary	Cena PLN	Od 10 szt PLN
326155	Szer. 260 x wys. 80 x dł. 170 mm	38.00	35.00

Gaśnice proszkowe z manometrem

Przenośna, gaśnica proszkowa, do wielokrotnego napełniania o zwartej konstrukcji. Z manometrem, filtrem i zaworem zwrotnym. Każda gaśnica jest wyposażona w odporny na wstrząsy uchwyt mocujący.
Zawartość 2 kg, DIN EN 13A 89B C.
Zastosowania: samochody osobowe, warsztaty, kuchnia!



z uchwytem ściennym



Nr. kat.	Opis	Klasa odporności ogniowej	Zawartość	Cena PLN
325395	Gaśnice proszkowe z manometrem	A, B, C	2 kg	141.00

Gaśnica proszkowa o stałym ciśnieniu

Z wężem, zaworem zwrotnym i uchwytem. Gaśnicę dostarczamy z ważnym przeglądem. Do instalacji zewnętrznej obowiązkowe jest użycie osłony.
Zawartość: 6 kg, DIN EN 3 34A 233B C
Zastosowanie: fabryki, warsztaty, garaże, samochody ciężarowe, przydatna również przy transporcie materiałów niebezpiecznych.



z uchwytem ściennym



Nr. kat.	Opis	Klasa odporności ogniowej	Zawartość	Cena PLN
325465	Gaśnica proszkowa o stałym ciśnieniu	A, B, C	6 kg	188.00

Gaśnice proszkowe z uchwytem ściennym.

Gaśnica proszkowa z wewnętrznym wymiennym wkładem spieniania. Z zaworem bezpieczeństwa i kontrolą dyszy. Naścienna płyta montażowa w zestawie, gaśnicę dostarczamy z ważnym przeglądem.
Do instalacji zewnętrznej obowiązkowe jest użycie osłony.
Zawartość: 6 kg, (DIN EN 3 27A 144B C)
Zastosowania: fabryki, warsztaty, garaże, samochody ciężarowe, przydatna również przy transporcie materiałów niebezpiecznych.



z uchwytem ściennym



Nr. kat.	Opis	Klasa odporności ogniowej	Zawartość	Cena PLN
325425	Gaśnice proszkowe z uchwytem ściennym.	A, B, C	6 kg	372.00

Skrzynka ochronna do gaśnic proszkowych

Długa żywotność gwarantowana!
Obudowa z tworzywa sztucznego z praktycznymi zapięciami. Skrzynka (325335) może być otwierana w lewo lub w prawo, z gumową uszczelką.
Podczas montażu skrzynki 325315 na pojeździe, należy zamówić również uchwyt montażowy 325445. (zestaw bez gaśnicy !)

1

2

3

Nr. kat.	Opis	Rozmiary	Cena PLN
1 325315	Pokrywa ochronna na gaśnicę proszkową FS-6/EK	Szer. 320 x wys. 620 x głęb. 210 mm	243.00
2 325335	Skrzynka ochronna do gaśnic proszkowych Truck-Box	Szer. 348 x wys. 620 x głęb. 226 mm	235.00
3 325445	Uchwyt go wszystkich gaśnic 6 kg		132.00



Znak ostrzegawczy wysokiego napięcia

Symbole ostrzegawcze mają ze wszystkich trzech stron znak ostrzegawczy „Ostrzeżenie przed niebezpiecznym napięciem elektrycznym”. Znaki ostrzegawcze są zgodne z normą EN ISO 7010/ W012. Przeznaczone są do oznaczania pojazdów elektrycznych i hybrydowych, które są aktualnie naprawiane w warsztacie lub w przypadku awarii i wypadków. Mocowane są za pomocą dużego magnesu lub przysawki od spodu np. do dachu pojazdu



Nr. kat.	Opis	Materiał	Text/Motyw	Wysokość	Montaż	Cena PLN	
1	341425	Trójkąt ostrzegawczy	Karton	Ostrzeżenie przed niebezpiecznym napięciem elektrycznym	150 mm	Magnes	118.00
2	341545	Trójkąt ostrzegawczy	Plastik	Ostrzeżenie przed niebezpiecznym napięciem elektrycznym	100 mm	Przysawka	94.00

Pokrowiec na kierownicę

Pokrowiec ochronny na kierownicę wykonany jest z czerwonego, solidnego płótna. Pokrowiec można zamknąć od dołu zamkiem lub rzepem. Przezroczysta kieszeń przeznaczona jest na znak informacyjny (format 210 x 149 mm/format DIN A5) Służy do informowania, że pojazd jest w naprawie oraz do zapobiegania uruchomieniu pojazdu przez nieupoważnioną osobę. Do kierownic o średnicy do 43 cm.



Nr. kat.	Opis	Materiał	Wersja	Kolor	Cena PLN
341455	Pokrowiec na kierownicę	Płótno	średnica 43 cm	czerwony	325.00

Kłódka

Kłódka z dwoma kluczami nadaje się do blokowania osłony kierownicy lub akumulatora wysokonapięciowego. Zapobiega to ponownemu włączeniu akumulatora lub uruchomieniu pojazdu. Blokada antykorozyjna ma po jednej stronie znak zakazu „Nie zmieniaj stanu przełącznika”, a po drugiej puste pola do wprowadzania daty, nazwiska elektryka i numeru telefonu. Długość zacisku 50 mm, średnica 6 mm.



Nr. kat.	Opis	Kolor	Długość	Ø	Cena PLN
341465	Kłódka	czerwony	50 mm	6 mm	372.00
341475	Kłódka	czerwony	50 mm	4 mm	325.00

Znak ostrzegawczy

Etykieta ostrzegawcza służy do oznaczania pojazdów elektrycznych i hybrydowych. Wykonana jest ze sztywnej folii, z otworem o średnicy 5,5 mm. Etykieta zawiera znak ostrzegawczy oraz miejsce, w którym można wpisać nazwisko i numer telefonu odpowiedzialnego elektryka.



Nr. kat.	Opis	Text	Rozmiary	Cena PLN	
3	341435	Znak ostrzegawczy	Wysokie napięcie	210 x 149 mm	137.00
4	341445	Znak ostrzegawczy	Wysokie napięcie	210 x 149 mm	137.00

Łańcuch odgradzający-zestaw

Do prostego i szybkiego odgradzenia pojazdów elektrycznych lub hybrydowych, które są w naprawie. Do użytku wewnętrznego w warsztacie lub tymczasowego użytku zewnętrznego na parkingu. Górna część wykonana z tworzywa sztucznego, kolor czarno/żółty, Ø 40 mm, wysokość 870 mm. W górnej części 4 zaczepy do mocowania łańcucha. Kwadratowa podstawa wykonana z twardej gumy, 265 x 265 mm.



Nr. kat.	Opis	Materiał	Kolor	Waga	Cena/zestaw PLN
341495	Łańcuch odgradzający-zestaw	Słupki: plastik, podstawa: twarda guma	czarny/żółty	12,5 kg	818.00

Mata izolacyjna

Mata izolacyjna jest przeznaczona do pracy przy lub w pobliżu sieci elektrycznej. Mata wykonana jest z wysokiej jakości szarego dielektrycznego polimeru. Z jednej strony znajduje się antypoślizgowa powierzchnia. Oznaczenie odpowiada normie IEC 61111.

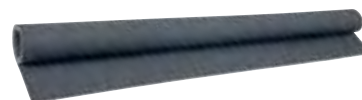

Nr. kat.	Opis	Norma	Rozmiary	Grubość materiału	Napięcie	Cena PLN
341375	Mata izolacyjna	IEC 61111 Klasa 0	1 x 1 m	2,0 mm	1000 AC / 1500 DC V	466.00

Odblaskowe taśmy do oznaczania konturów zgodne z ECE 104
ORALITE®

- Zwiększona widoczność w ciągu dnia i nocy
- Zgodnie z ECE 104
 - Obowiązkowe oznaczenie dla pojazdów powyżej 3,5 tony masy całkowitej lub 6m długości,
 - Dostępna w kolorach czerwonym/białym/żółtym
 - 1 Rolka = 50 m

Odporne na myjki ciśnieniowe

Zwiększone bezpieczeństwo w nocy: Unikalna technologia mikro-prism daje wysokie odbicia światła, dzięki czemu pojazd jest widoczny w nocy już z kilkuset metrów. Prosta aplikacja, dobra przyczepność, wytrzymuje mycie pod ciśnieniem.

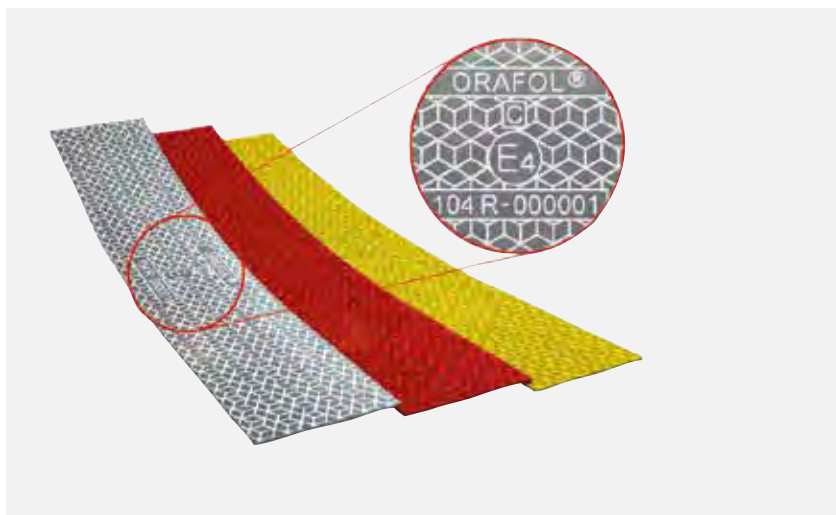
Twarde powierzchnie

Nr. kat.	Opis	Montaż	Kolor	Szerokość	Cena/m PLN	Od 50 m PLN	Od 100 m PLN
280924	Taśmy odblaskowe do znakowania twardych powierzchni	bok	biały	50 mm	22.00	11.00	10.00
280944	Taśmy odblaskowe do znakowania twardych powierzchni	bok/tył	żółty	50 mm	22.00	11.00	10.00
280964	Taśmy odblaskowe do znakowania twardych powierzchni	tył	czerwony	50 mm	22.00	11.00	10.00

Miękkie powierzchnie

Nr. kat.	Opis	Montaż	Kolor	Szerokość	Cena/m PLN	Od 50 m PLN
280724	Taśmy odblaskowe do elastycznych powierzchni (np. plandeka)	bok	biały	50 mm	22.00	14.00
280744	Taśmy odblaskowe do elastycznych powierzchni (np. plandeka)	bok/tył	żółty	50 mm	22.00	14.00
280764	Taśmy odblaskowe do elastycznych powierzchni (np. plandeka)	tył	czerwony	50 mm	22.00	14.00

Wszystkie podane ceny są cenami Netto.



Odblaskowa taśma ostrzegawcza

Zgodne z normą DIN 30 710 bezpieczeństwo materiału i personelu.
Idealna do stosowania na lawetach, dźwigach, podnośnikach, widłach holowniczych itp.
Zestaw zawiera 4 pasy (14,1 x 70,0 cm, 2 znaki lewe, 2 znaki prawe)
lub rolkę 9 m lub 50 m, 14.1/28.2 cm szerokości.

ORALITE®



Nr. kat.	Opis	Wersja	Szerokość	Długość	Cena PLN
281805	Odblaskowa taśma ostrzegawcza	4 pasy (2 lewe , 2 prawe)	141 mm	0,7 m na pas	184.00

Nie wymaga dodatkowego uszczelnienia krawędzi

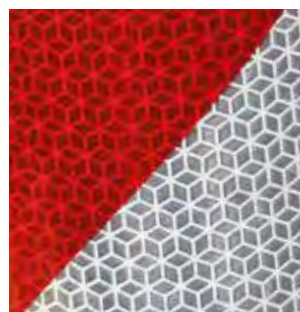

1



2



3



4



Zwiększone bezpieczeństwo w nocy:
Unikalna technologia mikro-prism daje wysokie odbicia światła, dzięki czemu pojazd jest widoczny w nocy już z kilkuset metrów. Prosta aplikacja, dobra przyczepność, wytrzymuje mycie pod ciśnieniem .

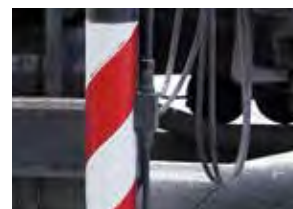

Nr. kat.	Opis	Wersja	Szerokość	Długość	Cena/zestaw PLN	Cena PLN	
1	281815	Odblaskowa taśma ostrzegawcza	1 rolka pasy lewe 1rolka pasy prawe	141 mm	2 x 9 m	795.00	
2	281825	Odblaskowa taśma ostrzegawcza	1 rolka pasy lewe 1 rolka pasy prawe	282 mm	2 x 9 m	1622.00	
3	281835	Odblaskowa taśma ostrzegawcza	pasy lewe	141 mm	50 m		2280.00
4	281845	Odblaskowa taśma ostrzegawcza	pasy prawe	141 mm	50 m		2280.00

Odblaskowa taśma ostrzegawcza czerwono/żółta

Zgodne z normą DIN 30 710 bezpieczeństwo materiału i personelu.
Idealny do stosowania na lawetach, dźwigach , podnośnikach ,widłach holowniczych itp.
9 m, na rolce, 141 mm szer.



5



6

Nr. kat.	Opis	Wersja	Kolor	Szerokość	Długość	Cena PLN	
5	281705	Odblaskowa taśma ostrzegawcza	rolka lewostronna	czerwony/żółty	141 mm	9 m	912.00
6	281715	Odblaskowa taśma ostrzegawcza	rolka prawostronna	czerwony/żółty	141 mm	9 m	912.00

**Odblaskowe naklejki samoprzylepne**

Zwiększone bezpieczeństwo podczas opuszczania pojazdów. Te odblaskowe samoprzylepne etykiety zwiększają widoczność w nocy i przy złej widoczności. 6 szt.



Nr. kat.	Opis	Ilość	Kolor	Rozmiary	Cena/zestaw PLN
280955	Odblaskowe naklejki samoprzylepne	6 szt	czerwony	Dł. 100 x szer. 25 mm	19.00

Taśma do znakowania tyłu pojazdu, zgodnie z ECE 70.01

Taśma do oznakowania tyłu pojazdów, do wszystkich samochodów ciężarowych i przyczep zgodnie z wymogami EU. Podkreśla kontury pojazdów i zapobiega najechania na tył. Aluminiowa podstawa z żółtą wysoce odblaskową folią i bardzo świetlistym czerwonym. Do montażu na płaskich twardych powierzchniach. Doskonały efekt ostrzegawczy w dzień i w nocy. Dopuszczalne możliwości montażu oznakowania: do każdego pojazdu / przyczepy jedno pełne oznakowanie albo dwie połowy, lub 4 ćwiartki. Posiadamy w naszej ofercie wysokiej jakości wersję ECE 70.01 (RA3) zastępującą wersję ECE 70.00 w tej samej cenie.



1



2



3



4



5



6

Nr. kat.	Opis	Aplikacja	Wersja	Rozmiary	Cena PLN	
1	281115	Pełne oznakowanie 1szt	Ciągniki siodłowe	aluminiowa podstawa	130 x 1130 mm	94.00
2	281125	Oznakowanie 1/2, 2 szt	Ciągniki siodłowe	aluminiowa podstawa	130 x 565 mm	76.00
3	281135	Oznaczenie 1/4, 4 szt	Ciągniki siodłowe	aluminiowa podstawa	130 x 283 mm	104.00
1	281215	Pełne oznaczenie 1 szt	Ciągniki siodłowe	samoprzylepna	130 x 1130 mm	76.00
2	281225	Oznakowanie 1/2, 2 szt	Ciągniki siodłowe	samoprzylepna	130 x 565 mm	66.00
3	281235	Oznaczenie 1/4, 4 szt	Ciągniki siodłowe	samoprzylepna	130 x 283 mm	85.00
4	281165	Pełne oznaczenie 1 szt	Przyczepy	aluminiowa podstawa	195 x 1130 mm	113.00
5	281175	Oznakowanie 1/2, 2 szt	Przyczepy	aluminiowa podstawa	195 x 565 mm	104.00
6	281185	Oznaczenie 1/4, 4 szt	Przyczepy	aluminiowa podstawa	195 x 283 mm	123.00
4	281265	Pełne oznaczenie 1 szt	Przyczepy	samoprzylepna	195 x 1130 mm	85.00
5	281275	Oznakowanie 1/2, 2 szt	Przyczepy	samoprzylepna	195 x 565 mm	76.00
6	281285	Oznaczenie 1/4, 4 szt	Przyczepy	samoprzylepna	195 x 283 mm	94.00

Taśma ostrzegawcza czerwono/biała z recyklingu

Wyjątkowo odporna na rozdarcie (wydłużenie do 100%) taśma ostrzegawcza czerwono-biała „z recyklingu” składa się w co najmniej 80% z surowców pochodzących z recyklingu i posiada certyfikaty zgodności z wytycznymi „Blue Angel”. Taśma barierowa jest blokowana czerwono-biało po obu stronach i ma odporność na światło 5-6. Taśma odgradzająca o szerokości 80 mm i długości 500 m jest dostarczana w zwijającym pudełku, dzięki czemu ułatwia zamykanie miejsc budowy i niebezpiecznych lub zabezpieczanie parkingów, podjazdów itp.



Nr. kat.	Opis	Szerokość	Długość	Cena PLN
281362 ★	Taśma ostrzegawcza czerwono/biała z recyklingu	80 mm	500 m	87.00

★ NOWY



Lampa błyskowa LED Sputnik SL, 4 szt.

System ostrzegawczy Sputnik SL-A-T osiąga najwyższy poziom oświetlenia dzięki sześciu najnowszej generacji diodom.

Zatwierdzone przez HTA1 zgodnie z ECE-R65, przy montażu 4 szt z przodu lub z tyłu pojazdu. W pełni szczelna soczewka i solidna aluminiowa obudowa sprawiają, że Sputnik jest całkowicie odporny na myjki ciśnieniowe. Widoczność 360° uzyskuje się przez dodanie kolejnego systemu SL-A-T lub sygnału nawigacyjnego. Kąt świecenia: > 270°, Sekwencja błysku: synchronizacja błyskowa Quadro, wymiary: 126 x 28 x 17 mm (szer. X wys. X gł.).

Hänsch®

ECE R 10

ECE R 65

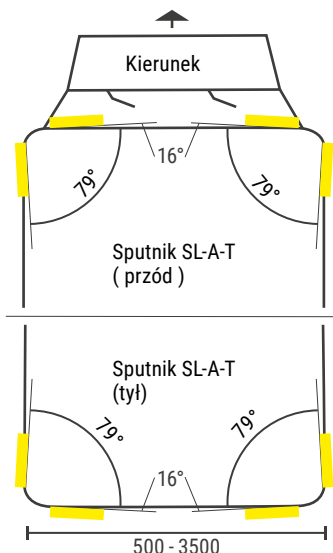
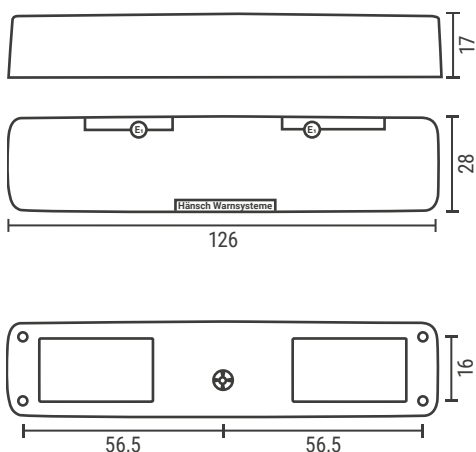

Nr. kat.	Opis	Kolor diody LED	Klosz	Ochrona	Napięcie	Ułożenie	Cena/zestaw PLN
357557	Lampa błyskowa LED Sputnik SL, 4 szt.	żółty	biały	IP6K7, IPX9K	12/24 V	poziomy	3662.00

Lampa błyskowa LED Sputnik SL

Lampa błyskowa Sputnik SL osiąga najwyższy poziom światła, dzięki 6 diodom LED o wysokiej mocy najnowszej generacji. Ze zintegrowanym układem optycznym soczewki, osiąga maksymalny efekt ostrzegawczy nawet przy dużym kącie (boku > 70°) osiąga 500 kandeli. Wytrzymała aluminiowa obudowa odporna na wstrząsy i myjki wysokociśnieniowe. Montaż: poziomy, lub pionowy do grilla chłodnicy. Możliwość synchronizacji oraz częstotliwości błysków. Homologacja ECE-R 65. W zestawie z uniwersalnym uchwytem montażowym. Fabrycznie zaprogramowany poczwórny błysk. Wymiary: 125 x 27 x 17 mm (szer x wys x gł.).

Hänsch®

ECE R 10

ECE R 65



Nr. kat.	Opis	Kolor diody LED	Klosz	Ochrona	Napięcie	Ułożenie	Cena/para PLN
357507	Lampa błyskowa LED Sputnik SL	żółty	biały	IP6K7, IPX9K	12/24 V	poziomy	2209.00
357517	Lampa błyskowa LED Sputnik SL	żółty	biały	IP6K7, IPX9K	12/24 V	pionowy	2209.00
357527	Lampa błyskowa LED Sputnik SL	niebieski	biały	IP6K7, IPX9K	12/24 V	poziomy	2209.00
357537	Lampa błyskowa LED Sputnik SL	niebieski	biały	IP6K7, IPX9K	12/24 V	pionowy	2209.00

Moduł błyskowy LED Sputnik Compact

Nowo opracowana lampa błyskowa LED Sputnik Compact charakteryzuje się bardzo małymi wymiarami oraz czterema wysokowydajnymi diodami LED. Płaska konstrukcja pozwala na instalację praktycznie w dowolnym miejscu. Najnowsza generacja diod LED ze zoptymalizowanym systemem obiektywu osiąga niesamowitą moc światła i szeroki kąt widzenia. Moduły błyskowe można łatwo synchronizować i modyfikować w różne tryby migotania. Spełniają normę ECE R65, klasa szczelności IP65. Wymiary (montaż powierzchniowy): 73 x 34 x 13 mm godz. Wymiary (instalacja): 90 x 31 x 13,5 mm.

 ECE
R 10

 ECE
R 65

1

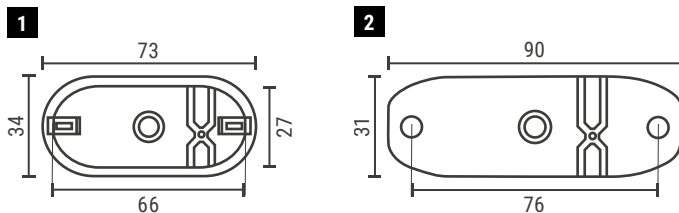
2

Nr. kat.	Opis	Kolor diody LED	Klosz	Ochrona	Napięcie	Montaż	Cena/para PLN	
1	358507	Moduł błyskowy LED Sputnik Compact	żółty	biały	IP65	12/24 V	Montaż wpuszczany	1260.00
1	358517	Moduł błyskowy LED Sputnik Compact	niebieski	biały	IP65	12/24 V	Montaż wpuszczany	1260.00
2	358527	Moduł błyskowy LED Sputnik Compact	żółty	biały	IP65	12/24 V	Montaż nawierzchniowy	1260.00
2	358537	Moduł błyskowy LED Sputnik Compact	niebieski	biały	IP65	12/24 V	Montaż nawierzchniowy	1260.00

Lampa błyskowa LED BST

Lampa błyskowa z sześcioma diodami LED o wysokiej wydajności. Charakteryzuje się płaską, kompaktową konstrukcją. Dostępne z dwoma rodzajami obudowy do montażu na śruby, lub wspornik. Posiada pięć sekwencji flash, synchronicznie lub na przemian. Światła stroboskopowe mogą być zsynchronizowane z 2 lub więcej jednostek. Potrójny błysk posiada homologację ECE-R 65.



 ECE
R 10

 ECE
R 65

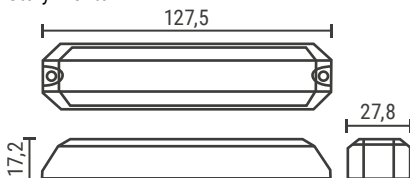
Stały montaż

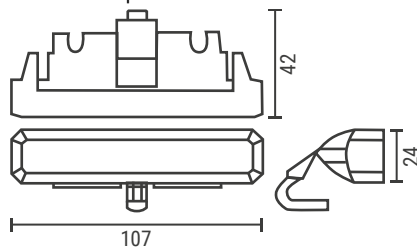

Montaż na wsporniku

3 7
5 9

4 8
6 10



Nr. kat.	Sekcja	Kolor diody LED	Ochrona	Napięcie	Montaż	Cena/para PLN	
3	357007	żółty	IP5K4K, IP9K, IP6K9K	12/24 V	Stały montaż	870.00	
4	357017	żółty	IP5K4K, IP9K, IP6K9K	12/24 V	Montaż na wsporniku	917.00	
5	357027	niebieski	IP5K4K, IP9K, IP6K9K	12/24 V	Stały montaż	936.00	
6	357037	niebieski	IP5K4K, IP9K, IP6K9K	12/24 V	Montaż na wsporniku	959.00	
7	357107	Tryb pracy dzień/noc	żółty	IP5K4K, IP9K, IP6K9K	12/24 V	Stały montaż	724.00
8	357117	Tryb pracy dzień/noc	żółty	IP5K4K, IP9K, IP6K9K	12/24 V	Montaż na wsporniku	842.00
9	357127	Tryb pracy dzień/noc	niebieski	IP5K4K, IP9K, IP6K9K	12/24 V	Stały montaż	818.00
10	357137	Tryb pracy dzień/noc	niebieski	IP5K4K, IP9K, IP6K9K	12/24 V	Montaż na wsporniku	889.00

Wszystkie podane ceny są cenami Netto.

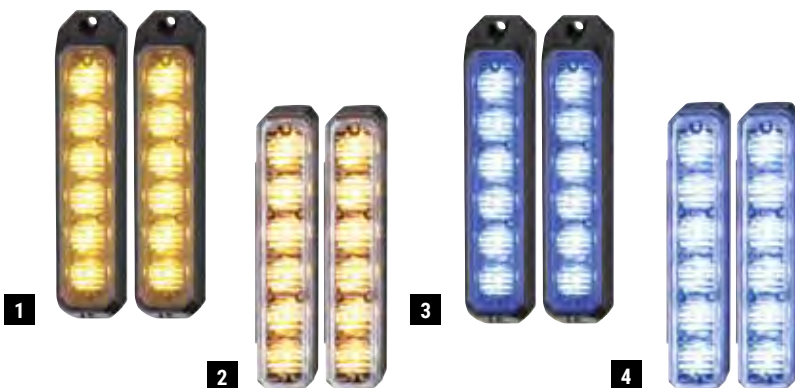

Lampa błyskowa LED BST-V

Lampa błyskowa z sześcioma diodami LED o wysokiej wydajności. Charakteryzuje się płaską, kompaktową konstrukcją. Dostępne z dwoma rodzajami obudowy do montażu na śruby, lub wspornik. Posiada pięć sekwencji flash, synchronicznie lub na przemian. Światła stroboskopowe mogą być synchronizowane z 2 lub więcej jednostek. Potrójny błysk posiada homologację ECE-R 65.



Nr. kat.	Opis	Kolor diody LED	Ochrona	Napięcie	Montaż	Ułożenie	Cena/para PLN
1	Lampa błyskowa LED BST-V	żółty	IP5K4K, IP9K, IP6K9K	12/24 V	Stały montaż	pionowy	889.00
2	Lampa błyskowa LED BST-V	żółty	IP5K4K, IP9K, IP6K9K	12/24 V	Montaż na wsporniku	Pionowy	898.00
3	Lampa błyskowa LED BST-V	niebieski	IP5K4K, IP9K, IP6K9K	12/24 V	Stały montaż	Pionowy	922.00
4	Lampa błyskowa LED BST-V	niebieski	IP5K4K, IP9K, IP6K9K	12/24 V	Montaż na wsporniku	Pionowy	936.00

Lampa błyskowa LED BST 3

Jasne światło stroboskopowe BST 3 z trzema diodami LED nadaje się do wielu zastosowań. Dostępne są dwie różne opcje obudowy. Obudowa z otworami na śruby do instalacji na stałe lub ze wspornikiem montażowym do montażu poziomego. Posiada pięć sekwencji błysków, zarówno synchronicznie, jak i na przemian kodowanych. Przednie światła stroboskopowe mogą być synchronizowane z dwoma lub więcej jednostkami. Potrójny błysk jest zgodny z ECE-R65.

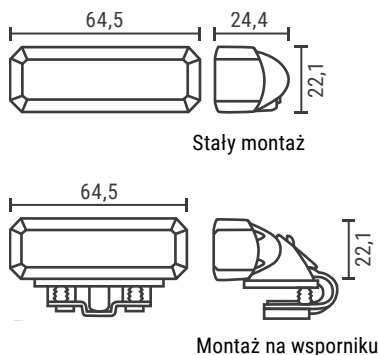

Nr. kat.	Opis	Kolor diody LED	Ochrona	Napięcie	Montaż	Cena/para PLN
5	Lampa błyskowa LED BST 3	żółty	IP5K4K, IP9K, IP6K9K	12/24 V	Stały montaż	621.00
6	Lampa błyskowa LED BST 3	żółty	IP5K4K, IP9K, IP6K9K	12/24 V	Montaż na wsporniku	738.00
7	Lampa błyskowa LED BST 3	niebieski	IP5K4K, IP9K, IP6K9K	12/24 V	Stały montaż	818.00
8	Lampa błyskowa LED BST 3	niebieski	IP5K4K, IP9K, IP6K9K	12/24 V	Montaż na wsporniku	870.00

Lampy ostrzegawcze Dura-Led

Lampy ostrzegawcze DuraLed pracują w zakresie napięcia od 12/24 V. Zawierają 36 diody LED o wysokiej mocy i niskim zużyciu energii. Kilka sekwencji Flash od jednego do początkowego błysku, mogą być kodowane zarówno synchronicznie jak i przemienne. Zamknięte w szczelnej obudowie odpornej na pył i wodę, nadają się do montażu zewnętrznego na p ojeździe.

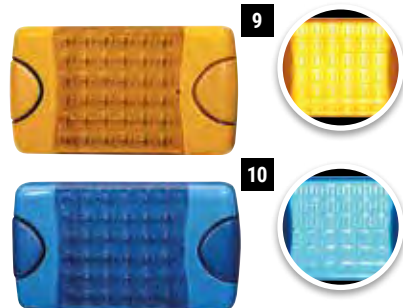
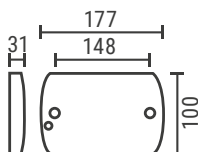

Nr. kat.	Opis	Kolor diody LED	Klosz	Ochrona	Napięcie	Cena PLN
9	Lampa ostrzegawcza Dura-Led	żółty	żółty	IP6K6, IP6K7	12/24 V	771.00
10	Lampa ostrzegawcza Dura-Led	niebieski	niebieski	IP6K6, IP6K7	12/24 V	879.00

**Lampy błyskowe LED, KompLED Lungo**

Wielonapięciowe lampy błyskowe LED (12/24 V) z 4 diodami LED o wysokiej wydajności w aluminiowej odpornej na uderzenia obudowie. Kompaktowe wymiary, niski pobór prądu, całkowicie wodoszczelne, do montażu wpuszczanego lub nawierzchniowego.

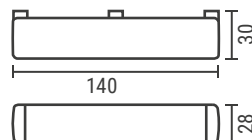
KOMPLED
LightSystemsECE
R 65ECE
R 10

Nr. kat.	Opis	Kolor diody LED	Klosz	Ochrona	Napięcie	Cena PLN
358222	Lampa błyskowa LED, KompLED Lungo	żółty	biały	IP69K	12/24 V	583.00
358232	Lampa błyskowa LED, KompLED Lungo	niebieski	biały	IP69K	12/24 V	583.00
358242	Lampa błyskowa LED, KompLED Lungo	czerwony	biały	IP69K	12/24 V	583.00

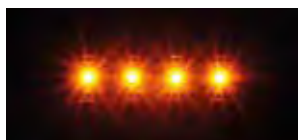
KOMPLED
LightSystemsECE
R 65ECE
R 10

Nr. kat.	Opis	Kolor diody LED	Klosz	Ochrona	Napięcie	Cena PLN
358402	Lampa błyskowa LED, KompLED Lungo	żółty	żółty	IP69K	12/24 V	583.00
358412	Lampa błyskowa LED, KompLED Lungo	biały	przezroczysty	IP69K	12/24 V	583.00
358422	Lampa błyskowa LED, KompLED Lungo	niebieski	niebieski	IP69K	12/24 V	583.00
358442	Lampa błyskowa LED, KompLED Lungo	czerwony	czerwony	IP69K	12/24 V	583.00

Zamów również

Nr. kat.	Opis	Materiał	Szerokość	Wysokość	Głębokość	Cena PLN	
1	357722	Obrotowy uchwyt montażowy do Lungo	Aluminium, kolor czarny	140 mm	40 mm	25 mm	47.00
2	358702	Uchwyty montażowe Lungo	Malowana proszkowa stal, kolor czarny	175 mm	43 mm	30 mm	47.00
3	358712	Ramka montażowa Lungo	Aluminium, kolor czarny	175 mm	43 mm	30 mm	47.00
4	358742	Uchwyt montażowy Lungo	Aluminium	140 mm	30 mm	30 mm	22.00
5	K91200/1	Moduł do synchronizacji oświetlenia KompLED					184.00



Moduł LED flash serii ED 3801

Seria ED 3801 jest wyposażona w sześć diod LED dużej mocy i jest cieńsza niż poprzedni model. Wszelkie moduły flash mają stopień ochrony IP67 i IP69, ponieważ elektronika umieszczona jest wodoodporna w obudowie. Posiada 29 różnych wzorów błysków. wspornik do montażu w zestawie.

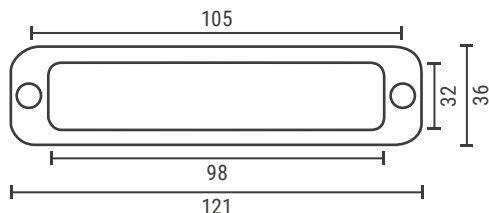

★ **NOWY**



Nr. kat.	Opis	Kolor diody LED	Klosz	Ochrona	Napięcie	Cena PLN
107210/5	★ Lampa błyskowa LED, seria 3801	żółty	biały	IP67, IP69	12/24 V	353.00
107211/5	★ Lampa błyskowa LED, seria 3801	niebieski	biały	IP67, IP69	12/24 V	447.00
107212/5	★ Lampa błyskowa LED, seria 3801	biały	biały	IP67, IP69	12/24 V	447.00

Moduł LED flash serii ED 3802

Seria ED 3802 jest wyposażona w dwanaście diod LED dużej mocy i jest cieńsza niż poprzednie modele. Wszelkie moduły flash mają stopień ochrony IP67 i IP69, ponieważ elektronika umieszczona jest wodoodpornej obudowie. Posiada 69 różnych wzorów błysków. Uchwyt do montażu w zestawie.



★ **NOWY**



Nr. kat.	Opis	Kolor diody LED	Klosz	Ochrona	Napięcie	Cena PLN
107220/5	★ Lampa błyskowa LED, seria 3802	żółty/niebieski	biały	IP67, IP69	12/24 V	607.00

Lampy błyskowe LED, seria ED 3706

Lampa ostrzegawcza wyposażona w 6 diody LED nadaje się do szerokiej gamy zastosowań. Moduły oferują elastyczne opcje montażu (powierzchnia wspornika do montażu na zawiasach lub montażu wpuszczanego). Wytrzymała poliwęglanowa osłona zawiera zintegrowaną wodoodporną elektronikę. Lampa posiada 21 programowalnych trybów świecenia z synchronizacją. Zestaw zawiera elementy montażowe.



★ **NOWY**

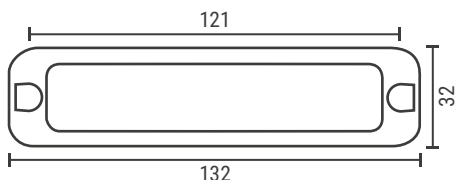

Nr. kat.	Opis	Kolor diody LED	Klosz	Ochrona	Napięcie	Cena PLN
107206/5	★ Lampa błyskowa LED, seria 3706	żółty	biały	IP67	12/24 V	466.00
107207/5	★ Lampa błyskowa LED, seria 3706	niebieski	biały	IP67	12/24 V	466.00
107208/5	★ Lampa błyskowa LED, seria 3706	biały	biały	IP67	12/24 V	466.00

**Lampa błyskowa LED, seria ED 3703**

Kompaktowe moduły flash z 3 mocnymi diodami LED. Posiadają stopień ochrony IP67 i doskonałą odporność na warunki atmosferyczne. 21 różnych rodzajów świecenia które można ze sobą zsynchronizować. Osłona i odbłyśnik wykonane są z poliwęglanu.

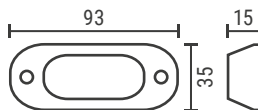

Nr. kat.	Opis	Kolor diody LED	Klosz	Ochrona	Napięcie	Cena PLN
107110/5	Lampa błyskowa LED, seria 3703	żółty	biały	IP67	12/24 V	217.00
107111/5	Lampa błyskowa LED, seria 3703	niebieski	biały	IP67	12/24 V	217.00
107112/5	Lampa błyskowa LED, seria 3703	biały	biały	IP67	12/24 V	217.00
107113/5	Lampa błyskowa LED, seria 3703	czerwony	biały	IP67	12/24 V	217.00

Lampa błyskowa LED, seria ED 3704

Kompaktowe moduły flash z 4 mocnymi diodami LED. Posiadają stopień ochrony IP67 i doskonałą odporność na warunki atmosferyczne. 30 różnych rodzajów świecenia , które można ze sobą zsynchronizować. Osłona i odbłyśnik wykonane są z poliwęglanu.

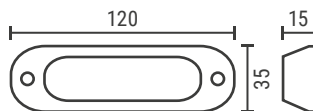

Nr. kat.	Opis	Kolor diody LED	Klosz	Ochrona	Napięcie	Cena PLN
107120/5	Lampa błyskowa LED, seria 3704	żółty	biały	IP67	12/24 V	245.00
107121/5	Lampa błyskowa LED, seria 3704	niebieski	biały	IP67	12/24 V	245.00
107122/5	Lampa błyskowa LED, seria 3704	biały	biały	IP67	12/24 V	245.00
107123/5	Lampa błyskowa LED, seria 3704	czerwony	biały	IP67	12/24 V	245.00

Lampa błyskowa LED, seria 3788

Kompaktowe moduły flash z 8 mocnymi diodami LED w dwóch rzędach po cztery diody. Posiadają stopień ochrony IP67 i doskonałą odporność na warunki atmosferyczne. 62 różne rodzaje świecenia, które można ze sobą zsynchronizować. Osłona i odbłyśnik wykonane są z poliwęglanu.

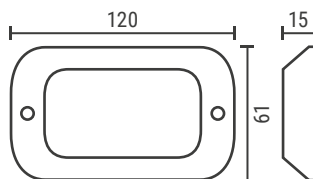

Nr. kat.	Opis	Kolor diody LED	Klosz	Ochrona	Napięcie	Cena PLN
107090/5	Lampa błyskowa LED, seria 3788	żółty	biały	IP67	12/24 V	433.00
107091/5	Lampa błyskowa LED, seria 3788	niebieski	biały	IP67	12/24 V	433.00
107092/5	Lampa błyskowa LED, seria 3788	biały	biały	IP67	12/24 V	433.00
107093/5	Lampa błyskowa LED, seria 3788	czerwony	biały	IP67	12/24 V	433.00

Zamów również

1



2

Nr. kat.	Opis	Szerokość	Wysokość	Grubość materiału	Głębokość	Cena PLN
1	107142/5 Akcesoria do lamp błyskowych LED serii ED 3703	90 mm	35 mm	1,5 mm	42 mm	47.00
2	107147/5 Akcesoria do lamp błyskowych LED serii ED 3704/ED 3788	90 mm	35 mm	1,5 mm	47 mm	47.00



Moduły błyskowe LED serii ED 3794 UltraFlex

Innowacyjna lampa błyskowa LED z elastyczną silikonową obudową i wieloma możliwościami montażu. Dzięki swojej elastyczności moduł LED można montować na zakrzywionych powierzchniach do 120° za pomocą samoprzylepnej taśmy 3M. Dołączony uchwyt ułatwia montaż na płaskich powierzchniach. Dla 12 diod LED o dużej mocy można ustawić 69 różnych wzorów błysków. Możliwa jest również synchronizacja modułów LED flash. Wodoszczelna, uszczelniona obudowa jest zgodna z IP67/IP69K, dzięki czemu jest optymalnie chroniona przed działaniem warunków atmosferycznych.

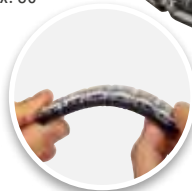
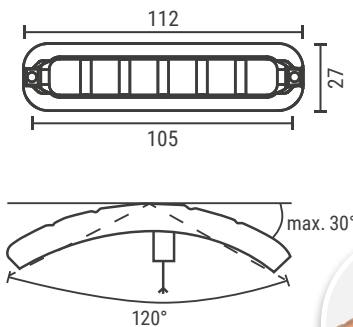

Nr. kat.	Opis	Kolor diody LED	Klosz	Ochrona	Napięcie	Cena PLN
107180/3	Lampa błyskowa LED serii ED 3794	żółty/niebieski	biały	IP67, IP69K	12/24 V	654.00
107181/3	Lampa błyskowa LED Seria ED 3794	żółty/biały	biały	IP67, IP69K	12/24 V	654.00
107182/3	Moduł lampy błyskowej LED serii ED 3794	niebieski/czerwony	biały	IP67, IP69K	12/24 V	654.00

Lampy błyskowe LED, seria 3812

Jasne moduły Flash z poczwórnym błyskiem i prostym mechanizmem montażowym. W solidnej, wodoodpornej obudowie z poliwęglanu, ze zintegrowaną elektroniką i kablem zasilającym. Moduł składa się z 20 diod LED i 13 programowalnych częstotliwości flash.

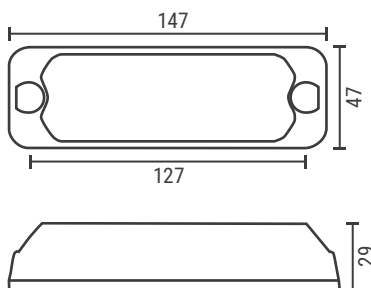

Nr. kat.	Opis	Kolor diody LED	Klosz	Ochrona	Napięcie	Cena PLN
107130/5	Lampy błyskowe LED, seria 3812	żółty	biały	IP67	12/24 V	466.00
107131/5	Lampy błyskowe LED, seria 3812	niebieski	biały	IP67	12/24 V	466.00
107132/5	Lampy błyskowe LED, seria 3812	biały	biały	IP67	12/24 V	466.00
107133/5	Lampy błyskowe LED, seria 3812	czerwony	biały	IP67	12/24 V	466.00

Zamów również

Nr. kat.	Opis	Materiał	Cena/para PLN
358792	Uchwyty montażowe do lamp błyskowych LED	Aluminium, kolor srebrny	28.00

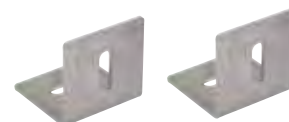

Lampy błyskowe LED, seria ED 5000

Wysokiej klasy lampy błyskowe z 6 diodami LED, do montażu wpuszczanego lub nawierzchniowego. Posiadają 10 różnych trybów świecenia z możliwością synchronizacji. Zintegrowana elektronika zamknięta jest w szczelnej aluminiowej obudowie z wodoodporną osłoną poliwęglanową. Zestaw zawiera uchwyt i kabel zasilający.

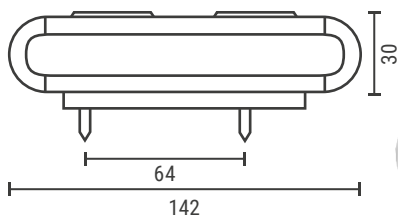

Bez homologacji

Nr. kat.	Opis	Kolor diody LED	Klosz	Ochrona	Napięcie	Cena PLN
107070/4	Lampa błyskowa LED, seria ED 5000	żółty	biały	IP67	12/24 V	282.00
107071/4	Lampa błyskowa LED, seria ED 5000	niebieski	biały	IP67	12/24 V	282.00
107072/4	Lampa błyskowa LED, seria ED 5000	biały	biały	IP67	12/24 V	282.00

Lampy błyskowa LED, seria ED 5050

Wyjątkowo płaskie moduły błyskowe do montażu w grillu samochodu osobowego lub użytkowego. Elektronika, łącznie z kablem połączeniowym, jest zintegrowana z obudową z poliwęglanu i formowana w sposób wodoodporny. Wsporniki montażowe i śruby w zestawie. Zainstalowanych jest dziewięć jednokolorowych diod LED i można ustawić dziesięć wzorów migania. Wersja dwukolorowa posiada 18 diod LED i 12 wzorów migania do wyboru.

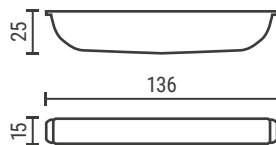

1

★ NOWY

2

Nr. kat.	Opis	Kolor diody LED	Klosz	Ochrona	Napięcie	Cena PLN
1	107160/5 Lampa błyskowa LED, seria ED 5050	żółty	biały	IP67	12/24 V	452.00
2	107167/5 ★ Lampa błyskowa LED, seria ED 5050	niebieski	ciemna	IP67	12/24 V	466.00
2	107168/5 ★ Lampa błyskowa LED, seria ED 5050	biały	ciemna	IP67	12/24 V	466.00
2	107169/5 ★ Lampa błyskowa LED, seria ED 5050	żółty/niebieski	ciemna	IP67	12/24 V	560.00

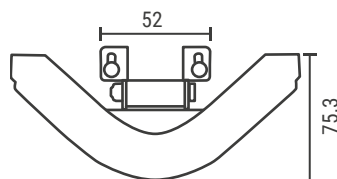
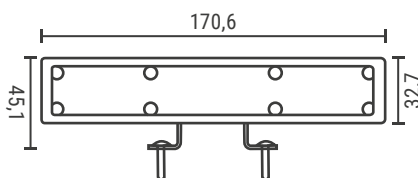
Lampy błyskowa LED, seria ED 5100

Ta lampa błyskowa LED wyróżnia się niezwykłym światłem rozproszenia, która wykracza daleko poza konwencjonalne moduły lamp kierunkowych LED. Instalacja modułu LED na każdym rogu pojazdu oferuje pełną 360° widoczność i została zatwierdzona zgodnie z ECE R65 kategorii "T", jak pojedyncze światło ostrzegawcze. Montaż dwóch modułów LED z przodu lub z tyłu pojazdu zapewnia zasięg 270° i jest zatwierdzona zgodnie z ECE R65 kategorii "HT". Moduł LED na rogu pojazdu jest także zatwierdzony jako konwencjonalna lampa kierunkowa LED z ECE R65 kategorii "X". Wyposażona w regulowany wykonany ze stali nierdzewnej uniwersalny uchwyt, moduł ten jest niezwykle wszechstronny i oferuje sześć różnych trybów pracy.



Nr. kat.	Opis	Kolor diody LED	Klosz	Ochrona	Napięcie	Cena PLN	Cena/zestaw PLN
107150/5	Lampa błyskowa LED seria ED 5100	żółty	biały	IP67	12/24 V	560.00	
107155/5	Lampa błyskowa LED seria ED 5100, 4 szt.	żółty	biały	IP67	12/24 V		2111.00

Moduł LED flash serii ED 3511

Moduły błyskowe LED serii ED3511 są wyposażone w 12 modułów LED o wysokiej wydajności. Dzięki kompaktowej konstrukcji można je zainstalować niemal wszędzie. Dostępnych jest 29 wzorów błysków, zarówno naprzemiennych, jak i zsynchronizowanych. Solidna obudowa z poliwęglanu jest uszczelniona wodoszczelnie i spełnia stopień ochrony IP67. Podłączenie wolny kabel.

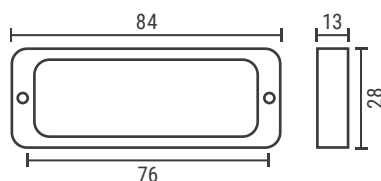
★ NOWY

Nr. kat.	Opis	Kolor diody LED	Klosz	Ochrona	Napięcie	Cena PLN
107230/5 ★	Lampa błyskowa LED, seria 3511	żółty	biały	IP67	12/24 V	466.00
107231/5 ★	Lampa błyskowa LED, seria 3511	niebieski	biały	IP67	12/24 V	466.00

Zamów również

Nr. kat.	Opis	Materiał	Cena/para PLN
358792	Uchwyty montażowe do lamp błyskowych LED	Aluminium, kolor srebrny	28.00

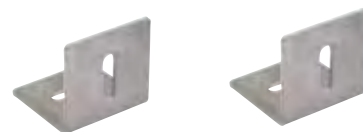



Lampy błyskowa LED, seria SecuriLED II

Duży moduł do montażu powierzchniowego z 8 diodami LED mocy. Doskonały efekt ostrzegawczy przy niskim zużyciu energii. 7 różnych rodzajów błysków, które można ze sobą zsynchronizować lub alternatywnie połączyć liczbę naprzemiennych błysków. Oslona i odbłyśnik wykonane są z poliwęglanu.

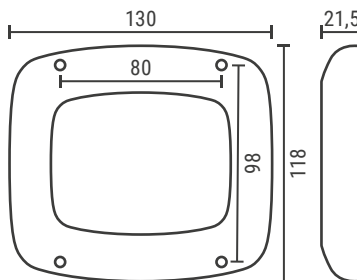
ECE
R 10ECE
R 65

Nr. kat.	Opis	Kolor diody LED	Klosz	Ochrona	Napięcie	Cena PLN
357625	Lampy błyskowa LED, seria SecuriLED II	żółty	biały	IP67, IP69K	12/24 V	499.00
357635	Lampy błyskowa LED, seria SecuriLED II	niebieski	biały	IP67, IP69K	12/24 V	499.00
357645	Lampy błyskowa LED, seria SecuriLED II	biały	biały	IP67, IP69K	12/24 V	499.00

Lampy błyskowa LED, seria VigiLED II

Duży moduł do montażu powierzchniowego z 4 diodami LED mocy. Doskonały efekt ostrzegawczy przy niskim zużyciu energii. 24 różnych rodzajów błysków, które można ze sobą zsynchronizować lub alternatywnie połączyć liczbę naprzemiennych błysków. Solidna aluminiowa obudowa i soczewki z poliwęglanu gwarantują długą żywotność.

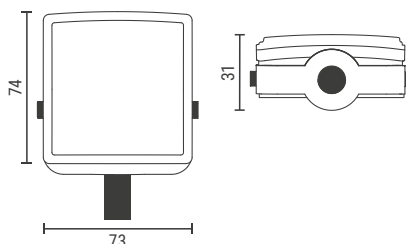
ECE
R 65ECE
R 10

Nr. kat.	Opis	Kolor diody LED	Klosz	Ochrona	Napięcie	Cena PLN
359205	Lampy błyskowa LED, seria VigiLED II	żółty	biały	IP67	12/24 V	372.00
359215	Lampy błyskowa LED, seria VigiLED II	niebieski	biały	IP67	12/24 V	372.00
359195	Lampy błyskowa LED, seria VigiLED II	biały	biały	IP67	12/24 V	372.00

Lampa błyskowa LED, seria Dark Knight

Moduły błyskowe z serii Dark Knight mają aluminiową obudowę i stopień ochrony IP67 i IP69K, dzięki czemu są optymalnie chronione przed wpływami zewnętrznymi. Moduły błyskowe Dark Knight można zsynchronizować z maksymalnie 12 innymi modułami błyskowymi LED z tej serii. Ponadto do wyboru jest 21 różnych wzorów błysku. W zestawie znajduje się pokrywa, którą można zamontować za pomocą mechanizmu zatraskowego. Oslona pozwala ukryć śruby mocujące.

ECE
R 65ECE
R 10

NOWY

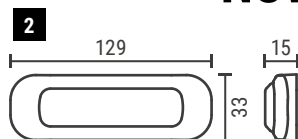
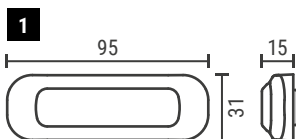

Nr. kat.	Opis	Kolor diody LED	Klosz	Ochrona	Napięcie	Cena PLN
1	107192/5 ★ Lampa błyskowa LED Dark Knight DL4	żółty	ciemna	IP67, IP69K	12/24 V	160.00
2	107194/5 ★ Lampa błyskowa LED Dark Knight DL6	żółty	ciemna	IP67, IP69K	12/24 V	169.00

Zamów również

Nr. kat.	Opis	Cena PLN
107195/5 ★	Chromowana obudowa do Dark Knight	38.00





Moduły błyskowe mini LED

Mini moduły flash w dwóch różnych wersjach LED. Bardzo kompaktowe składają się z trzech lub sześciu wysokiej mocy diód LED ze zintegrowaną i wodoodporną elektroniką. Prosty montaż na taśmie samoprzylepnej 3M.

ECE
R 10

**Mały rozmiar, duża
wydajność**

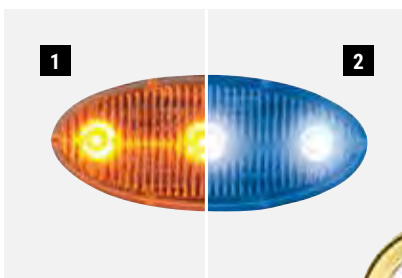

Nr. kat.	Opis	Kolor diody LED	Klosz	Ochrona	Typ	Napięcie	Cena PLN	
1	107001/4	Moduł błyskowy mini LED	żółty	biały	IP66	Ellipse	12/24 V	306.00
2	107002/4	Moduł błyskowy mini LED	niebieski	biały	IP66	Ellipse	12/24 V	306.00
3	107009/4	Moduł błyskowy mini LED	żółty	biały	IP66	Cube	12/24 V	400.00
4	107010/4	Moduł błyskowy mini LED	niebieski	biały	IP66	Cube	12/24 V	400.00

Lampy błyskowe LED ANT Pro

Moduły błyskowe LED do montażu wpuszczanego. Zawiera gumową uszczelkę do montażu. Aluminiowa obudowa ze zintegrowaną, wodoodporną uszczelnioną elektroniką. Trzy wydajne diody LED o mocy 3 W na moduł, które można przełączać w trzynastu programowalnych sekwencjach błysku. Może być również kodowany synchronicznie lub naprzemiennie. Zatwierdzone przez ECE-R65 i IP67. Opcjonalnie moduł można zamontować za pomocą oddzielnego uchwyty.

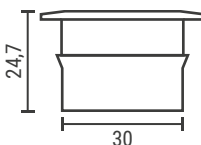
ECE
R 10ECE
R 65

Z gumową uszczelką

Nr. kat.	Opis	Kolor diody LED	Klosz	Ochrona	Napięcie	Cena PLN
301005	Lampa błyskowa LED, ANT Pro	żółty	biały	IP67	12/24 V	292.00
301015	Lampa błyskowa LED, ANT Pro	niebieski	biały	IP67	12/24 V	292.00
301025	Lampa błyskowa LED, ANT Pro	biały	biały	IP67	12/24 V	292.00

Zamów również

Nr. kat.	Opis	Wersja	Cena PLN
301055	Uchwyt do montażu kątownego ANT Pro	Stal, kolor czarny	28.00



Wszystkie podane ceny są cenami Netto.



Lampy błyskowe LED, seria 3750

Wysokiej wydajności światło stroboskopowe z czterema diodami LED do montażu powierzchniowego lub wpuszczanego. 21 wzorów flash, synchroniczne lub zmienne. Uszczelniona i wodoodporna obudowa, zawiera 4m przewód przyłączyowy oraz uchwyt montażowy

ECE
R 10ECE
R 65

Lampy błyskowe LED



Nr. kat.	Kolor diody LED	Ochrona	Napięcie	Cena PLN
107050/5	żółty	IP67	12/24 V	513.00
107051/5	niebieski	IP67	12/24 V	513.00
107052/5	biały	IP67	12/24 V	513.00
107053/5	czerwony	IP67	12/24 V	513.00

Światła LED do montażu wpuszczanego seria ED0010

Błyskowe diody LED mogą być instalowane w istniejących reflektorach, są wodoszczelne i mogą działać jako podwójne lub pojedyncze lampy błyskowe o dużym natężeniu światła. Dostępne w kolorach: niebieskim i czerwonym i o długości (18 i 51 mm) posiadają 16 trybów świecenia które mogą być synchronizowane.

ECE
R 10

Nr. kat.	Kolor diody LED	Ochrona	Napięcie	Cena PLN
107060/5	żółty	IP67	12/24 V	391.00
107061/5	niebieski	IP67	12/24 V	391.00
107062/5	biały	IP67	12/24 V	391.00
107063/5	czerwony	IP67	12/24 V	391.00

Przenośne systemy ostrzegawcze LED

Moduł Flash z 9 diodami LED osadzonymi w plastikowej obudowie do użytku mobilnego w wielu pojazdach. Uchwyt montażowy do tablicy rozdzielczej lub przysawka do zamocowania od wewnętrznej strony szyby przedniej. Szybka instalacja. Skręcony kabel z przełącznikiem i wtyczką samochodową. Światło pozwala na 22 różne rodzaje błysków. Wymiary: szer. 170 x wys. 64 x gł. 107 mm.

ECE
R 65

Nr. kat.	Opis	Kolor diody LED	Klosz	Ochrona	Napięcie	Cena PLN	
1	360625	Przenośne systemy ostrzegawcze LED	żółty	biały	IP67	12/24 V	419.00
2	360635	Przenośne systemy ostrzegawcze LED	niebieski	biały	IP67	12/24 V	419.00
3	360675	Przenośne systemy ostrzegawcze LED	żółty	biały	IP67	12/24 V	588.00
4	360685	Przenośne systemy ostrzegawcze LED	niebieski	biały	IP67	12/24 V	588.00

Kolorowy system do kamery cofania CRV 7005

Bezpieczne i łatwe manewrowanie nie jest już problemem dzięki systemowi wideo cofania CRV 7005. Zestaw składa się z kamery (szer. 76 x wys. 73 x gł. 85 mm), kolorowego monitora z płaskim ekranem TFT 7" (szer. 200 x wys. 115 x gł. 29 mm) i przedłużacza o długości 20 m. Monitor posiada możliwość podłączenia do 2 kamery, czujnik dzień/noc i jest przystosowany do pracy przy napięciu 12/24 V. Kamera jest wyposażona w obiektyw szerokokątny o kącie widzenia 110°, z kontrolą ekspozycji i wzmacniaczem światła resztkowego. Ponieważ kamera jest wyposażona w mikrofon i monitor posiada głośnik, masz do dyspozycji pełne zarządzanie akustyką.

Kąt widzenia 110 °**IP69**

Nr. kat.	Opis	Napięcie	Cena PLN
339643	Kolorowy system do kamery cofania CRV 7005	12/24 V	2487.00

Kolorowy system do kamery cofania CRV 7005M, Zestaw transportowy

Bezpieczne i łatwe manewrowanie nie jest już problemem dzięki systemowi wideo cofania CRV 7005M ze specjalną kamerą do vana. Zestaw składa się z kamery (szer. 210 x wys. 135 x gł. 50 mm), kolorowego monitora TFT z płaskim ekranem 7" (szer. 200 x wys. 115 x gł. 29 mm) i przedłużacza o długości 20 m. Monitor posiada możliwość podłączenia do 2 kamery, czujnik dzień/noc i jest przystosowany do pracy przy napięciu 12/24 V. Kamera jest wyposażona w obiektyw szerokokątny o kącie widzenia 110°, z kontrolą ekspozycji i wzmacniaczem światła resztkowego. Ponieważ kamera jest wyposażona w mikrofon i monitor posiada głośnik, masz do dyspozycji pełne zarządzanie akustyką.

Kąt widzenia 110 °**IP68**

Nr. kat.	Opis	Napięcie	Cena PLN
339764	Kolorowy system do kamery cofania CRV 7005M, Zestaw transportowy	12/24 V	2346.00

Kompletny zestaw video- kolor CRV 7012,

Bezpieczne i łatwe manewrowanie nie jest już problemem z systemem wideo cofania CRV 7012. Zestaw składa się z kamery (szer. 76 x wys. 73 x gł. 85 mm), kolorowego monitora z płaskim ekranem TFT 7" (szer. 180 x wys. 121 x D 23 mm) i przedłużacz o długości 20 m. Monitor posiada czujnik dzień/noc i jest przeznaczony do pracy z napięciem 12/24 V. Kamera jest wyposażona w obiektyw szerokokątny o kącie widzenia 110° z kontrolą ekspozycji i szcztkowym wzmacniacz światła Ponieważ kamera posiada mikrofon, a monitor głośnik, masz do dyspozycji pełne zarządzanie akustyką.

Kąt widzenia 110 °**IP69**

Nr. kat.	Opis	Napięcie	Cena PLN
339754	Kompletny zestaw video- kolor CRV 7012,	12/24 V	1876.00



Kolorowy zestaw kamery cofania CRV 7200 Quad

Bezpieczne i łatwe manewrowanie nie jest już problemem dzięki systemowi wideo cofania CRV 7200 Quad. Zestaw składa się z kamery (szer. 69 x wys. 41 x gł. 52 mm), kolorowego monitora z płaskim ekranem TFT 7" (szer. 180 x wys. 121 x gł. 23 mm) i przedłużacza o długości 20 m. Monitor posiada funkcję dzień/dzień czujnik nocny i jest przeznaczony do pracy przy napięciu 12/24 V. Kamera jest wyposażona w obiektyw szerokokątny o kącie widzenia 130°, z kontrolą ekspozycji i wzmacniaczem światła resztkowego. Ponieważ kamera jest wyposażona w mikrofon, a monitor w głośnik, masz do dyspozycji pełne zarządzanie akustyką. W razie potrzeby możesz podłączyć do czterech kamer i odtwarzać je na monitorze.

★ **NOWY****Kąt widzenia 130°**
IP69K

Nr. kat.	Opis	Napięcie	Cena PLN
339314	★ Kolorowy zestaw kamery cofania CRV 7200 Quad	12/24 V	4696.00

Kolorowa kamera DBC

Kamera z automatyczną osłoną obiektywu i podczerwieni LED oświetlenie nocne.

120° szerokokątny, 12 V, mikrofon

Wymiary: szer. 110 x wys. 85 x głęb. 75 mm.



Nr. kat.	Opis	Wersja	Napięcie	Cena PLN
339895	Kolorowa kamera DBC	z 20 m kablem zasilającym	12 V	1876.00

Alarm cofania z trybem nocnym

Głośnik alarmu cofania z dwoma poziomami głośności, (90/78 dB).



Obowiązkowe w Austrii

Nr. kat.	Opis	Napięcie	Natężenie dźwięku	Cena PLN
150401/2	Głośnik alarmu cofania	12/24 V	90/78 dB(A)	348.00

Alarm cofania

Bezpieczeństwo podczas cofania! Głośny sygnał bezpieczeństwa, z wodoodpornym głośnikiem i automatyczną regulacją głośności która dopasowuje sygnał do otoczenia. Sygnał można wyłączyć poprzez dwukrotne wrzucenie biegu wstecznego (np. na terenie zabudowanym w nocy)

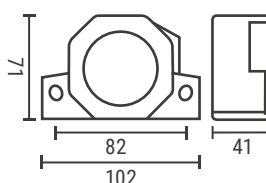

Nr. kat.	Opis	Odlączany	Napięcie	Natężenie dźwięku	Cena PLN
950001/5	Głośnik alarmu cofania do płaskiego montażu	nie	12/24 V	82 - 102 dB(A)	231.00
520004	Głośnik alarmu cofania do płaskiego montażu	tak	12/24 V	97 dB(A)	231.00



PRO 8475 Truck

PRO 8475 Truck to 7-calowy terminal dla kierowcy wyposażony w najwyższej klasy nawigację TomTom. Dzięki 99% zgodności z mapą, jesteś bezpiecznie prowadzony do celu – biorąc pod uwagę wymiary i wagę ciężarówki. Oznacza to, że możesz unikać wąskich dróg i niskich mostów. Jasne instrukcje wizualne, mapy 3D i asystent pasa ruchu poprowadzą Cię bezpiecznie do celu. Dzięki zintegrowanej kamerze 8 MP i solidnej obudowie możesz łatwo zintegrować PRO 8475 Truck z codzienną pracą, np. dokumentowanie istniejących uszkodzeń pojazdu przed holowaniem. Dzięki systemowi operacyjnemu Android i sklepowi Google Play możesz ułatwić sobie codzienną pracę dzięki standardowym aplikacjom Google i aplikacjom innych dostawców. Ponadto tablet jest kompatybilny z siecią WLAN lub może być wyposażony w kartę SIM, co umożliwia wiele innych zastosowań, takich jak bezpośrednie przesyłanie zdjęć uszkodzeń lub mobilna aktualizacja urządzenia. Montaż odbywa się za pomocą wspornika podstawy znajdującego się w zestawie.

Zestaw zawiera:

- 1 x Pro Truck 8475
- 1 x Wspornik
- 1 x Wspornik podstawy
- 1 x Kabel połączeniowy
- 1 x Kabel do ładowania USB
- 2 x Zestaw śrub



Nr. kat.	Opis	Display	Dummy	Wersja	Rozmiary	Cena PLN
336618 ★	PRO 8475 Truck	7"	Android 9 + GMS	Zintegrowana kamera	213,8 x 133,4 x 23 mm	3713.00

PRO 8475 Truck z kamerą cofania

PRO 8475 Truck to 7-calowy terminal kierowcy wyposażony w najwyższej klasy nawigację TomTom. Dzięki 99% dokładności bezpiecznie poprowadzi Cię do celu – biorąc pod uwagę wymiary i wagę ciężarówki. Dzięki temu unikniesz wąskich dróg i niskich mostów. Jasne instrukcje wizualne, mapy 3D i asystent pasa ruchu poprowadzą Cię bezpiecznie do celu. Dzięki zintegrowanej kamerze 8 MP i solidnej obudowie możesz łatwo zintegrować PRO 8475 Truck z codzienną pracą, np. dokumentowaniem istniejące uszkodzenia pojazdu przed holowaniem. Dzięki systemowi operacyjnemu Android i sklepowi Google Play możesz ułatwić sobie codzienną pracę dzięki standardowym aplikacjom Google i aplikacjom innych dostawców. Ponadto tablet jest kompatybilny z siecią WLAN lub można go wyposażyć w kartę SIM i tym samym umożliwić wiele innych zastosowań, takich jak bezpośrednie przesyłanie zdjęć uszkodzeń lub mobilną aktualizację urządzenia. Montaż odbywa się za pomocą wspornika podstawy znajdującego się w zestawie. W zestawie znajduje się również kamera cofania i odpowiedni kabel adapterowy, umożliwiający wykorzystanie Pro 8475 Truck jako monitora cofania. Oznacza to, że nie potrzebujesz dodatkowego monitora i masz więcej miejsca w kabinie kierowcy.

Zestaw zawiera:

- 1 x Pro Truck 8475
- 1 x Wspornik
- 1 x Wspornik podstawy
- 1x Kamera cofania
- 1x Przedłużacz 1 x 20 m (kamera)
- 1 x Kabel adaptera
- 1 x Kabel połączeniowy
- 1 x Kabel do ładowania USB
- 2 x Zestaw śrub



Nr. kat.	Opis	Display	Dummy	Wersja	Rozmiary	Cena PLN
336628 ★	PRO 8475 Truck z kamerą cofania	7"	Android 9 + GMS	Zintegrowana kamera	213,8 x 133,4 x 23 mm	4653.00



Blokady kół Bulldog

Do blokady nielegalnie zaparkowanych samochodów, jeden ze sposobów, aby upewnić się, że sprawca zapłaci rachunek. W przypadku gdy twój parking jest pełny, można zostawić samochód z blokadą kół Bulldog w innym miejscu.

Autoclamp

Blokada Autoclamp jest dostępna w dwóch rozmiarach do 20 cali średnicy i 255 mm szerokości. Wypełnienie blokady częściowo zakrywa śruby koła uniemożliwiając jego demontaż. W zestawie 2 Klucze.

Zestaw zawiera:

- 1 x Blokady koła z automatycznym zaciskiem
- 2 x Klucz



Nr. kat.	Opis	D Ø	Materiał	Rozmiar koła	Ø koła	Szerokość koła	Cena PLN
1	Blokada Autoclamp	Blacha stalowa 150 mm	Stal	do 17 "	max. 640 mm	145 - 205 mm	936.00
2	Blokada Autoclamp	Blacha stalowa 280 mm	Stal	do 20 "	max. 740 mm	155 - 255 mm	1105.00

Blokada na koła

Ta blokada pasuje do koła o średnicy od 12 do 17 cali i szerokości do 220 mm. Wypełnienie obejmuje śruby kół i tym samym uniemożliwia jego demontaż. Solidna konstrukcja niemożliwa jazdę z blokadą na kole.

Zestaw zawiera:

- 1 x Blokady koła
- 2 x Klucz



Nr. kat.	Opis	Materiał	Rozmiar koła	Ø koła	Szerokość koła	Cena PLN
610204	Blokada kół Wheel clamp	Stal	do 17 "	max. 640 mm	140 - 220 mm	1622.00

Blokada Euroclamp

Blokada do kół Euroclamp waży 5,6 kg i jest najlżejszą z blokad do kół Bulldog. Blokady koła nadaje się do kół o szerokości 135 - 230 mm. Niewielka waga sprawia, że jest poręczna i łatwa w użyciu.

Zestaw zawiera:

- 1 x Blokady koła
- 2 x Klucz

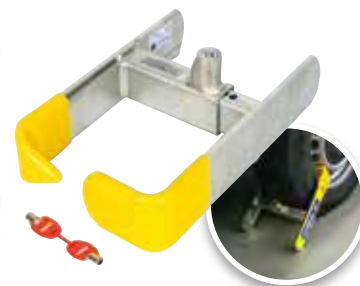
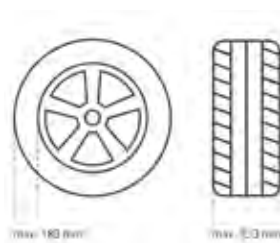

Nr. kat.	Opis	Materiał	Szerokość koła	Cena PLN
610004	Blokada Euroclamp	Stal	135 - 230 mm	823.00

Blokada sworznia King Pin

Blokada sworznia Bulldog zapobiega sprzęganiu ciągnika z przyczepą, jest prosta w montażu i demontażu, w wygodnym opakowaniu PCV z zabezpieczeniem antykradzieżowym do śruby blokującej.

Zestaw zawiera:

- 1 x Zabezpieczenie sworznia naczepy
- 1 x Czarne etui z PCV
- 2x kKucz



Nr. kat.	Opis	Materiał	Waga	Cena PLN
610804	Blokada sworznia King Pin	Hartowana stal	5,5 kg	1030.00

Zabezpieczenie antykradzieżowe do lekkich przyczep

Do zastosowania na podpiętej lub odpiętej przyczepie. Stabilna zwarta konstrukcja, prosty montaż, ocynkowana, z zamkiem dyskowym.



Nr. kat.	Opis	Wersja	Cena PLN
1	Zabezpieczenie antykradzieżowe do lekkich przyczep	odpięta	85.00
2	Zabezpieczenie antykradzieżowe do lekkich przyczep	podpięta/odpięta	202.00

Blokada zabezpieczająca przed kradzieżą przyczepy

Zapobiega kradzieży przyczepy, do zaczepów holowniczych z uchem 40 mm, cynkowana z zamkiem dyskowym i hartowaną śrubą.



Nr. kat.	Opis	Wersja	Materiał	Cena PLN
610853	Blokada zabezpieczająca przed kradzieżą przyczepy	do zaczepu holowniczego 40 mm	ocynkowany	188.00

Wsteczne lusterko do załadunku

Wsteczne lusterko do załadunku, przykręcone do Flyera ramy wciągarki lub kabiny upraszcza załadunek i oszczędza czas, zapewnia stałą kontrolę odległości pomiędzy pojazdem a ładunkiem. Zestaw montażowy w zestawie.



Nr. kat.	Opis	Wymiary	Cena PLN
240861	Wsteczne lusterko do załadunku	270 x 240 x 75 mm	419.00

Lusterka kontrolne

Niezastąpiona pomoc przy sprawdzaniu świateł pojazdu. Wypukły kształt lusterka pozwala zobaczyć światła pojazdu z fotela kierowcy. Również użyteczne przy parkowaniu w ciasnych pomieszczeniach, lub sprawdzaniu martwego punktu. Uniwersalne lusterko do wielu zastosowań



Zestaw montażowy z elastycznym uchwytem



Praktyczne

Nr. kat.	Opis	Ø	Cena PLN
240801	Lusterka kontrolne okrągłe	300 mm	372.00
240821	Lusterka kontrolne okrągłe	400 mm	419.00



Maty, podkładki antypoślizgowe

Samoprzylepna, wytrzymała i trwała konstrukcja.

Maty nadają się idealnie do stopni, schodów, krawędzi jak również do pokrycia większych powierzchni np. platform.



Nr. kat.	Opis	Szerokość	Długość	Cena/m PLN	Cena PLN
651003	Samoprzylepne maty antypoślizgowe	50 mm		17.00	
651023	Samoprzylepne maty antypoślizgowe	150 mm		42.00	
651041	Samoprzylepne maty antypoślizgowe	75 mm	600 mm		19.00
651061	Samoprzylepne maty antypoślizgowe	150 mm	600 mm		33.00

Maty antypoślizgowe Safety-Walk

Najwyższa jakość od 3M! Specjalne, elastyczne, samoprzylepne, nawet na nierównych podłożach (np. perforacja).

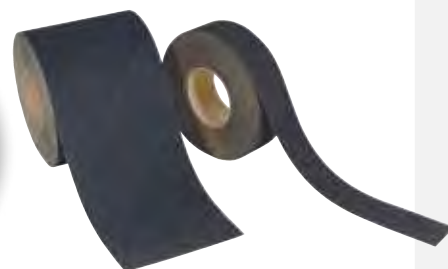

Nr. kat.	Opis	Szerokość	Cena/m PLN
651105	Maty antypoślizgowe Safety-Walk	152 mm	94.00
651125	Maty antypoślizgowe Safety-Walk	305 mm	165.00

Struktura antypoślizgowa

Wysokiej jakości struktura antypoślizgowa, dwuskładnikowa emalia o doskonałej przyczepności, twardości i odporności na ścieranie. Bardzo odporna na warunki atmosferyczne i chemiczne, posiada doskonałe właściwości antypoślizgowe na różnych powierzchniach.

Można ją nakładać pistoletem.

RAL 9005, czarny 5l wystarcza na ok. 5 m² powierzchni.



Nr. kat.	Opis	Zawartość	Kolor	Cena PLN
1	Struktura antypoślizgowa z utwardzaczem	5,0/0,5 kg	RAL 9005 czarny	912.00
2	Primer 2K żywica epoksydowa na bazie fosforanu cynku	2,0/0,4 kg	RAL 7016 antracyt	254.00
3	Pistolet natryskowy	1 l		231.00

Wszystkie podane ceny są cenami Netto.

Zawiesia wężowe

Uniwersalne zawiesia o szerokim zakresie użytkowania. Najwyższa niemiecka jakość z impregnowaną powłoką ochronną PU, szczególnie odporną na ścieranie. Ładowności odpowiadają pojedynczemu zawiesiu przy bezpośrednim obciążeniu. Zgodne z normą EN 1492-2, z 7-krotnym współczynnikiem bezpieczeństwa.

Akcesoria patrz strona 204/212

Nr. kat.	Opis	WLL podnoszenie	Długość robocza	Długość całkowita	Opakowanie ochronne	Współczynnik bezpieczeństwa	Cena PLN
530095	Zawiesia pasowe	1000 kg	0,5 m	1 m	prosty	7:1	17.00
530105	Zawiesia pasowe	1000 kg	1 m	2 m	prosty	7:1	24.00
530125	Zawiesia pasowe	1000 kg	1,5 m	3 m	prosty	7:1	28.00
530145	Zawiesia pasowe	1000 kg	2 m	4 m	prosty	7:1	34.00
530155	Zawiesia pasowe	1000 kg	2,5 m	5 m	prosty	7:1	52.00
530165	Zawiesia pasowe	2000 kg	1 m	2 m	pojedyncza	7:1	28.00
530185	Zawiesia pasowe	2000 kg	1,5 m	3 m	pojedyncza	7:1	41.00
530205	Zawiesia pasowe	2000 kg	2 m	4 m	pojedyncza	7:1	52.00
530215	Zawiesia pasowe	2000 kg	3 m	6 m	pojedyncza	7:1	77.00
530195	Zawiesia pasowe	2000 kg	4 m	8 m	pojedyncza	7:1	93.00
530225	Zawiesia pasowe	3000 kg	1,5 m	3 m	pojedyncza	7:1	52.00
530245	Zawiesia pasowe	3000 kg	2 m	4 m	pojedyncza	7:1	67.00
530265	Zawiesia pasowe	3000 kg	3 m	6 m	pojedyncza	7:1	102.00
530255	Zawiesia pasowe	3000 kg	4 m	8 m	pojedyncza	7:1	124.00
530465	Zawiesia pasowe	4000 kg	1 m	2 m	pojedyncza	7:1	58.00
530485	Zawiesia pasowe	4000 kg	1,5 m	3 m	pojedyncza	7:1	68.00
530505	Zawiesia pasowe	4000 kg	2 m	4 m	pojedyncza	7:1	83.00
530525	Zawiesia pasowe	4000 kg	3 m	6 m	pojedyncza	7:1	125.00
530545	Zawiesia pasowe	4000 kg	4 m	8 m	pojedyncza	7:1	150.00
530565	Zawiesia pasowe	4000 kg	5 m	10 m	pojedyncza	7:1	197.00
530625	Zawiesia pasowe	5000 kg	2 m	4 m	podwójna	7:1	109.00
530645	Zawiesia pasowe	5000 kg	3 m	6 m	podwójna	7:1	156.00
530665	Zawiesia pasowe	5000 kg	4 m	8 m	podwójna	7:1	212.00
530685	Zawiesia pasowe	5000 kg	5 m	10 m	podwójna	7:1	249.00
530285	Zawiesia pasowe	6000 kg	2 m	4 m	podwójna	7:1	144.00
530305	Zawiesia pasowe	6000 kg	3 m	6 m	podwójna	7:1	192.00
530325	Zawiesia pasowe	6000 kg	4 m	8 m	podwójna	7:1	254.00
530345	Zawiesia pasowe	6000 kg	5 m	10 m	podwójna	7:1	321.00
530355	Zawiesia pasowe	6000 kg	6 m	12 m	podwójna	7:1	383.00
530385	Zawiesia pasowe	8000 kg	3 m	6 m	podwójna	7:1	254.00
530405	Zawiesia pasowe	8000 kg	4 m	8 m	podwójna	7:1	352.00
530425	Zawiesia pasowe	8000 kg	5 m	10 m	podwójna	7:1	435.00
530445	Zawiesia pasowe	8000 kg	6 m	12 m	podwójna	7:1	461.00
530705	Zawiesia pasowe	10000 kg	4 m	8 m	podwójna	7:1	479.00
530715	Zawiesia pasowe	10000 kg	5 m	10 m	podwójna	7:1	595.00
530725	Zawiesia pasowe	10000 kg	6 m	12 m	podwójna	7:1	771.00



Zawiesia pasowe Duplex

Bardzo wytrzymałe zawiesia pasowe wykonane z dwuwarstwowego poliestru zakończone pętlami. Zgodne EN 1492-1. Do podnoszenia, holowania i zabezpieczania solidne i długotrwałe. Zalecamy użycie taśm ochronnych przy kontaktach z ostrymi niebezpiecznymi krawędziami.

EN
1492-1

Akcesoria patrz strona 204



Nr. kat.	Opis	WLL nośność	WLL forma U	Długość	Szerokość	Współczynnik bezpieczeństwa	Cena PLN
510205	Zawiesia pasowe Duplex	1000 kg	2000 kg	2 m	30 mm	7:1	45.00
510225	Zawiesia pasowe Duplex	1000 kg	2000 kg	3 m	30 mm	7:1	59.00
510245	Zawiesia pasowe Duplex	1000 kg	2000 kg	4 m	30 mm	7:1	71.00
510255	Zawiesia pasowe Duplex	1000 kg	2000 kg	5 m	30 mm	7:1	83.00
510305	Zawiesia pasowe Duplex	2000 kg	4000 kg	2 m	60 mm	7:1	69.00
510325	Zawiesia pasowe Duplex	2000 kg	4000 kg	3 m	60 mm	7:1	85.00
510345	Zawiesia pasowe Duplex	2000 kg	4000 kg	4 m	60 mm	7:1	109.00
510355	Zawiesia pasowe Duplex	2000 kg	4000 kg	5 m	60 mm	7:1	127.00
510375	Zawiesia pasowe Duplex	2000 kg	4000 kg	6 m	60 mm	7:1	157.00
510385	Zawiesia pasowe Duplex	2000 kg	4000 kg	8 m	60 mm	7:1	191.00
510405	Zawiesia pasowe Duplex	3000 kg	6000 kg	2 m	90 mm	7:1	99.00
510425	Zawiesia pasowe Duplex	3000 kg	6000 kg	3 m	90 mm	7:1	127.00
510445	Zawiesia pasowe Duplex	3000 kg	6000 kg	4 m	90 mm	7:1	156.00
510465	Zawiesia pasowe Duplex	3000 kg	6000 kg	6 m	90 mm	7:1	219.00
510485	Zawiesia pasowe Duplex	3000 kg	6000 kg	8 m	90 mm	7:1	250.00
510505	Zawiesia pasowe Duplex	4000 kg	8000 kg	4 m	120 mm	7:1	231.00
510525	Zawiesia pasowe Duplex	4000 kg	8000 kg	6 m	120 mm	7:1	325.00
510545	Zawiesia pasowe Duplex	4000 kg	8000 kg	8 m	120 mm	7:1	440.00
510565	Zawiesia pasowe Duplex	4000 kg	8000 kg	10 m	120 mm	7:1	640.00
510585	Zawiesia pasowe Duplex	4000 kg	8000 kg	12 m	120 mm	7:1	705.00
510605	Zawiesia pasowe Duplex	6000 kg	12000 kg	6 m	180 mm	7:1	720.00
510625	Zawiesia pasowe Duplex	6000 kg	12000 kg	8 m	180 mm	7:1	870.00
510645	Zawiesia pasowe Duplex	6000 kg	12000 kg	10 m	180 mm	7:1	983.00
510665	Zawiesia pasowe Duplex	6000 kg	12000 kg	12 m	180 mm	7:1	1171.00
510695	Zawiesia pasowe Duplex	8000 kg	16000 kg	4 m	240 mm	7:1	607.00
510705	Zawiesia pasowe Duplex	8000 kg	16000 kg	6 m	240 mm	7:1	701.00
510725	Zawiesia pasowe Duplex	8000 kg	16000 kg	8 m	240 mm	7:1	889.00
510745	Zawiesia pasowe Duplex	8000 kg	16000 kg	10 m	240 mm	7:1	1030.00
510765	Zawiesia pasowe Duplex	8000 kg	16000 kg	12 m	240 mm	7:1	1528.00
510805	Zawiesia pasowe Duplex	10000 kg	20000 kg	4 m	300 mm	7:1	748.00
510815	Zawiesia pasowe Duplex	10000 kg	20000 kg	6 m	300 mm	7:1	992.00
510835	Zawiesia pasowe Duplex	10000 kg	20000 kg	8 m	300 mm	7:1	1058.00
510855	Zawiesia pasowe Duplex	10000 kg	20000 kg	10 m	300 mm	7:1	1265.00
510875	Zawiesia pasowe Duplex	10000 kg	20000 kg	12 m	300 mm	7:1	1500.00
510895	Zawiesia pasowe Duplex	10000 kg	20000 kg	14 m	300 mm	7:1	1688.00

Wszystkie podane ceny są cenami Netto.

Zawiesia pasowe z szekłą

Ze stalowymi, wzmacnianymi szekłami do sprawnego podnoszenia uszkodzonych pojazdów za dach.

Przy silnie uszkodzonych pojazdach z wieloma ostrymi krawędziami zalecamy stosowanie taśm ochronnych.



Nr. kat.	Opis	Wersja	Szerokość	Długość	WLL forma U	Cena PLN	Cena/para PLN
1	500105	Pas transportowy z pętłami	200 mm	3,6 m	do 2500 kg	357.00	
1	500115	Pas transportowy (do trawersy) z pętłami	200 mm	2,5 m	do 2500 kg	357.00	
2	500035	Pas transportowy dwuwarstwowy ze stalowymi ogniwami	80 mm	3,6 m	do 4000 kg	419.00	
3	500055	Pas transportowy ze stalowymi ogniwami	200 mm	3,6 m	do 2500 kg	635.00	
4	500045	Taśma ochronna (2 szt)	80 mm	0,5 m			94.00
5	500075	Taśma ochronna (2 szt)	200 mm	0,5 m			250.00

Specjalne zawiesia pasowe

Do sprawnego podnoszenia za spód pojazdów, zawiesz z regulacją długości, dzięki swojej szerokości umożliwia równomierny rozkład obciążeń, należy jednak pamiętać że progi niektórych pojazdów są wrażliwe na nacisk. Regulowana długość od 4,1 m do 5,1 m.



Nr. kat.	Opis	Wersja	Szerokość	Długość	WLL forma U	Cena PLN
500065	Specjalne zawiesz pasowe	z pętłami	300 mm	4,1/4,6/5,1 m	do 2500 kg	607.00

Zawiesz pasowe z trawersą

Do sprawnego podnoszenia pojazdów za dach. Trawersa (1,2 m - 1,8 m) jest prosta w użyciu, redukuje obciążenia przenoszone bezpośrednio na dach pojazdu, składa się z 3 części, łatwa do przechowania, może być rozłożona przez jedną osobę, bez ryzyka uszkodzenia dachu pojazdu. Dodatkowe taśmy ochronne zapobiegają przecieraniu i gwarantują długotrwałość, można je również stosować bez trawersy.



Nr. kat.	Opis	Wersja	Szerokość	Długość	WLL forma U	Cena/zestaw PLN
501005	Zawiesz pasowe z trawersą teleskopową	z pętłami	200 mm	4,7 m	do 2500 kg	1030.00

Specjalne zawiesie pasowe z metalowymi ogniwami

Do sprawnego podnoszenia pojazdów w połączeniu z trawersą. Stalowe ogniwa (średnica 22 mm) zapewniają równomierne rozłożenie obciążenia zawiesia. Wytrzymała 2-warstwowa wersja .



Nr. kat.	Opis	Wersja	Szerokość	Długość	WLL forma U	Cena PLN
501765	Specjalne zawiesie pasowe	ze stalowymi ogniwami	300 mm	3,6 m	do 3000 kg	2064.00
501755	Specjalne zawiesie pasowe	ze stalowymi ogniwami	300 mm	5,0 m	do 3000 kg	2186.00

Specjalne zawiesie pasowe z metalowymi ogniwami

Do sprawnego podnoszenia pojazdów w połączeniu z trawersą. Stalowe ogniwa (średnica 22 mm) zapewniają równomierne rozłożenie obciążenia zawiesia. Wytrzymała 2-warstwowa wersja .



Nr. kat.	Opis	Wersja	Szerokość	Długość	WLL forma U	Cena PLN
501785	Specjalne zawiesie	ze stalowymi ogniwami	300 mm	5,0 - 5,6 m	do 3000 kg	2346.00

Konsola ochronna do prostopadłych krawędzi

Konsola ochronna wykonana z aluminium, minimalizuje straty przy podnoszeniu wrażliwych ładunków, max. do szr. 400 mm. 2 szt w zestawie.



Nr. kat.	Opis	Długość	Waga/szt.	Cena/para PLN
600585	Konsola ochronna do prostopadłych krawędzi	750 mm	6,8 kg	1805.00

Zawiesia łańcuchowe

Zawiesie łańcuchowe Ø 8 mm ze stali o wysokiej wytrzymałości, niezwykle wytrzymałe, z głębokim hakiem i regulowaną długością cięgien. Oznakowane zgodnie z normą.

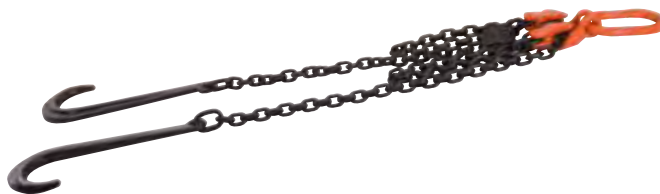

Nr. kat.	Opis	Wersja	Długość robocza	Siła uciągu	Cena PLN
549005	Zawiesie łańcuchowe podwójne	Regulowana długość	1,7 m	do 2800 kg	1171.00

Zawiesia pasowe

Szttywne i elastyczne pasy transportowe, z szerokim profilowanym hakiem jednopalczastym.

Zawiesie pasowe typ A

Samocentrujące zawiesie pasowe z hakami.



Nr. kat.	Opis	Wersja	Szerokość taśmy	Długość robocza	Siła uciągu	Cena PLN
550025	Zawiesie pasowe typ A	Samonastawne	60 mm	1,0 m	do 2000 kg	560.00
550325	Zawiesie pasowe typ A	Samonastawne	60 mm	2,0 m	do 2000 kg	588.00

Zawiesie pasowe typ B

2- cięgnowe.



Nr. kat.	Opis	Wersja	Szerokość taśmy	Długość robocza	Siła uciągu	Cena PLN
550035	Zawiesie pasowe typ B	2-cięgnowe	60 mm	1,5 m	do 2000 kg	668.00
550055	Zawiesie pasowe typ B	2-cięgnowe	60 mm	3,0 m	do 2000 kg	795.00

Zawiesie pasowe

- Holowanie bez uszkodzeń
- Stabilne, podwójne szwy pas 50 mm
- Dodatkowa warstwa ochrona



Nr. kat.	Opis	Wersja	Szerokość taśmy	Długość robocza	Siła uciągu	Cena PLN
552055	Zawiesie pasowe	2-cięgnowe	50 mm	1,4 m	do 2000 kg	494.00



Zawiesia pasowe z pętlami

Ekstra smukły (25 mm), solidny pas do podnoszenia pojazdów za koła, łatwy w użyciu. Zwiększona ładowność po złożeniu (w kształcie litery U) 1000 kg. Z dodatkową taśmą ochronną.

EN
1492-1**Praktyczne**

Nr. kat.	Opis	Szerokość	Długość	WLL podnoszenie	WLL forma U	Cena PLN	Od 10 szt PLN	Od 20 szt PLN
531005	Zawiesie z pętlami	25 mm	0,4 m	do 500 kg	do 1000 kg	26.00	24.00	22.00
531025	Zawiesie z pętlami	25 mm	0,6 m	do 500 kg	do 1000 kg	29.00	26.00	24.00
531045	Zawiesie z pętlami	25 mm	0,8 m	do 500 kg	do 1000 kg	31.00	29.00	27.00
531065	Zawiesie z pętlami	25 mm	1,0 m	do 500 kg	do 1000 kg	36.00	33.00	31.00

Zawiesia pasowe z pętlami "sensitiv"

Wytrzymałe zawiesie 25 mm, do podnoszenia lub zabezpieczenia pojazdów za koła. Zamszowa powłoka zapobiega uszkodzeniom zadrapaniom felg ze stopów lekkich. Aby zwiększyć ładowność wystarczy złożyć zawiesie w kształt litery U max. do 1000 kg.

EN
1492-1**Ochrona felg aluminiowych**

Nr. kat.	Opis	Szerokość	Długość	WLL podnoszenie	WLL forma U	Cena PLN
532005	Zawiesia pasowe z pętlami "sensitiv"	25 mm	0,4 m	do 500 kg	do 1000 kg	47.00
532025	Zawiesia pasowe z pętlami "sensitiv"	25 mm	0,6 m	do 500 kg	do 1000 kg	56.00
532045	Zawiesia pasowe z pętlami "sensitiv"	25 mm	0,8 m	do 500 kg	do 1000 kg	66.00
532065	Zawiesia pasowe z pętlami "sensitiv"	25 mm	1,0 m	do 500 kg	do 1000 kg	80.00

Zawiesie do kół

W połączeniu z chwytakiem, zawiesia te umożliwiają szybkie i bezawaryjne podnoszenie pojazdów za koła. Z przesuwaną taśmą ochronną odporną na ścieranie.

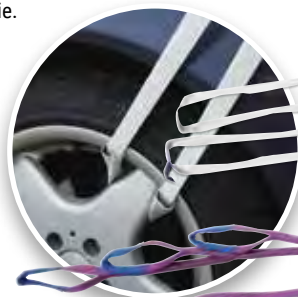
EN
1492-1

1

2

Praktyczne

Nr. kat.	Opis	Szerokość	Długość	Długość robocza	WLL forma U	Cena PLN
1 500625	Zawiesia do kół	25 mm	3,5 m	1,75 m	do 1400 kg	87.00
1 502625	Zawiesia do kół	25 mm	4 m	2 m	do 1400 kg	94.00
2 500635	Zawiesie z możliwością skracania	30 mm	3,5 m	1,55/1,65/1,75 m	do 1000 kg	160.00
2 502635	Zawiesie z możliwością skracania	30 mm	4,4 m	1,80/2,00/2,20 m	do 1000 kg	212.00

Wszystkie podane ceny są cenami Netto.



Zawiesia do kół

Umożliwiają bezpośredni, bezawaryjny kontakt bez użycia chwytaka koła. Z regulacją długości, dzięki pasowi z pętlą (w zestawie) można podłączyć inne akcesoria do podnoszenia. Pas z pętlą można również zamówić oddzielnie.



Nr. kat.	Opis	Szerokość	Długość	WLL podnoszenie	Cena PLN
1	Zawiesia do kół z pętlą, regulowane	35/50 mm	1,7 m	do 750 kg	231.00
1	Zawiesia do kół z pętlą, regulowane	35/50 mm	2,0 m	do 750 kg	250.00
2	Pas do koła	35 mm	0,4 m	do 750 kg	71.00

Zawiesie do kół ze specjalnym hakiem

Do sprawnego zapięcia koła, dzięki specjalnemu kształtowi i zatrzaskowi bezpieczeństwa, pasuje do większości otworów kół.

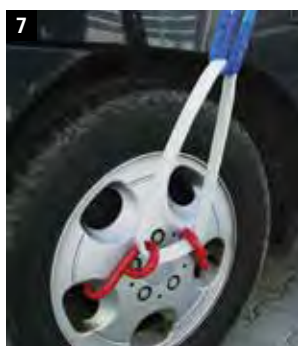

Nr. kat.	Opis	Wersja	Długość	WLL podnoszenie	WLL forma U	Cena PLN
3	Zawiesie do kół	Łańcuch z hakiem do kół	1,9 m	do 630 kg		466.00
4	Zawiesie do kół	Zawiesie z hakiem do kół	1,8 m	do 670 kg		301.00
5	Zawiesie do kół	Zawiesie ze skórzaną ochroną	1,8 m	do 670 kg		353.00
6	Pas z dwoma hakami	Z 2 hakami do kół	0,5 m	do 340 kg	do 680 kg	141.00
7	Zawiesie do kół	Z 2 hakami-S	1,8 m	do 875 kg		607.00
8	Pas transportowy z dwoma hakami S	Z 2 hakami-S	0,5 m	do 700 kg	do 1400 kg	419.00
9	Specjalny hak do kół			335 kg		47.00



HexaBloxx BASIC

Pojazdy można łatwo podnosić i ładować za pomocą HexaBloxx bez uszkodzenia błotników lub kół. Poręczny HexaBloxx służy jako przekładka między urządzeniem podnoszącym a obręczą bez ryzyka ciągłego poślizgu. Kompaktowy kształt, niewielka waga (ok. 613 g) i specjalnie dobrany materiał gumowy HexaBloxx zapewniają bezpieczne codzienne użytkowanie.



Zestaw zawiera:

- 4x HexaBloxx
- 4x Zawiesie pasowe 1m
- 4x Zawiesie pasowe 2m
- 1x Instrukcja obsługi
- 1x Praktyczne etui Eurobox

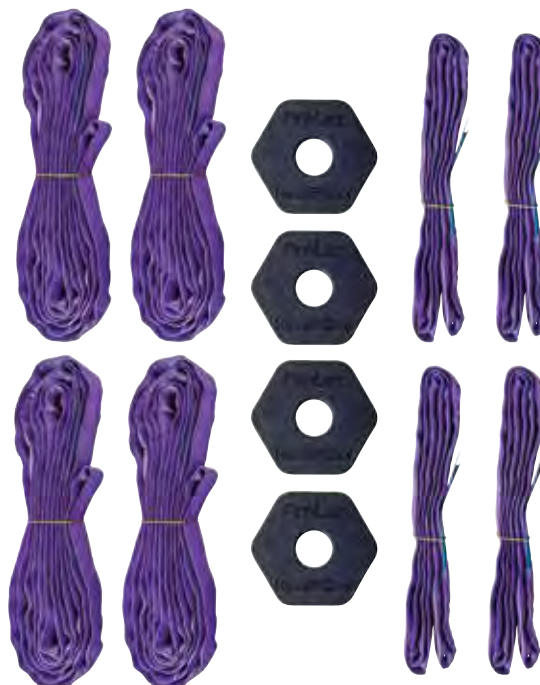

Nr. kat.	Opis	Materiał	Rozmiary	Cena/zestaw PLN
625303	HexaBloxx BASIC	EPDM	400 x 185 x 300 mm	1171.00

Podkładka dystansowa do zawiesi

Łatwa w użyciu podkładka dystansowa do zawiesi pasowych, dzięki niej unikniesz bezpośredniego kontaktu pasa z nadwoziem, bardzo lekka i wytrzymała.



Nr. kat.	Opis	Materiał	Wersja	Kolor	Rozmiary	Cena PLN
625371	Podkładka dystansowa do zawiesi (1 szt)	Pianki PU o wysokiej gęstości	z frezem T	biały	L 250 x W 120 x H 100 mm	103.00

Kliny gumowe

Kliny gumowe uniwersalne, do bezpiecznego podnoszenia pojazdu, wszechstronne zastosowanie, lekkie i solidne.

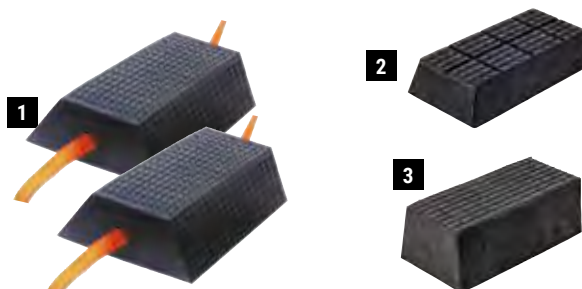

Nr. kat.	Opis	Długość	Rozmiary	Cena/para PLN	Cena PLN
1 625306	Zestaw klinów (2 szt)	2 m	D 300 x S 175 / 98 x W 65 mm	513.00	
2 625344	Odbojnik gumowy		D 200 x S 100 x W 40 mm		116.00
3 625354	Odbojnik gumowy		D 200 x S 100 x W 70 mm		120.00

Zawiesia do chwytaków kół

Regulowane zawiesia mogą być używane do prawie wszystkich standardowych chwytaków kół.

Pętle mogą być obciążane we wszystkich kierunkach, a tym samym można skutecznie zapobiegać uszkodzeniom poprzez przypadkowe napięcie w złym kierunku.



Nr. kat.	Opis	Wersja	Szerokość taśmy	Długość użytkowa	WLL podnoszenie	Cena PLN
1	Zawiesia do chwytaków kół	z 4 pętlami	50 mm	1,3/1,5/1,7 m	do 875 kg	156.00
2	Zawiesia do chwytaków kół	z 4 pętlami/hakami	50 mm	1,3/1,5/1,7 m	do 875 kg	212.00
3	Zawiesia do chwytaków kół	z 5 pętlami	50 mm	1,1/1,3/1,5/1,7 m	do 875 kg	165.00
4	Zawiesie do chwytów kół z elastyczną taśmą	z 4 pętlami/elastyczną taśmą	50 mm	1,3/1,5/1,7 m	do 875 kg	273.00
5	Zawiesia pasowe do chwytaków kół	z 6 pętlami	50 mm	1,1/1,3/1,5/1,7/2,0 m	do 875 kg	184.00

Zamów również

Nr. kat.	Opis	Klasa jakości	MBL	WLL	Cena PLN
553105	Hak z uchem i zabezpieczeniem	8	5000 kg	1250 kg	42.00
556085	Złącze uniwersalne	8		2000 kg	40.00



Wszystkie podane ceny są cenami Netto.

Pasy transportowe

Sprawdzone pasy do mocowania pojazdów na platformach, holownikach, samochodach i przyczepach. Wszystkie nasze pasy są zgodne z EN 12195-2. Dostarczamy pasy najlepszej jakości dla twojego bezpieczeństwa. W naszym asortymencie znajdziesz sprawdzony w praktyce specjalny projekt na każdą sytuację. Wysokiej jakości pas i mocne zapięcia są podstawą długiej żywotności. Nasze pasy są dostępne w różnych długościach.

Etykiety identyfikacyjne Flip :
Wytrzymałe i solidne ,możliwość odczytu nawet po kilku latach !



Max rozciągliwość 4 %

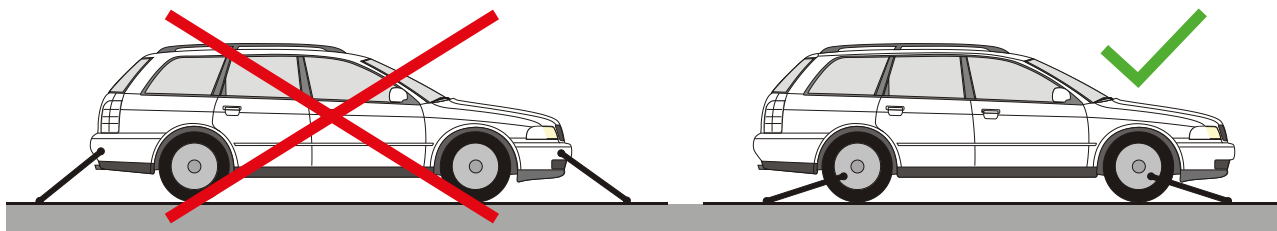

Pasy transportowe z hakami dwupalczastymi

Pasy do zabezpieczania pojazdów, na platformach, transporterach i przyczepach, zgodne z normą EN 12195-2.



EN 12195-2

Nr. kat.	Opis	Wersja	Szerokość	Długość	Ładowność	Cena PLN	Od 5 szt PLN	Od 11 szt PLN
1	500125 Pasy transportowe	Hak dwupalczasty	35 mm	1,5 m	do 1500 kg	61.00	56.00	54.00
2	500165 Pasy transportowe	Hak dwupalczasty	50 mm	2,0 m	do 2500 kg	73.00	69.00	66.00

Pasy transportowe z dodatkowymi hakami

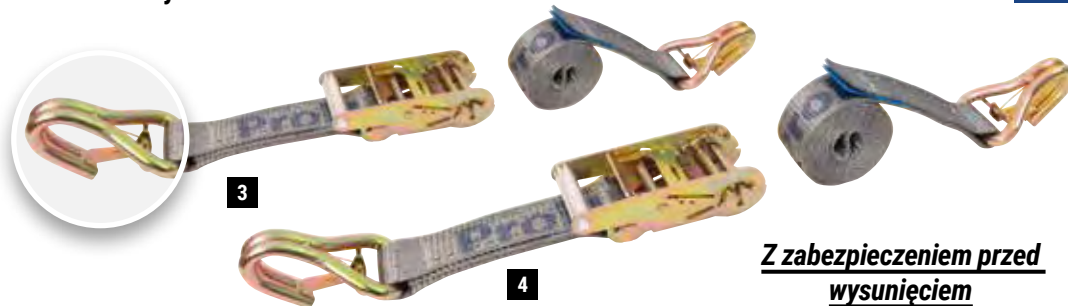

EN 12195-2

Z zabezpieczeniem przed wysunięciem

Nr. kat.	Opis	Wersja	Szerokość	Długość	Ładowność	Cena PLN
3	514125 Pasy transportowe	z zabezpieczeniem	35 mm	1,5 m	do 1500 kg	108.00
4	514165 Pasy transportowe	z zabezpieczeniem	50 mm	2,0 m	do 2500 kg	123.00

Wszystkie podane ceny są cenami Netto.

Pasy transportowe z hakami typu J

Uniwersalny pas ze smukłym hakiem do małych otworów.

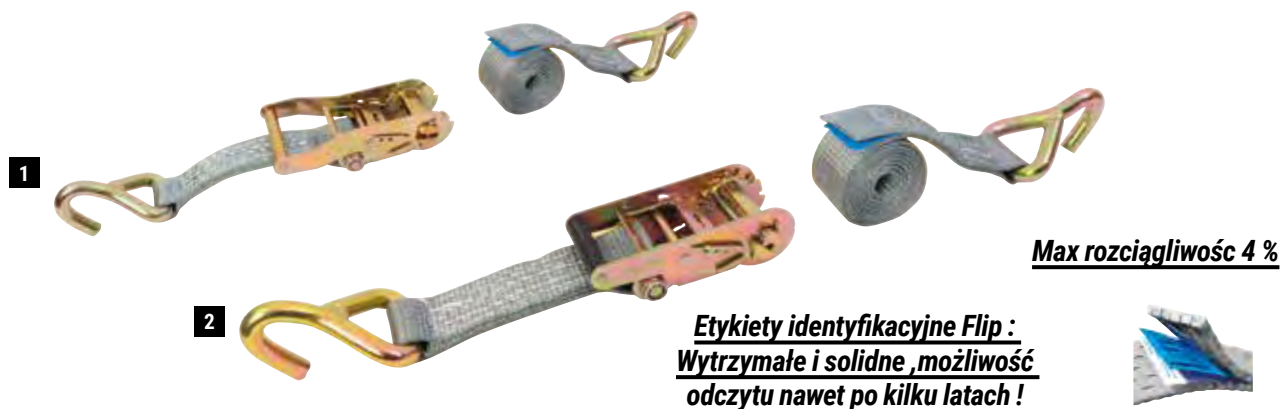
 EN
12195-2

Max rozciągliwość 4 %
**Etykiety identyfikacyjne Flip :
Wytrzymałe i solidne ,możliwość
odczytu nawet po kilku latach !**

Nr. kat.	Opis	Wersja	Szerokość	Długość	Ładowność	Cena PLN	Od 5 szt PLN	Od 11 szt PLN
1	500155 Pasy transportowe	Hak jednoznaczasty	35 mm	1,5 m	do 1500 kg	71.00	66.00	64.00
2	500195 Pasy transportowe	Hak jednoznaczasty	50 mm	2,0 m	do 2500 kg	94.00	87.00	85.00

Pasy transportowe z hakiem obrotowym

W sytuacjach w których liczy się każdy centymetr: pasy transportowe z obrotowym hakiem J 360 ° przymocowanym bezpośrednio do grzechotki.

 EN
12195-2

Nr. kat.	Opis	Wersja	Szerokość	Długość	Ładowność	Cena PLN	Od 5 szt PLN	Od 11 szt PLN
3	505155 Pasy transportowe z hakiem obrotowym	Hakiem obrotowym	35 mm	1,5 m	do 1500 kg	77.00	72.00	68.00
4	505195 Pasy transportowe z hakiem obrotowym	Hakiem obrotowym	50 mm	2,0 m	do 2500 kg	94.00	89.00	85.00

Pasy transportowe, haki z zabezpieczeniem

Z dodatkową ochroną haka (bez możliwości odcepienia).

 EN
12195-2

Nr. kat.	Opis	Wersja	Szerokość	Długość	Ładowność	Cena PLN	Od 5 szt PLN	Od 11 szt PLN
500205	Pasy transportowe	Hak z zatrzaskiem bezpieczeństwa	50 mm	2,0 m	do 2500 kg	149.00	139.00	130.00

Wszystkie podane ceny są cenami Netto.

Pasy transportowe z dodatkową pętlą

Nasz najlepiej sprzedający się pas, do zabezpieczania pojazdów bezpośrednio za koło. Pojazdy ze stalowymi felgami mogą być zabezpieczone hakiem bezpośrednio za felgę. Felgi aluminiowe mogą być zabezpieczone miękką pętlą, długość 0,6 m.

Etykiety identyfikacyjne Flip :
Wytrzymałe i solidne ,możliwość
odczytu nawet po kilku latach !



Część krótka z napinaczem

Nasz najlepiej sprzedający się pas, do zabezpieczania pojazdów bezpośrednio za koło. Pojazdy ze stalowymi felgami mogą być zabezpieczone hakiem bezpośrednio za felgę. Felgi aluminiowe mogą być zabezpieczone miękką pętlą, długość 0,6 m.

EN
12195-2

Max rozciągliwość 4 %

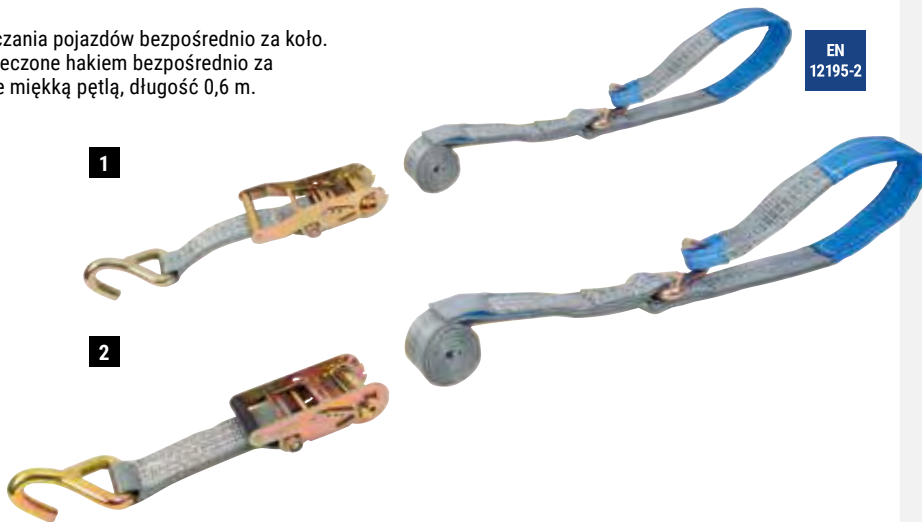

Nr. kat.	Opis	Szerokość	Długość	Ładowność	Cena PLN	Od 11 szt PLN
1	504155 Pas transportowy	35 mm	1,5 m	do 1500 kg	102.00	92.00
2	504195 Pas transportowy	50 mm	2,0 m	do 2500 kg	118.00	108.00

Napinacz z hakiem obrotowym

2-częściowa konstrukcja napinacz z hakiem, długość pętli 0,6 m.



EN
12195-2

Nr. kat.	Opis	Szerokość	Długość	Ładowność	Cena PLN	Od 11 szt PLN
3	504255 Pas transportowy	35 mm	1,5 m	do 1500 kg	92.00	85.00
4	504295 Pas transportowy	50 mm	2,0 m	do 2500 kg	110.00	100.00

Pas odblaskowy z hakiem jednopalczastym

Zintegrowane odblaskowe szwy. Lepsza widoczność w nocy.



EN
12195-2

Nr. kat.	Opis	Wersja	Szerokość	Długość	Ładowność	Cena PLN	Od 5 szt PLN	Od 11 szt PLN
520195	Odblaskowy pas transportowy	Hak jednopalczasty	50 mm	2,0 m	bis 2000 kg	125.00	120.00	116.00



Pas transportowy z dodatkową pętlą "sensitiv"

Nasz najlepiej sprzedający się pas, do zabezpieczania pojazdów bezpośrednio za koło.
 Pojazdy ze stalowymi felgami mogą być zabezpieczone hakiem bezpośrednio za felgę. Felgi aluminiowe mogą być zabezpieczone miękką pętlą, długość 0,6 m. Specjalna miękka powłoka pętli. Chroni wrażliwe felgi aluminiowe, również po malowaniu i renowacji!

Etykiety identyfikacyjne Flip :
Wytrzymałe i solidne ,możliwość odczytu nawet po kilku latach !



Max rozciągliwość 4 %

Ochrona felg aluminiowych



Pas transportowy z dodatkową pętlą "sensitiv"

2-częściowa konstrukcja napinacz z hakiem, długość pętli 0,6 m.

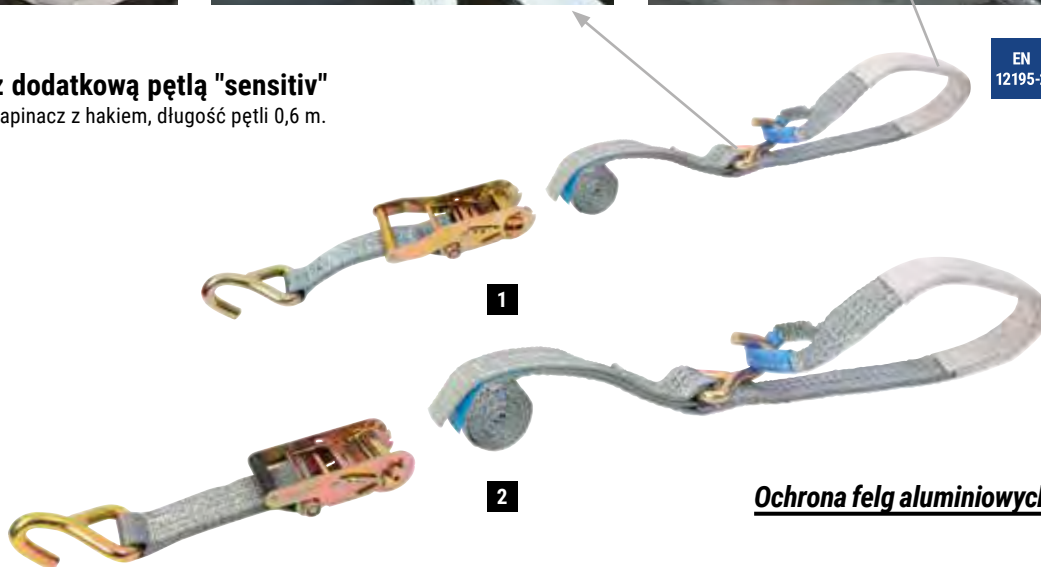

Ochrona felg aluminiowych

Nr. kat.	Opis	Szerokość	Długość	Ładowność	Cena PLN	Od 11 szt PLN
1	Pasy transportowe "sensitiv"	35 mm	1,5 m	do 1500 kg	113.00	103.00
2	Pasy transportowe "sensitiv"	50 mm	2,0 m	do 2500 kg	136.00	127.00

Pas transportowy z dodatkową pętlą "sensitiv"

2-częściowa konstrukcja napinacz z hakiem, długość pętli 0,6 m.

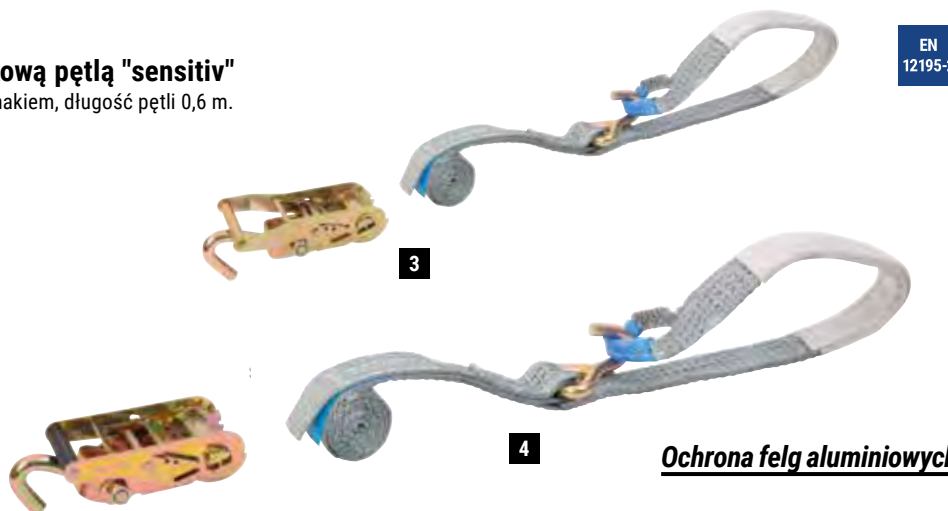

Ochrona felg aluminiowych

Nr. kat.	Opis	Szerokość	Długość	Ładowność	Cena PLN	Od 11 szt PLN
3	Pasy transportowe "sensitiv"	35 mm	1,5 m	do 1500 kg	102.00	92.00
4	Pasy transportowe "sensitiv"	50 mm	2,0 m	do 2500 kg	118.00	109.00



Pasy transportowe - według twoich potrzeb i wymagań !

Projektowane według życzenia.
Części zamienne - dostępne w razie potrzeby.
Wszystkie części - zgodne z EN 12195-2!



Końce pasów

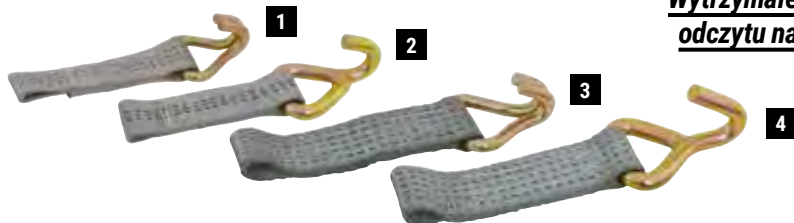

Etykiety identyfikacyjne Flip :
Wytrzymałe i solidne ,możliwość
odczytu nawet po kilku latach !

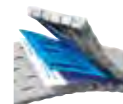

EN
12195-2

Max rozciągliwość 4 %

Nr. kat.	Opis	Wersja	Szerokość	Cena PLN
1	Końce pasów	Hak dwupalczasty	35 mm	21.00
2	Końce pasów	Hak jednopalczasty	35 mm	25.00
3	Końce pasów	Hak dwupalczasty	50 mm	26.00
4	Końce pasów	Hak jednopalczasty	50 mm	32.00

Napinacze

Do napinania pasów ze zdejmowaną śrubą

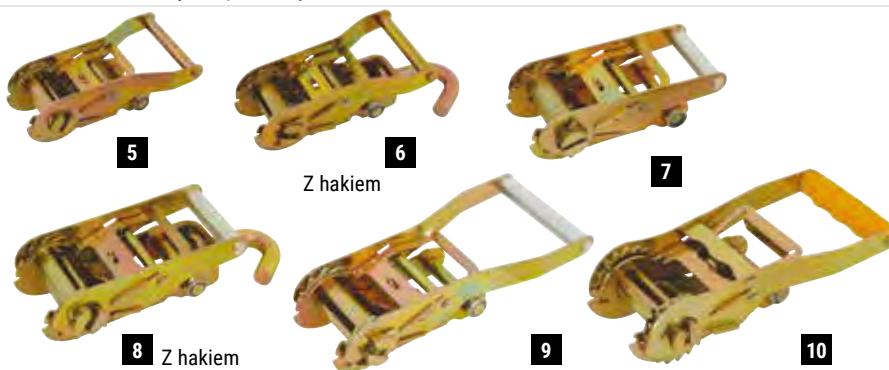

Nr. kat.	Opis	Wersja	Szerokość	Cena PLN
5	Napinacze	Standard	35 mm	26.00
6	Napinacze	Hak obracany	35 mm	37.00
7	Napinacze	Standard	50 mm	32.00
8	Napinacze	Hak obracany	50 mm	47.00
9	Napinacze	Wydłużony uchwyt	50 mm	30.00
10	Napinacze	Kontrolowane napięcia pasa	50 mm	47.00

Nr. kat.	Opis	Szerokość	Cena PLN
11	Osprzęt do pasów	35 mm	14.00
12	Osprzęt do pasów	50 mm	21.00

Hak jednopalczasty



Nr. kat.	Opis	Szerokość	Cena PLN
13	Hak dwupalczasty	35 mm	8.00
14	Hak dwupalczasty	50 mm	14.00
15	Hak dwupalczasty z zatraskiem	35 mm	14.00
16	Hak dwupalczasty z zatraskiem	50 mm	21.00

Hak dwupalczasty

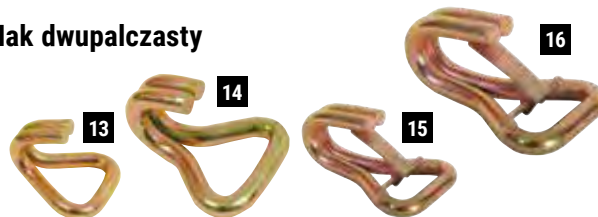

Nr. kat.	Opis	Szerokość	Cena PLN
17	Hak obrotowy z połączeniem do pasa	35 mm	16.00
18	Hak obrotowy z połączeniem do pasa	50 mm	21.00
19	Hak obrotowy z połączeniem napinacza	35 mm	19.00
20	Hak obrotowy z połączeniem napinacza	50 mm	20.00

Haki obrotowe

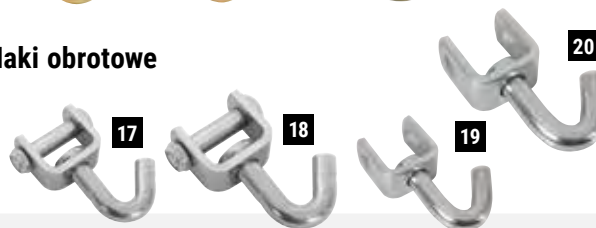

Koniec z hakiem

Koniec pasa jest najbardziej narażony na uszkodzenia. Zaoszczędź pieniądze kupując tylko część z hakiem zamiast całego kompletu. Różne długości dostępne na zamówienie.

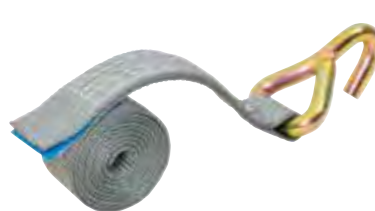
 EN
12195-2

Koniec pasa z hakiem dwupalczastym

Koniec pasa za hakiem

Nr. kat.	Opis	Wersja	Szerokość	Długość	Ładowność	Cena PLN
54120125	Koniec z hakiem	Hak dwupalczasty	35 mm	1,2 m	do 1500 kg	31.00
54200125	Koniec z hakiem	Hak dwupalczasty	35 mm	2,0 m	do 1500 kg	33.00
54300125	Koniec z hakiem	Hak dwupalczasty	35 mm	3,0 m	do 1500 kg	34.00
54400125	Koniec z hakiem	Hak dwupalczasty	35 mm	4,0 m	do 1500 kg	35.00
54600125	Koniec z hakiem	Hak dwupalczasty	35 mm	6,0 m	do 1500 kg	49.00
54120165	Koniec z hakiem	Hak dwupalczasty	50 mm	1,2 m	do 2500 kg	32.00
54200165	Koniec z hakiem	Hak dwupalczasty	50 mm	2,0 m	do 2500 kg	40.00
54400165	Koniec z hakiem	Hak dwupalczasty	50 mm	4,0 m	do 2500 kg	48.00
54600165	Koniec z hakiem	Hak dwupalczasty	50 mm	6,0 m	do 2500 kg	65.00
54800165	Koniec z hakiem	Hak dwupalczasty	50 mm	8,0 m	do 2500 kg	85.00
54120155	Koniec z hakiem	Hak jednopalczasty	35 mm	1,2 m	do 1500 kg	30.00
54200155	Koniec z hakiem	Hak jednopalczasty	35 mm	2,0 m	do 1500 kg	36.00
54300155	Koniec z hakiem	Hak jednopalczasty	35 mm	3,0 m	do 1500 kg	39.00
54400155	Koniec z hakiem	Hak jednopalczasty	35 mm	4,0 m	do 1500 kg	45.00
54600155	Koniec z hakiem	Hak jednopalczasty	35 mm	6,0 m	do 1500 kg	50.00
54120195	Koniec z hakiem	Hak jednopalczasty	50 mm	1,2 m	do 2500 kg	48.00
54200195	Koniec z hakiem	Hak jednopalczasty	50 mm	2,0 m	do 2500 kg	49.00
54400195	Koniec z hakiem	Hak jednopalczasty	50 mm	4,0 m	do 2500 kg	53.00
54600195	Koniec z hakiem	Hak jednopalczasty	50 mm	6,0 m	do 2500 kg	72.00
54800195	Koniec z hakiem	Hak jednopalczasty	50 mm	8,0 m	do 2500 kg	96.00

Hak jednopalczasty z pętlą

Koniec pasa jest najbardziej narażony na uszkodzenia. Zaoszczędź pieniądze kupując tylko część z hakiem zamiast całego kompletu. Różne długości dostępne na zamówienie.

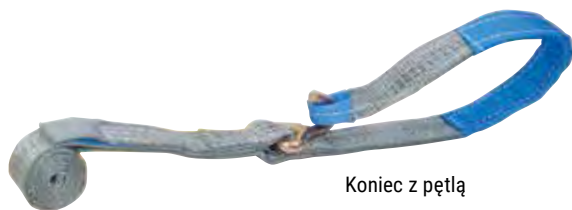
 EN
12195-2

Koniec z pętlą



Koniec pasa z pętlą "sensitiv"

Nr. kat.	Opis	Wersja	Szerokość	Długość	Ładowność	Cena PLN
54124155	Koniec z hakiem	Hak jednopalczasty z pętlą	35 mm	1,2 m	do 1500 kg	61.00
54204155	Koniec z hakiem	Hak jednopalczasty z pętlą	35 mm	2,0 m	do 1500 kg	66.00
54304155	Koniec z hakiem	Hak jednopalczasty z pętlą	35 mm	3,0 m	do 1500 kg	76.00
54404155	Koniec z hakiem	Hak jednopalczasty z pętlą	35 mm	4,0 m	do 1500 kg	80.00
54124195	Koniec z hakiem	Hak jednopalczasty z pętlą	50 mm	1,2 m	do 2500 kg	70.00
54204195	Koniec z hakiem	Hak jednopalczasty z pętlą	50 mm	2,0 m	do 2500 kg	72.00
54304195	Koniec z hakiem	Hak jednopalczasty z pętlą	50 mm	3,0 m	do 2500 kg	141.00
54404195	Koniec z hakiem	Hak jednopalczasty z pętlą	50 mm	4,0 m	do 2500 kg	155.00
54123155	Koniec z hakiem	Hak jednopalczasty z pętlą "sensitiv"	35 mm	1,2 m	do 1500 kg	72.00
54203155	Koniec z hakiem	Hak jednopalczasty z pętlą "sensitiv"	35 mm	2,0 m	do 1500 kg	77.00
54123195	Koniec z hakiem	Hak jednopalczasty z pętlą "sensitiv"	50 mm	1,2 m	do 2500 kg	77.00
54203195	Koniec z hakiem	Hak jednopalczasty z pętlą "sensitiv"	50 mm	2,0 m	do 2500 kg	87.00
54303195	Koniec z hakiem	Hak jednopalczasty z pętlą "sensitiv"	50 mm	3,0 m	do 2500 kg	113.00
54403195	Koniec z hakiem	Hak jednopalczasty z pętlą "sensitiv"	50 mm	4,0 m	do 2500 kg	127.00

Wszystkie podane ceny są cenami Netto.



Pas do mocowania motocykli

Z tym pasem można szybko i niezawodnie zabezpieczyć motocykl na platformie, specjalna konstrukcja pasa i napinaczy zapewnia stabilność, z dodatkowym paskiem zaciskowym do hamulca ręcznego, aby zablokować przednie koło.



▶ VIDEO

Praktyczne

Nr. kat.	Opis	Wersja	Szerokość taśmy	Długość taśmy	Ładowność	Cena PLN
501305	Pas do mocowania motocykli	Hak jednopalczasty	35 mm	4,0 m	750 kg	200.00

Zawiesie pasowe do motocykla

Zawiesie pasowe 4-cięgnowe, regulowane, stabilne. Wykonane z wysokiej jakości pasów PES, do podnoszenia motocykli bez uszkodzeń.



Nr. kat.	Opis	Szerokość taśmy	Długość	WLL	Cena PLN
500505	Zawiesie pasowe do motocykla	35 mm	1,25 m	do 400 kg	339.00

Pasy do mocowania motocykli

Pas z napinaczem szer. 25 mm, komplety ze specjalnym pokrytym tworzywem hakiem do mocowania za kierownicę lub ramę. Stabilna konstrukcja, dopuszczalna ładowności do 500 kg.

EN 12195-2

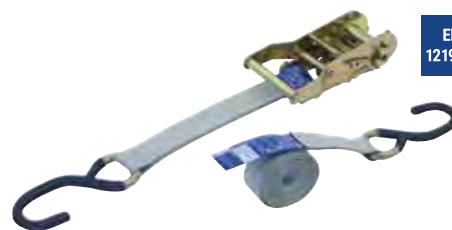

Nr. kat.	Opis	Szerokość taśmy	Długość	Ładowność	Cena PLN
500525	Pasy do mocowania motocykli	25 mm	2,0 m	do 500 kg	45.00
500535	Pasy do mocowania motocykli	25 mm	4,0 m	do 500 kg	55.00

Pas do mocowania motocykli z pętlami

Pas z napinaczem szer. 25 mm, komplety ze specjalnym pokrytym tworzywem hakiem do mocowania za kierownicę lub ramę. Stabilna konstrukcja, dopuszczalna ładowności do 500 kg.

EN 12195-2



Nr. kat.	Opis	Szerokość taśmy	Długość	Ładowność	Cena PLN
500905	Pas do mocowania motocykli z pętlami	25 mm	2,0 m	do 500 kg	63.00
500925	Pas do mocowania motocykli z pętlami	25 mm	4,0 m	do 500 kg	71.00

Pas transportowy do platform

Pas transportowy do wszystkich rozmiarów kół. Wszystkie połączenia pasa wykonane są bez metalowych części aby zapobiec uszkodzeniu felg. Z napinaczem i hakiem profilowanym.



Z napinaczem



VIDEO

 EN
12195-2

Nr. kat.	Opis	Szerokość	Długość	Ładowność	Cena PLN
500685	Pas transportowy do kół	35 mm	3,5 m	do 1500 kg	113.00
500695	Pas transportowy do kół	50 mm	4,0 m	do 2500 kg	144.00

Pas transportowy do platform

Stabilny pas transportowy do kół, szer. 50 mm, regulowany do wielkości koła dzięki zintegrowanej klamrze zaciskowej. Napinacz 50 mm jest wyposażony w profilowany hak obrotowy.



Z napinaczem

 EN
12195-2

Nr. kat.	Opis	Szerokość	Długość	Ładowność	Cena PLN
500675	Pas transportowy do kół	50 mm	3,3 m	do 2000 kg	122.00

Pas transportowy do kół

Stabilny pas o szer. 35 mm, z napinaczem i hakiem profilowanym. Dzięki przedłużeniu nadaje się również do dużych kół



Z przedłużką 200 mm



Z napinaczem i krótkim hakiem profilowanym.

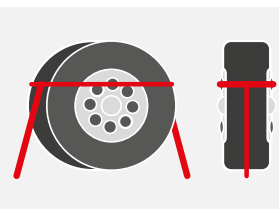

VIDEO

 EN
12195-2

Nr. kat.	Opis	Szerokość	Długość	Ładowność	Cena PLN
500795	Pas transportowy do kół.	35 mm	2,5 m	do 1500 kg	99.00

Pasy transportowe do platform

Uniwersalny pas do zabezpieczenia pojazdów na platformach. Prosty w użyciu, po prostu przełóż przez oponę i ściągnij - automatycznie dostosuje się do rozmiaru opony. Dzięki napinaczowi z hakiem obrotowym zmieści się w najwęższych miejscach.



Z napinaczem i hakiem profilowanym



VIDEO

 EN
12195-2

Nr. kat.	Opis	Szerokość	Długość	Ładowność	Cena PLN
500555	Pasy transportowe do kół	50 mm	2,5 m	do 2000 kg	99.00



Pasy transportowe do kół

Prosty, szybki, i bezpieczny sposób zabezpieczenia pojazdów w okularze widel holowniczych.

2 wersje:

Pas 35 mm i bardzo wytrzymały pas 50 mm.



Z napinaczem i hakiem profilowanym obrotowym

Etykiety identyfikacyjne Flip :
Wytrzymałe i solidne ,możliwość odczytu nawet po kilku latach !

EN
12195-2



Nr. kat.	Opis	Szerokość	Długość	Ładowność	Cena PLN
500225	Pasy transportowe do kół	35 mm	2,4 m	do 1500 kg	78.00
500295	Pasy transportowe do kół	50 mm	2,4 m	do 2000 kg	93.00

Pasy transportowe do kół

Dzięki klamrze zaciskowej, górna część może być regulowana z długości. Kompaktowa konstrukcja dzięki hakowi zintegrowanemu z napinaczem. Sprawdzona i bardzo popularna konstrukcja.



Z napinaczem i hakiem profilowanym obrotowym

EN
12195-2



Nr. kat.	Opis	Szerokość	Długość	Ładowność	Cena PLN
500235	Pasy transportowe do kół	35 mm	2,0 m	do 800 kg	108.00

Pasy transportowe do kół

Stabilny pas transportowy do kół, szer. 50 mm, regulowany do wielkości koła dzięki zintegrowanej klamrze zaciskowej. Napinacz 50 mm jest wyposażony w hak obrotowy który może być zaczepiony bezpośrednio do widel holowniczych..



Z napinaczem i hakiem profilowanym obrotowym

EN
12195-2



Nr. kat.	Opis	Szerokość	Długość	Ładowność	Cena PLN
500495	Pasy transportowe do kół	50 mm	2,5 m	do 1000 kg	132.00

Pasy transportowe do widel

Stabilne i wszechstronne, mocowanie za pomocą kilku prostych kroków. Dzięki naszym pasom bezpiecznie przymocujesz koła samochodów osobowych i ciężarowych i zabezpieczysz je przed wysunięciem się z widel holowniczych. Górne zawiesie jest przystosowane do opon o rozmiarach od 19,5 " do 22,5 ", i regulowane dla lepszej przyczepności.



NOWY

EN
12195-2



Nr. kat.	Opis	Szerokość	Długość	Rozmiar koła	Ładowność	Cena PLN
500215	Pasy transportowe do sam. osobowych	35 mm	2,80 m	do 19 "	do 2000 kg	139.00
500315	★ Pas transportowy na koła	35 mm	2,60 m	14 - 22 "	do 3000 kg	231.00
500255	Pasy transportowe do sam. ciężarowych	50 mm	4,15 m	17,5 "	do 4000 kg	347.00
500765	Pasy transportowe do sam. ciężarowych	50 mm	4,30 m	19,5 "	do 4000 kg	430.00
500785	Pasy transportowe do sam. ciężarowych	50 mm	4,30 m	22,5 "	do 4000 kg	450.00

Zamów również

Zabezpieczenie krawędzi przed uszkodzeniami

Nr. kat.	Opis	Szerokość taśmy	Rozmiary	Cena PLN
501915	Taśma ochronna	35 - 50 mm	L 300 x W 100 mm	47.00



Pasy mocujące koła ProLux Grip zgodnie z VDI 2700 8.1

Pas transportowy do kół ProLux Grip spełnia wszystkie wymagania aktualnych wytycznych zgodnie z VDI 2700 8.1. We współpracy z pasem mocującym koło, certyfikowany ochrona gwarantuje optymalne przeniesienie i rozkład zastosowanej siły wstępnego napinania (STF - Standard Tension Force). Dzięki optymalnym właściwościom ślizgowym wewnątrz pasa ProLux Grip osiągnięto wymaganą wydajność (eta) > 0,5. W połączeniu z bardzo małą rozciągliwością taśmy skutkuje to doskonałymi właściwościami zabezpieczenia ładunku, co oznacza, że konieczne jest znacznie mniejsze ponowne napinanie. W przypadku większych ilości prosimy o zapytanie ofertowe.

Max rozciągliwość 4 %

VDI 2700 8.1 EN 12195-2



Nr. kat.	Opis	Wersja	Szerokość	Długość	Cena PLN	Od 10 szt PLN
501615	Pas transportowy ProLux Grip 35	2 haki obrotowe i 1 hak jednopalczasty	35 mm	3,2 m	155.00	141.00
501625	Pas mocujący koło ProLux Grip 50	2 haki obrotowe i 1 hak jednopalczasty	50 mm	3,2 m	202.00	188.00

VDI 2700 8.1 EN 12195-2



Nr. kat.	Opis	Wersja	Szerokość	Długość	Cena PLN	Od 10 szt PLN
501555	Pas transportowy ProLux Grip 35	3 haki obrotowe	35 mm	3,2 m	165.00	150.00
501585	Pas mocujący koło ProLux Grip 50	3 haki obrotowe	50 mm	3,2 m	207.00	193.00

VDI 2700 8.1 EN 12195-2



Nr. kat.	Opis	Wersja	Szerokość	Długość	Cena PLN	Od 10 szt PLN
501645	Pas transportowy ProLux Grip 35	2 haki obrotowe, 1 hak jednopalczasty	35 mm	3,2 m	146.00	132.00
501675	Pas mocujący koło ProLux Grip 50	2 haki obrotowe 1 hak jednopalczasty	50 mm	3,2 m	193.00	179.00

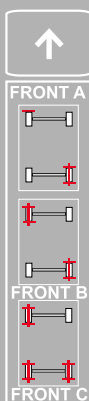

Wytyczne dotyczące zabezpieczenia przewożonych pojazdów
Według dyrektywy VDI 2700 str. 8 , samochody osobowe i lekkie samochody dostawcze muszą być zabezpieczone w następujący sposób :

Pojazd A- załadunek w kierunku jazdy : podłożyć klin pod przednie koło , podłożyć 2 kolejne kliny z obu stron tylnego koła , po przekątnej do przedniego koła i zabezpiecz je 3-punktowym zawiesiem pasowy (patrz wyżej).

Pojazd B - załadunek w kierunku przeciwnym do jazdy : Podłożyć dwa kliny z obu stron pod jedno z przednich kół , podłożyć dwa kolejne kliny z obu stron tylnego koła , po przekątnej do przedniego koła , dodatkowo zabezpiecz oba koła 3-punktowym zawiesiem pasowym (patrz wyżej).

Pojazd C -ostatni pojazd na transporterze : Zabezpiecz oba tylne koła i jedno przednie koło klinami i dodatkowo zabezpiecz je 3-punktowym zawiesiem pasowym . Jeśli przewożony pojazd jest skierowany w kierunku jazdy, wystarczy jeden klin z przodu przedniego koła.



Pasy do mocowania kół z nakładką Superflex

Bardziej odporne na ścieranie pasy transportowe z hakami obrotowymi (pas nie styka się z ostrą powierzchnią płyty perforowanej). Sprawdzona, bardzo elastyczna, wytrzymała i lekka powłoka ochronna Superflex. Spełnia wymagania normy EN 12195-2. Potrzebujesz większej ilości, wyślij do nas zapytanie.

EN
12195-2

Nr. kat.	Opis	Wersja	Szerokość	Długość	Cena PLN	Od 10 szt PLN
501685	Pas transportowy	Powłoka Superflex, napinacz, płaski hak	35 mm	3,2 m	141.00	127.00

Do systemu blachy perforowanej Kaessbohrer

EN
12195-2

Nr. kat.	Opis	Odpowiedni do	Wersja	Szerokość	Długość	Cena PLN
501695	Pas transportowy	Kässbohrer	Powłoka ochronna superflex, 3 podwójne płaskie haki	50 mm	3,5 m	221.00

Mata antypoślizgowa z zapięciem na rzep

Dzięki zapięciu na rzep długość maty antypoślizgowej na taśmie mocującej może zostać przedłużona. Przedłużenie jest idealne dla pojazdów o dużym obwodzie koła, aby zachować zgodność z przepisami dotyczącymi transportu pojazdu. Mata jest zapinana na rzep, co ułatwia zakładanie i zdejmowanie maty.



Nr. kat.	Opis	Szerokość	Szerokość taśmy	Długość	Cena PLN
501595	Mata antypoślizgowa z zapięciem na rzep	90 mm	35/50 mm	350 mm	35.00

Pasy transportowe

Pas 1-częściowy. Do zabezpieczania ładunków na platformach lub przyczepach, takich jak motocykle lub inne dwukołowce.

EN
12195-2

Nr. kat.	Opis	Szerokość	Długość	Ładowność	Cena PLN
500245	Pasy transportowe	25 mm	4,0 m	do 1000 kg	40.00
500265	Pasy transportowe	35 mm	4,0 m	do 1500 kg	56.00
500285	Pasy transportowe	50 mm	4,0 m	do 5000 kg	75.00

Polytex®

Polegaj na oryginalne !

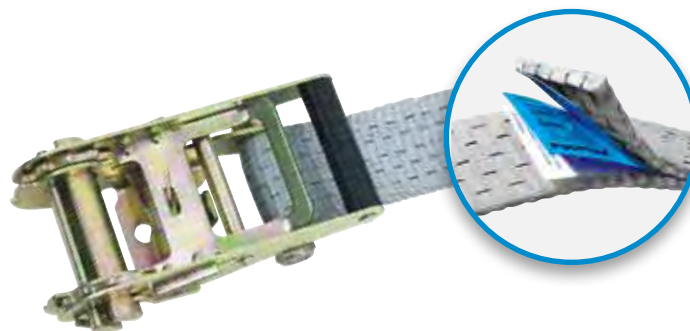

Firma Polytex od wielu lat dostarcza wysokiej jakości produkty marki Polytex takie jak: zawiesia pasowe, pasy transportowe i inne akcesoria do podnoszenia, które gwarantują funkcjonalność, wytrzymałość i niezawodność.

Projektujemy i wykonujemy nasze produkty we ścisłej współpracy z naszymi klientami.

Nasz system jakości jest zgodny z normą DIN EN ISO 9001-2000, oraz spełnia szereg innych norm (DIN / EN/VDI/BHP). Polytex od lat jest synonimem jakości i bezpieczeństwa.

Oryginalne produkty zawsze posiadają etykietę All Polytex, jak również informację o możliwych zastosowaniach i dopuszczalnym obciążeniu.

Taśmy ochronne do pasów

Twarde powłoki ochronne, zapobiegające uszkodzeniom pasów i zawiesi. Cena za m/b!



Nr. kat.	Opis	Szerokość taśmy	Zawiesz. szer.	Cena/m PLN
510395	Taśma ochronna do pasów	30 - 60 mm	2 t	33.00
500345	Taśma ochronna do pasów	90 - 120 mm	3 - 6 t	60.00
500405	Taśma ochronna do pasów	150 - 200 mm	8 - 10 t	164.00
500465	Taśma ochronna do pasów	240 - 300 mm		202.00

Antyścieralna powłoka z zapięciem Velcro®

Antyścieralną powłokę można łatwo założyć na każdy pas, może być łatwo przemieszczana dożądanego położenia i zabezpieczona przed samoczynnym przesuwaniem. Długość 0,3 m.



Nr. kat.	Opis	Szerokość taśmy	Długość	Cena PLN
501205	Antyścieralna powłoka Velcro®	do 50 mm	0,3 m	80.00
501225	Antyścieralna powłoka Velcro®	do 80 mm	0,3 m	89.00
501245	Antyścieralna powłoka Velcro®	do 120 mm	0,3 m	94.00
501265	Antyścieralna powłoka Velcro®	do 200 mm	0,3 m	118.00
501285	Antyścieralna powłoka Velcro®	do 300 mm	0,3 m	160.00

Taśma ochronna do pasów "sensitiv"

Taśma ochronna SUPERSOFT, chroni pas transportowy i lakierowane powierzchnie. Długość 0,5 m.



Nr. kat.	Opis	Szerokość taśmy	Długość	Cena PLN
501805	Taśma ochronna do pasów "sensitiv"	do 35 mm	0,5 m	106.00
501825	Taśma ochronna do pasów "sensitiv"	do 50 mm	0,5 m	111.00

Nakładki ochronne

Wytrzymałe, elastyczne nakładki ochronne. Chronią pas przed ostrymi krawędziami.

1

2

Nr. kat.	Opis	Szerokość taśmy	Rozmiary	Cena PLN
1 501915	Taśma ochronna	35 - 50 mm	L 300 x W 100 mm	47.00
2 501935	Zabezpieczenie krawędzi	35 - 50 mm	W 140 x D 90 mm	13.00



Zabezpieczanie sam. ciężarowych

Wytrzymałe, łatwe do zamocowania pasy bezpieczeństwa pozwalają na sprawne holowanie samochodów ciężarowych, autobusów i przyczep.



Nr. kat.	Długość	Ładowność	Cena PLN
558303	4,8 m	do 4000 kg	654.00

Pasy transportowe do dużych obciążeń

Do zabezpieczania szczególnie ciężkich ładunków np. Samochodów ciężarowych. Niezwykle wytrzymała 2-częściowa, konstrukcja z bardzo grubymi pasami.

Najbardziej wytrzymały

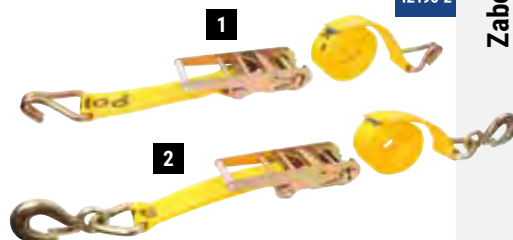

EN 12195-2

Nr. kat.	Opis	Wersja	Szerokość taśmy	Długość	Ładowność	Cena PLN
1 506005	Pasy transportowe do dużych obciążeń	Hak dwupalczasty	75 mm	4,0 m	do 5000 kg	466.00
2 506205	Pasy transportowe do dużych obciążeń	Hak z zabezpieczeniem	75 mm	4,0 m	do 5000 kg	466.00

Łańcuchy mocujące

Łańcuchy o wysokiej wytrzymałości z napinaczem i grzechotką, hakami samozatraskowymi i hakiem skracającym. Powszechnie stosowane do mocowania lub zabezpieczenia. Zgodnie z normą EN 12195-3.

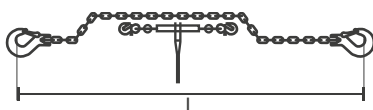

Hak skracający z zabezpieczeniem

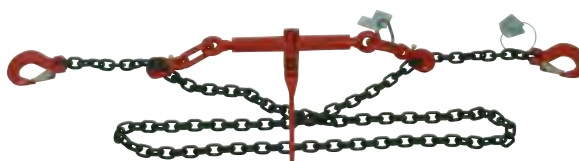

EN 12195-3

Nr. kat.	Opis	Klasa jakości	Ø Łańcucha	Długość łańcucha	Ładowność	Cena PLN
559085	Łańcuchy ściągające	8	8 mm	3,0 m	4000 kg	748.00
559105	Łańcuchy ściągające	8	10 mm	3,0 m	6300 kg	889.00
558135	Łańcuchy ściągające	8	13 mm	3,0 m	10000 kg	1218.00
558165	Łańcuchy ściągające	8	16 mm	3,0 m	16000 kg	1688.00

Łańcuchy mocujące do osi sam. ciężarowych z napinaczem.

Ten wysokiej klasy łańcuch mocujący o wysokiej wytrzymałości, pozwala uniknąć nadmiernemu rozciągnięciu pomiędzy osią a resorem podczas holowania. Łatwa obsługa dzięki grzechotce ściągacza i dwucięgnowemu zawieszaniu z 2 hakami. Haki skracające umożliwiają łatwe ściąganie pętli łańcuchów.



Nr. kat.	Opis	Klasa jakości	Ø Łańcucha	Długość łańcucha	Ładowność	Cena PLN
558805	Łańcuchy ściągające do osi sam. ciężarowych	8	8 mm	2 x 1,75 m	do 3200 kg	818.00
558855	Łańcuchy ściągające do osi sam. ciężarowych	8	10 mm	2 x 1,75 m	do 4800 kg	936.00

Napinacz łańcuchowy z grzechotką

Dzięki zintegrowanym hakom skracającym, jest idealny do mocowania ciężkich ładunków, prosta i bezproblemowa obsługa. Z zabezpieczeniem haków.



EN 12195-3

Nr. kat.	Opis	Klasa jakości	Wymiary	Ø łańcucha	Ładowność	Cena PLN
558025	Napinacz łańcuchowy z grzechotką	8	L 390 x W 400 x H 70 mm	8 - 10 mm	do 4800 kg	212.00
558035	Napinacz łańcuchowy z grzechotką	8	L 390 x W 740 x H 70 mm	13 mm	do 10000 kg	339.00



Pasy transportowe

1-częściowe pasy transportowe, 25 mm szerokości, z klamrą lub grzechotką. Mają szerokie zastosowanie podczas akcji ratowniczych, również jako upominek z logo firmy.

Przy zamówieniu 50 szt logo firmy w cenie, czas realizacji 2 tygodnie, przy zamówieniu proszę podać projekt logo, czarnymi drukowanymi literami.



Od 50 szt z logo firmy za darmo

Ilustracja i kolor pasa może się różnić

Nr. kat.	Opis	Wersja	Kolor	Szerokość	Długość	Ładowność	Cena PLN
508025	Pasy transportowe 1-częściowe	z klamrą zaciskową	żółty	25 mm	4,0 m	250 kg	24.00
508045	Pasy transportowe 1-częściowe	z klamrą zaciskową	czerwony	25 mm	4,0 m	250 kg	24.00
508065	Pasy transportowe 1-częściowe	z klamrą zaciskową	niebieski	25 mm	4,0 m	250 kg	24.00
508125	Pasy transportowe 1-częściowe	z grzechotką	żółty	25 mm	4,0 m	500 kg	36.00
508145	Pasy transportowe 1-częściowe	z grzechotką	czerwony	25 mm	4,0 m	500 kg	36.00
508165	Pasy transportowe 1-częściowe	z grzechotką	niebieski	25 mm	4,0 m	500 kg	36.00
501155	Pasy transportowe 1-częściowe	z grzechotką	różowy	25 mm	4,0 m	500 kg	36.00

Szyny do mocowania ładunków

Profesjonalny system do mocowania ładunków na wszystkich typach pojazdów. Szyny mocujące mogą być zainstalowane w pionie lub poziomie. Nośność na szynie aluminiowej 400 kg/ punkt, szyny stalowej 1000 kg/punkt.

Aluminiowa szyna do mocowania ładunków



Nr. kat.	Opis	Szerokość	Wysokość	Długość	Ładowność	Cena/m PLN	Cena PLN
1	130045 Aluminiowa szyna do mocowania ładunków	65 mm	11 mm			122.00	
2	130025 Aluminiowa płyta do mocowania w szynie, anodowana, bezbarwna	Ø 44 mm					56.00
3	130055 Pierścień zaciskowy do szyny 20 - 45 mm, stal nierdzewna	38,5 mm		61 mm			19.00
4	130005 Pas mocujący z napinaczem i pojedynczym uchwytem	25 mm		2,0 m	do 1000 kg		146.00
4	130015 Pas mocujący z napinaczem i pojedynczym uchwytem	25 mm		3,0 m	do 1000 kg		158.00
5	130035 Pas mocujący z napinaczem i pojedynczym uchwytem	25 mm		2,5 m	do 250 kg		100.00

Stalowe szyny do mocowania ładunków



Pas mocujący z kompaktową grzechotką, grzechotka, mocowanie i hak do szyny

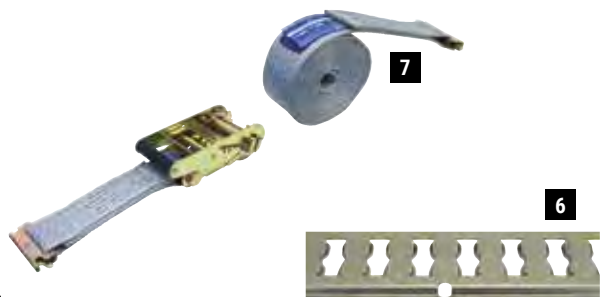

Nr. kat.	Opis	Szerokość	Długość	Ładowność	Cena/m PLN	Cena PLN
6	130085 Stalowe szyny do mocowania ładunków, cynkowane	130 mm			92.00	
7	130065 Pas mocujący z napinaczem i hakiem	50 mm	2,0 m	do 1500 kg		243.00
7	130075 Pas mocujący z napinaczem i hakiem	50 mm	3,0 m	do 1500 kg		257.00



Uniwersalne jarzmo skracające

Nadaje się do łańcuchów 10mm/ klasy 10. bardzo szybki sposób do skracania łańcuchów. Wyposażony w sprężynowy zaczep ustalający, który blokuje się między ogniwami łańcucha. Pociągnij łańcuch przez Jarzmo skracające - i gotowe!



Nr. kat.	Opis	Ø łańcucha	Ø Łańcucha	Długość łańcucha	Cena PLN
1	Uniwersalne jarzmo skracające	10 mm			823.00
2	Zestaw: Jarzmo skracające z łańcuchem 2 m, Ø 10 mm		10 mm	2 m	955.00

Zamów również

Nr. kat.	Opis	Klasa jakości	Ø Łańcucha	Wymiar wew.	WLL	Cena/m PLN
556025	Łańcuch	10	10 mm	13,5 x 30 mm	4000 kg	134.00

Podkłady pod stopy podporowe

Dzięki naszym podkłodom unikniesz zapadania się stóp podporowych dźwigów lub żurawi. Podkłady składają się z najwyższej jakości materiałów z recyklingu. Nadaje się również do ochrony nawierzchni drogi podczas pracy.

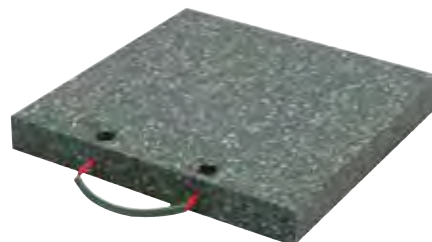

Praktyczne

Nr. kat.	Opis	Rozmiary	Wysokość	Ładowność	Waga	Cena PLN
962005	Podkłady pod stopy podporowe	400 x 400 mm	40 mm	10 t	6 kg	264.00
962105	Podkłady pod stopy podporowe	500 x 500 mm	40 mm	15 t	9,4 kg	395.00
962205	Podkłady pod stopy podporowe	800 x 800 mm	40 mm	25 t	25 kg	893.00
962305	Podkłady pod stopy podporowe	500 x 500 mm	50 mm	20 t	11,9 kg	452.00
962405	Podkłady pod stopy podporowe	500 x 500 mm	60 mm	25 t	14,1 kg	480.00
962505	Podkłady pod stopy podporowe	800 x 800 mm	60 mm	45 t	36,5 kg	1114.00



Uchwyt do podkładów

Stojak do podkładów, łatwy do wysunięcia zabezpieczony dwoma zatrzaskami obrotowymi, może być zamontowany praktycznie w każdym miejscu na pojeździe, cynkowany ogniwo.

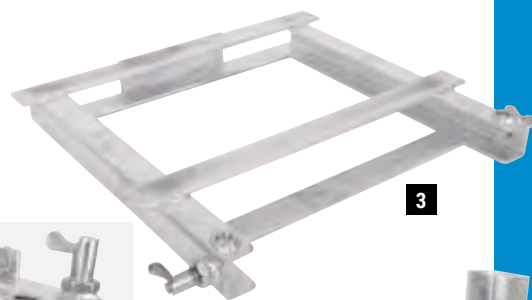
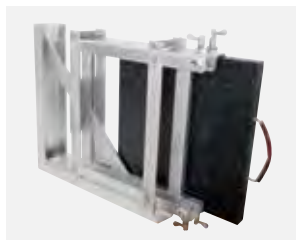
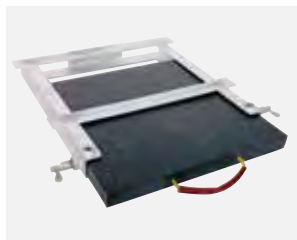

Nr. kat.	Opis	Pasuje do	Cena/para PLN	Cena PLN
3	Uchwyt do podkładów (para)	400 x 400 x 40 mm	1077.00	
3	Uchwyt do podkładów (para)	500 x 500 x 40 mm	1265.00	
3	Uchwyt do podkładów (para)	500 x 500 x 60 mm	1312.00	
4	Uchwyt do ramy pojazdu	962905, 962915		701.00

Wszystkie podane ceny są cenami Netto.

Łańcuchy o podwyższonej wytrzymałości

Łańcuchy o podwyższonej wytrzymałości (kategoria 10) do łatwego samodzielnego montażu, zgodnie z wymaganiami. Praktycznie niezniszczalne, zabezpieczone antykorozyjnie, idealne do holowania, podnoszenia i zabezpieczania ładunków. DIN/EN 818.



Łańcuch o ogniwach krótkich

Łańcuch o krótkich ogniwach z czterokrotnym współczynnikiem bezpieczeństwa, zgodnie z normą DIN/EN 818.

Nr. kat.	Ø Łańcucha	Wymiar wew.	WLL	Cena/m PLN
556015	8 mm	10,9 x 24 mm	2500 kg	102.00
556025	10 mm	13,5 x 30 mm	4000 kg	134.00
556035	13 mm	17,5 x 39 mm	6700 kg	200.00



Złącze uniwersalne

Złącze uniwersalne, ze zdejmowaną śrubą, np. jako łącznik do łańcucha z łańcuchem, łańcucha z hakiem, ogniu do łańcucha.

Nr. kat.	Ø łańcucha	Wymiar wew.	WLL	Cena PLN
556085	8 mm	56 x 19 mm	2000 kg	40.00
556105	10 mm	71 x 23 mm	3150 kg	50.00
556135	13 mm	86 x 26 mm	5300 kg	75.00



Ogniwo łączące

Ogniwo łączące do tworzenia zawiesi łańcuchowych jedno lub dwu ciągnowych (Do zawiesi 2-ciągnowych, zawsze wybieraj o jeden nr. wyższy)

Nr. kat.	Ø łańcucha	Grubość materiału	WLL	Cena PLN
556225	8 mm	16 mm	2000 kg	34.00
556245	10 mm	18 mm	3150 kg	64.00
556265	13 mm	22 mm	5300 kg	78.00



Hak łańcuchowy z zatraskiem

Hak łańcuchowy z zatraskiem, bezpośrednie połączenie z łańcuchem.

Nr. kat.	Ø łańcucha	Rozwarcie	WLL	Cena PLN
556325	8 mm	29 mm	2000 kg	102.00
556345	10 mm	35 mm	3150 kg	121.00
556365	13 mm	42 mm	5300 kg	188.00



Hak z wtyczką i zabezpieczeniem

Aby skrócić, lub połączyć łańcuch.

Nr. kat.	Ø łańcucha	Rozwarcie	WLL	Cena PLN
556875	8 mm	10 mm	2000 kg	94.00
556885	10 mm	12,5 mm	3150 kg	106.00
556895	13 mm	14,5 mm	5300 kg	165.00



Hak skracający z uchem

Hak skracający z uchem. Do łączenia ogniwa uniwersalnego za pomocą ogniwa rozbiernego.

Nr. kat.	Ø łańcucha	Rozwarcie	WLL	Cena PLN
556435	8 mm	10 mm	2000 kg	33.00
556455	10 mm	13 mm	3150 kg	56.00
556475	13 mm	15 mm	5300 kg	103.00



Hak kontenerowy z uchem

Hak kontenerowy z dużym rozwarciem, idealny do zaczepienia za osł lub dach.

Nr. kat.	Ø łańcucha	Rozwarcie	WLL	Cena PLN
556525	8 mm	64 mm	2000 kg	103.00
556545	10 mm	76 mm	3150 kg	174.00
556565	13 mm	89 mm	5300 kg	301.00



Ogniwo skracające

Ogniwo skracające można dostosować do długości i masy ciągniętego ładunku, lub przełożyć łańcuch i stworzyć zawiesz dwuciągnowe. Wytrzymałe i solidne



Nr. kat.	Opis	Ø łańcucha	WLL	Cena PLN
558505	Ogniwo skracające	10 mm	2900 kg	150.00

Zawiesia łańcuchowe o dużej wytrzymałości

Gotowe do użycia wytrzymałe łańcuchy klasy 8. Niezwykle wytrzymałe i poręczne, do podnoszenia, holowania i zabezpieczenia. Wysoce odporne na korozję. Dostępne w każdej długości, aż do 32 t nośności na ciągnio DIN/EN 818. Wyślij zapytanie !



**Wysoka odporność na korozję
dzięki powłoce XLL**

**Dostępne w różnych długościach
i wersjach do nośności 32 t.**

Haki skracające po obu stronach

Jednocięgnowy łańcuch z obustronnym hakiem skracającym, do tworzenia pętli.

Nr. kat.	Ø Łańcucha	Długość robocza	WLL podnoszenie	Cena PLN
559405	8 mm	1 m	2000 kg	372.00
559415	8 mm	2 m	2000 kg	452.00
559425	10 mm	1 m	3150 kg	423.00
559435	10 mm	2 m	3150 kg	560.00
559455	13 mm	2 m	5300 kg	734.00

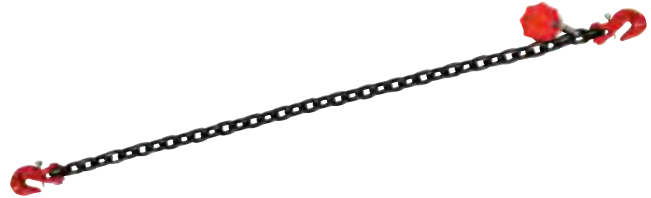

Hak skracający z ogniwnem łączącym

Jednocięgnowe zawiesie łańcuchowe z ogniwnem łączącym i hakiem skracającym.

Nr. kat.	Ø Łańcucha	Długość robocza	WLL podnoszenie	Cena PLN
559505	8 mm	1 m	2000 kg	325.00
559515	8 mm	2 m	2000 kg	419.00
559525	10 mm	1 m	3150 kg	395.00
559535	10 mm	2 m	3150 kg	513.00
559545	13 mm	2 m	5300 kg	889.00
559565	13 mm	3 m	5300 kg	1053.00



Ogniwo łączące z hakiem i zabezpieczeniem

Zawiesie łańcuchowe jednocięgnowe z ogniwnem łączącym i hakiem samozatraskowym.

Nr. kat.	Ø Łańcucha	Długość robocza	WLL podnoszenie	Cena PLN
557235	8 mm	1 m	2000 kg	325.00
557245	8 mm	2 m	2000 kg	466.00
557265	10 mm	2 m	3150 kg	508.00
557275	13 mm	2 m	5300 kg	889.00
557285	13 mm	3 m	5300 kg	1011.00



Ogniwo łączące i hak z zabezpieczeniem

Dwucięgnowe zawiesie łańcuchowe z ogniwnem łączącym i hakiem samozatraskowym. Ładowność odnosi się dla kąta rozwarcia cięgien do 90°.

Nr. kat.	Ø Łańcucha	Długość robocza	WLL	Cena PLN
557335	8 mm	1 m	2800 kg	536.00
557345	8 mm	2 m	2800 kg	654.00
557355	10 mm	1 m	4250 kg	724.00
557365	10 mm	2 m	4250 kg	955.00
557375	13 mm	2 m	7500 kg	1453.00
557385	13 mm	3 m	7500 kg	1711.00



Zawiesie z ogniwnem łączącym i hakiem samozatraskowym, regulowane

Dwu ciągnowe zawiesie łańcuchowe z ogniwnem łączącym i hakiem samozatraskowym, z regulowaną długością. Ładowność (WLL) odnosi się dla kąta rozwarcia cięgien do 90°.



Nr. kat.	Wersja	Długość robocza	Sploty	Ø Łańcucha	WLL	Cena PLN
557445	regulowana długość, ogniwo łączące i hak z zabezpieczeniem	2 m	2	8 mm	2800 kg	795.00
557465	regulowana długość, ogniwo łączące i hak z zabezpieczeniem	2 m	2	10 mm	4250 kg	1124.00
557485	regulowana długość, ogniwo łączące i hak z zabezpieczeniem	2 m	2	13 mm	7500 kg	1735.00

Hak z uchem i zabezpieczeniem

Hak z uchem i cynkowanym zatrzaskiem bezpieczeństwa, 4- krotny współczynnik bezpieczeństwa przy podnoszeniu.

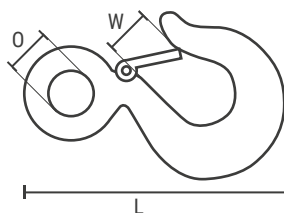
 EN
1677-2

Nr. kat.	Opis	WLL	MBL	L	O	Szerokość W	Cena PLN	
1	500703Y	Specjalny hak do kół	335 kg	1360 kg	102 mm	18,3 mm	26 mm	47.00
2	553105	Hak z uchem i zabezpieczeniem	1250 kg	5000 kg	110 mm	19 mm	22 mm	42.00
2	553125	Hak z uchem i zabezpieczeniem	1600 kg	6400 kg	125 mm	23 mm	23 mm	56.00
2	553145	Hak z uchem i zabezpieczeniem	2500 kg	10000 kg	140 mm	28 mm	25 mm	71.00
2	553165	Hak z uchem i zabezpieczeniem	3200 kg	12800 kg	170 mm	31 mm	28 mm	97.00
2	553185	Hak z uchem i zabezpieczeniem	5400 kg	21600 kg	200 mm	39 mm	34 mm	153.00
2	553205	Hak z uchem i zabezpieczeniem	8000 kg	32000 kg	256 mm	51 mm	43 mm	296.00

Hak obrotowy z zatrzaskiem

Hak z cynkowanym zatrzaskiem i obrotowym uchem. 4- krotny współczynnik bezpieczeństwa przy podnoszeniu.

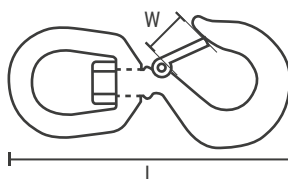
 EN
1677-3

Nr. kat.	Opis	WLL	MBL	L	Szerokość W	Cena PLN	
	553305	Hak obrotowy z zatrzaskiem	1250 kg	5000 kg	146 mm	20 mm	102.00
	553325	Hak obrotowy z zatrzaskiem	1600 kg	6400 kg	175 mm	21 mm	132.00
	553345	Hak obrotowy z zatrzaskiem	2500 kg	10000 kg	205 mm	23 mm	169.00
	553365	Hak obrotowy z zatrzaskiem	3200 kg	12800 kg	220 mm	26 mm	214.00
	553385	Hak obrotowy z zatrzaskiem	5400 kg	21600 kg	265 mm	34 mm	348.00
	553405	Hak obrotowy z zatrzaskiem	8000 kg	32000 kg	335 mm	43 mm	541.00

Zapasowy zatrzask do haka

Śruba z nakrętką i sprężyną.

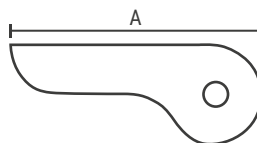

Nr. kat.	Opis	Do haków	Rozmiar A	Szerokość W	Cena PLN	
	554105	Zapasowy zatrzask do haka	1250 kg	39 mm	17 mm	21.00
	554125	Zapasowy zatrzask do haka	1600 kg	43 mm	22 mm	22.00
	554145	Zapasowy zatrzask do haka	2500 - 3200 kg	50 mm	25 mm	28.00
	554185	Zapasowy zatrzask do haka	5400 kg	60 mm	30 mm	46.00
	554205	Zapasowy zatrzask do haka	8000 kg	75 mm	35 mm	56.00

Karabińczyki

Spełniają normy DIN 5299, forma C z otwartym okiem, ocynkowane.

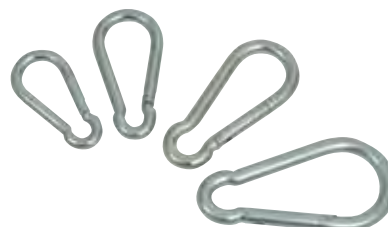
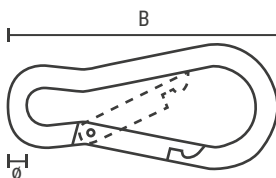

Nr. kat.	Opis	WLL	Ø	B	Cena PLN	Od 10 szt PLN	
	554503	Karabińczyki	120 kg	6 mm	60 mm	8.00	6.00
	554513	Karabińczyki	230 kg	8 mm	80 mm	10.00	7.00
	554523	Karabińczyki	350 kg	10 mm	100 mm	12.00	9.00
	554533	Karabińczyki	450 kg	11 mm	120 mm	17.00	12.00
	554543	Karabińczyki	510 kg	12 mm	140 mm	19.00	16.00
	554553	Karabińczyki	600 kg	13 mm	160 mm	26.00	22.00

Hak holowniczy profilowany

Hartowane i utwardzane haki do uniwersalnego zastosowania.



Nr. kat.	Opis	Ładowność	Długość	Rozwarcie	Cena PLN
1	Hak holowniczy z oczkiem	2400 kg	370 mm	105 mm	203.00
2	Krótki hak holowniczy	2400 kg	200 mm	105 mm	150.00
3	Hak holowniczy z ogniwem	2400 kg	420 mm	105 mm	231.00

Haki kontenerowe

Z uchem, do bezpiecznego pionowego podnoszenia lub wymiany kontenerów na ciężarówkach z ryglowaniem kontenerowym, blokowanie w pozycji pionowej Art. 556695, art 556675+685 blokowanie pod kątem 45°.

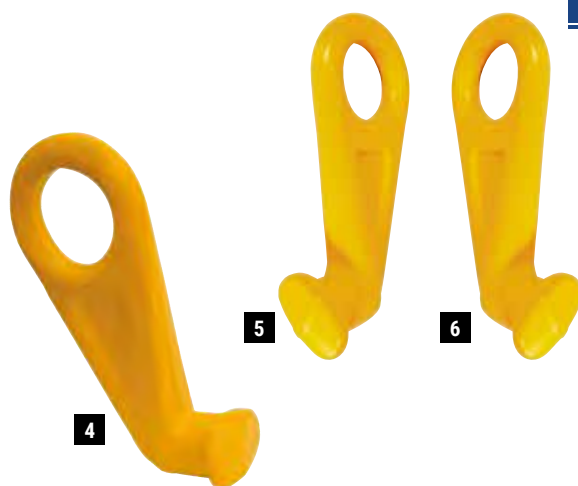

Nr. kat.	Opis	WLL	Wersja	Ø	Długość	Cena PLN
4	Haki kontenerowe	do 12500 kg	90° stopni	70 mm	280 mm	339.00
5	Haki kontenerowe	do 12500 kg	45° w lewo	70 mm	280 mm	438.00
6	Haki kontenerowe	do 12500 kg	45° w prawo	70 mm	280 mm	438.00

Złącze kontenera

Łącznik kontenerowy do szybkiego i bezpiecznego mocowania kontenerów ISO (kontenerów morskich). Nadaje się do narożników kontenerów ISO. Szybkozłącze można szybko zwolnić, zaczepić i przykręcić, całkowicie zabezpieczając przed rozpięciem. Zabezpieczoną nakrętką z zawleczką. Idealny do podnoszenia lub załadunku kontenerów ISO.



Nr. kat.	Opis	WLL	Wymiar wew.	Długość	Klasa jakości	Cena PLN
556195	Złącze kontenera	15000 kg	132 x 50 mm	193,5 mm	8	372.00

Hak-S wzmacniany z uchem.

Wytrzymały hak do różnych zastosowań, lakierowany w podkładzie.

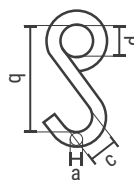

Nr. kat.	Klasa jakości	Ładowność	A	B	C	D	Waga	Cena PLN
500725	8	500 kg	13 mm	100 mm	30 mm	30 mm	0,27 kg	141.00

Zawiesie pasowe i haki do podnoszenia

Do szybkiego łączenia zawiesi tekstylnych ze sobą lub z punktami kotwiącymi. Powlekany materiał i zaokrąglone krawędzie haka są szczególnie delikatne dla tkaniny. Okrągły hak zawiesia jest wyposażony w solidną kutą zapadkę zabezpieczającą i odpowiada klasie jakości 10. Powłoka odpowiada odpowiedniej nośności, która jest wyraźnie rozpoznawalna analogicznie do europejskiego kodu kolorów zgodnie z EN 1492-1 i -2. Zapewnia to jednoznaczne przyporządkowanie zawiesia okrągłego lub zawiesia do podnoszenia do haka. Zakres dostawy obejmuje zawleczkę do zabezpieczenia okrągłego zawiesia lub pasa do podnoszenia. Okrągłe haki do zawiesi dają większą elastyczność w doborze rodzaju zawiesia.

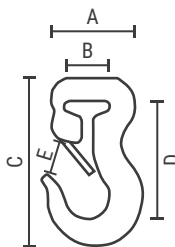
NOWY

EN 1677-1



Nr. kat.	Opis	Klasa jakości	WLL	A	B	C	D	E	Waga	Cena PLN
1	556945 ★ Okrągłe zawiesia i haki do podnoszenia	10	1000 kg	57 mm	35 mm	117 mm	84 mm	24 mm	0,5 kg	137.00
2	556955 ★ Okrągłe zawiesia i haki do podnoszenia	10	2000 kg	72 mm	40 mm	143 mm	102 mm	28 mm	0,9 kg	212.00
3	556965 ★ Okrągłe zawiesia i haki do podnoszenia	10	3000 kg	87 mm	47 mm	169 mm	120 mm	30 mm	1,5 kg	306.00
4	556975 ★ Okrągły hak do zawiesi	10	5000 kg	131 mm	73 mm	224 mm	155 mm	43 mm	3,4 kg	513.00

Szkiele

Szkieła ze śrubą DIN 82101, forma A, ocynkowana.

Nr. kat.	WLL	B1	D2	H	Waga	Cena PLN
550045	400 kg	14 mm	10 mm	30 mm	0,10 kg	8.00
550065	630 kg	17 mm	12 mm	36 mm	0,18 kg	11.00
550085	1000 kg	21 mm	16 mm	49 mm	0,32 kg	15.00
550105	1600 kg	27 mm	20 mm	61 mm	0,61 kg	19.00
550125	2000 kg	30 mm	22 mm	67 mm	0,98 kg	26.00
550145	2500 kg	33 mm	24 mm	73 mm	1,25 kg	33.00
550165	3150 kg	38 mm	27 mm	83 mm	1,83 kg	47.00
550185	4000 kg	42 mm	30 mm	91 mm	2,58 kg	62.00
550205	5000 kg	47 mm	36 mm	111 mm	3,90 kg	97.00
550225	6300 kg	53 mm	39 mm	119 mm	5,25 kg	134.00

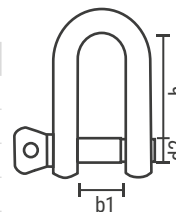

DIN 82101

Szkieła Omega

Szkieła omega ze śrubą EN 13889, ocynkowana. Bardzo wytrzymała.

Nr. kat.	WLL	B1	B2	D2	H	Waga	Cena PLN
551045	500 kg	12,7 mm	20 mm	7,9 mm	28,5 mm	0,05 kg	9.00
551065	750 kg	13,5 mm	21 mm	9,6 mm	31,0 mm	0,08 kg	10.00
551085	1000 kg	16,7 mm	26 mm	11,2 mm	36,5 mm	0,14 kg	12.00
551105	1500 kg	18,3 mm	29 mm	12,7 mm	43,0 mm	0,22 kg	13.00
551125	2000 kg	21,6 mm	33 mm	16,1 mm	48,0 mm	0,30 kg	14.00
551145	3200 kg	29,0 mm	43 mm	19,0 mm	60,5 mm	0,58 kg	25.00
551165	4750 kg	31,7 mm	51 mm	22,4 mm	71,5 mm	0,99 kg	40.00
551185	6500 kg	36,6 mm	58 mm	25,4 mm	84,0 mm	1,58 kg	51.00
551205	8500 kg	43,0 mm	68 mm	28,7 mm	95,0 mm	2,31 kg	77.00
551225	9500 kg	46,0 mm	74 mm	31,8 mm	108,0 mm	3,11 kg	108.00
551245	12000 kg	52,0 mm	82 mm	36,0 mm	119,0 mm	4,39 kg	135.00
551265	17000 kg	60,0 mm	94 mm	42,0 mm	146,0 mm	7,75 kg	224.00

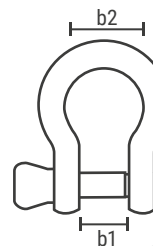

EN 13889





Osadzony

Wytrzymały, niewielkich rozmiarów uchwyt do mocowania ładunków, przykręcany o różnych ładownościach.

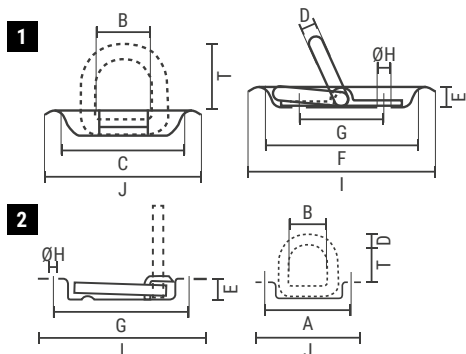

Nr. kat.	Opis	LC	A	C	D	F	G	T	Waga	Cena PLN
1	553251 Uchwyt osadzony 180°	800 kg		80 mm	10 mm	120 mm	60 mm	30 mm	0,6 kg	31.00
2	553231 Osadzony uchwyt do mocowania ładunków	730 kg	75 mm	80 mm	10 mm	70 mm	79 mm	33 mm	0,4 kg	26.00
3	553221 Osadzony uchwyt do mocowania ładunków	1100 kg	75 mm	78 mm	12 mm	77 mm	83 mm	35 mm	0,5 kg	39.00

Przykręcany

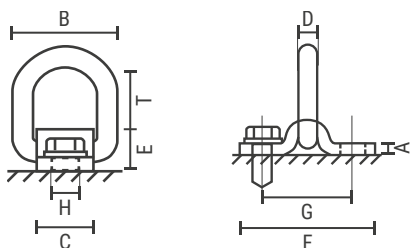

Stal nierdzewna



Pasuje do 553131 + 553151

Nr. kat.	Opis	Materiał	LC	A	B	C	D	F	G	T	Waga	Cena PLN
4	553111 Uchwyt mocowania ładunków	Stal	1500 kg	6 mm	84 mm	60 mm	12 mm	75 mm	52 mm	60 mm	0,5 kg	44.00
5	553131 Uchwyt do mocowania ładunków	stal nierdzewna	1000 kg	4 mm	60 mm	30 mm	10 mm	90 mm	60 mm	40 mm	0,2 kg	42.00
6	553151 Uchwyt do mocowania ładunków	stal nierdzewna	1500 kg	6 mm	60 mm	30 mm	10 mm	90 mm	62 mm	42 mm	0,2 kg	43.00
7	552991 Gumowa podkładka											3.00

Uchwyt oczkowy ze stali nierdzewnej

Uchwyt mocowania ładunków oczkowy wykonany ze stali nierdzewnej, stabilna konstrukcja, prosty montaż. Wyposażony w dwie sprężyny naciągowe ze stali nierdzewnej, które zapobiegają hałasowi podczas jazdy.

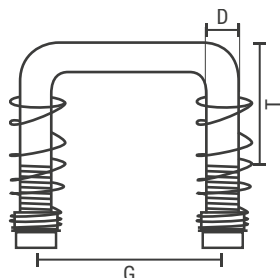

Stal nierdzewna



Nr. kat.	Opis	Materiał	LC	D	G	T	Waga	Cena PLN
552901	Uchwyt oczkowy	stal nierdzewna	1000 kg	10 mm	60 mm	23 mm	0,1 kg	46.00

Uchwyt do mocowania spawany

Niewielki spawany uchwyt do mocowania ładunku.
 Podnoszenie (WLL) 4- krotny współczynnik bezpieczeństwa:
 Ciągnięcie (LC) 2- krotny współczynnik bezpieczeństwa:

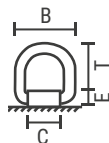
 EN
1677-1

Nr. kat.	Opis	WLL	LC	A	B	C	D	E	F	T	Waga	Cena PLN
553085	Uchwyt do mocowania spawany	2000 kg	4000 kg	40 mm	70 mm	39 mm	14 mm	32 mm	68 mm	48 mm	0,4 kg	80.00
553055	Uchwyt do mocowania spawany	3150 kg	6300 kg	43 mm	79 mm	44 mm	17 mm	38 mm	87 mm	48 mm	0,8 kg	85.00
553065	Uchwyt do mocowania spawany	5300 kg	10600 kg	61 mm	99 mm	50 mm	22 mm	44 mm	111 mm	57 mm	1,3 kg	127.00

Uchwyt do mocowania ładunków, przykręcany

Wytrzymały, niewielkich rozmiarów uchwyt do mocowania ładunków, przykręcany o różnych ładownościach.

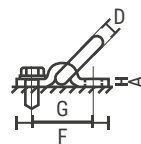
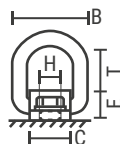
 EN
1677-1

Nr. kat.	Opis	WLL	LC	A	B	C	D	F	G	T	Waga	Cena PLN
553075	Uchwyt do mocowania ładunków	1000 kg	2000 kg	11 mm	83 mm	50 mm	15 mm	98 mm	72 mm	55 mm	0,8 kg	224.00
553025	Uchwyt do mocowania ładunków	3150 kg	6300 kg	13 mm	86 mm	50 mm	18 mm	130 mm	90 mm	53 mm	1,2 kg	139.00
553035	Uchwyt do mocowania ładunków	5300 kg	10600 kg	15 mm	104 mm	60 mm	22 mm	160 mm	110 mm	63 mm	2,1 kg	200.00

Obrotowy uchwyt do mocowania

Uniwersalny uchwyt przykręcany, obraca się o 360° wychyla o 180°.
 Sprężynowy pierścień może być zablokowany aby uniknąć wibracji.
 Podnoszenie (WLL) współczynnik bezpieczeństwa: 4
 Ciągnięcie (LC) współczynnik bezpieczeństwa: 2

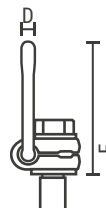
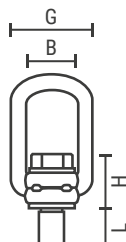
 EN
1677-1

Mocowanie bez hałasu

Nr. kat.	Opis	WLL	LC	Ø Gwint	B	D	F	G	H	L	Cena PLN
559305	Obrotowy uchwyt do mocowania	1000 kg	2000 kg	M 12	37 mm	13,5 mm	98 mm	57 mm	44 mm	18 mm	224.00
559315	Obrotowy uchwyt do mocowania	1500 kg	3000 kg	M 16	37 mm	13,5 mm	98 mm	57 mm	46 mm	24 mm	266.00
559325	Obrotowy uchwyt do mocowania	2500 kg	5000 kg	M 20	54 mm	16,5 mm	140 mm	82 mm	57 mm	30 mm	313.00
559335	Obrotowy uchwyt do mocowania	4000 kg	8000 kg	M 24	54 mm	16,5 mm	140 mm	82 mm	59 mm	36 mm	351.00
559345	Obrotowy uchwyt do mocowania	5000 kg	10000 kg	M 30	65 mm	22,5 mm	170 mm	99 mm	81 mm	48 mm	654.00

Aluminiowy stojak pod osie

Lekka wersja wykonana z aluminium.
 Poszczególne stojaki pod osie mają ładowność 3 t każda.
 Pięciopoziomowa regulacja wysokości.
 Śruba ryglująca zabezpieczona łańcuchem.
 Śruba blokująca zapobiega poślizgom.
 Dostarczane w parach.

Aluminium

 EN
1494

Nr. kat.	Opis	Max. wysokość	Min. wysokość	DOR (t)	Waga	Cena/para PLN
429565	Aluminiowy stojak pod osie	397 mm	272 mm	3 t	4,5 kg	404.00

Przenośny, hydrauliczno/pneumatyczny podnośnik

EN 1494

Ten przenośny podnośnik hydrauliczno-powietrzny charakteryzuje się niewielką wagą, dużą nośnością oraz łatwą obsługą. Idealny podnośnik do obsługi mobilnej. Długi żywotność dzięki chromowanemu cylindrowi podnoszącemu, skrzynce bezpieczników i zaworowi przeciążeniowemu. W komplecie 2 przedłużki tłoka 45/75 oraz przedłużka uchwytu do podnoszenia 600 mm. do podnoszenia niskich samochodów ciężarowych. Minimalna wysokość prześwitu 150 mm, maksymalna wysokość podnoszenia z adapterami 343 mm/30t. i 409 mm/15 t.

Zestaw zawiera:

- 1 x Adapter 1 x 45 mm
- 1 x Adapter 75 mm
- 1 x Przedłużka uchwytu 600 mm

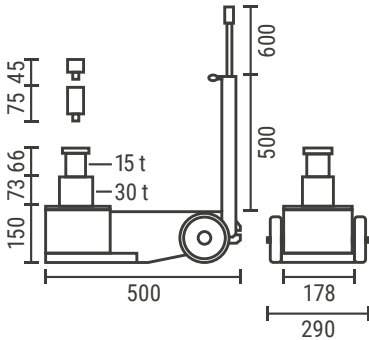

Nr. kat.	Opis	Ładowność przy max. wysuwie	Ładowność w poł. wysokości	Ciśnienie robocze	Waga	Cena PLN
430693	Przenośny, hydrauliczno/pneumatyczny podnośnik	15 t	30 t	9 - 12 bar	29,2 kg	5871.00

Podnośniki hydrauliczne

EN 1494

Podnośniki hydrauliczne o bardzo sztywnej konstrukcji. Na końcu tłoka znajduje się obrotowe ramię, które umożliwia precyzyjną regulację wysokości podnoszenia. Dzięki kompaktowej konstrukcji i niewielkiej wadze, są łatwe w transporcie.



Nr. kat.	Opis	Wysokość konstrukcji	Skok	DOR (t)	Waga	Cena PLN
1	Podnośniki hydrauliczne	207 mm	125 + 70 mm	6 t	3,9 kg	118.00
2	Podnośniki hydrauliczne	222 mm	145 + 80 mm	10 t	5,2 kg	141.00
3	Podnośniki hydrauliczne	227 mm	150 + 80 mm	12 t	6,5 kg	165.00
4	Podnośniki hydrauliczne	235 mm	150 + 60 mm	20 t	9,7 kg	203.00

Zamów również

Podkłady pod stopy podporowe

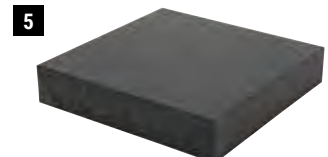

Nr. kat.	Opis	Wysokość	Rozmiary	Ładowność	Cena PLN
5	Podkłady pod stopy podporowe	40 mm	200 x 200 mm	10 t	80.00

Aluminiowy podnośnik 1,35 t

Podnośnik aluminiowy o ładowności 1,35 t. i bardzo niskiej wadze (10 kg). Dzięki niskiej konstrukcji (tylko 80 mm) idealnie nadaje się do pojazdów o obniżonej konstrukcji. Szerokie koła po bokach zapewniają maksymalną stabilność we wszystkich kierunkach. Wszystkie koła są wykonane z trwałego nylonu, które zapewniają stabilność podczas podnoszenia. Gumowe podparcie chroni podwozie przed uszkodzeniem. Dzięki niewielkim rozmiarom i składanemu uchwytowi podnośnik można łatwo wyjąć i złożyć.

 EN
1494



System podnoszący Turbo i wysokiej jakości kółka

Nr. kat.	Max. wysokość	Min. wysokość	Rozmiary	DOR (t)	Waga	Cena PLN
430765	375 mm	80 mm	501 x 236 x 140 mm	1,35 t	10 kg	1006.00

Alu Racing Jack 2,0 t

Wszeczhonny lekki aluminiowy podnośnik o udźwigu 2 t i wadze tylko 21 kg, wys. 90 mm. Układ dwóch pomp zapewnia max wysokość podnoszenia 440 mm za pomocą kilku skoków. Niewielka średnica i szerokie kółka nośne zapewniają stabilność we wszystkich kierunkach, nawet pod obciążeniem. Idealny do użytku przenośnego, np. w mobilnych autach serwisowych. Przemysłowy, dwuczściowy, gumowany uchwyt z szybką blokadą i radełkowaną powierzchnią, zapewniającą bezpieczny chwyt narzędzia. Gumowe siedło zabezpiecza przed uszkodzeniem płyt nadwozia i lakieru w punkcie podparcia. Posiada certyfikaty CE i TÜV.

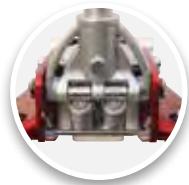
 EN
1494

Aluminium

Nr. kat.	Max. wysokość	Min. wysokość	Rozmiary	DOR (t)	Waga	Cena PLN
430965	440 mm	90 mm	620 x 310 x 225 mm	2,0 t	21 kg	1406.00

Zestaw akcesoriów do podnośnika

Dzięki naszemu zestawowi akcesoriów możesz dostosować swój podnośnik do dowolnego zastosowania. Uchwyt na klucze nasadowe ma miejsce na klucze nasadowe 17, 19 i 21. Zgubione śruby, nakrętki lub śruby kół to już przeszłość dzięki naszemu uchwytowi magnetycznemu. Absolutną atrakcją jest lampa, którą można łatwo przymocować bezpośrednio do gniazda dzięki praktycznemu uchwytowi.

Zestaw zawiera:

- 1 x Uchwyt lampy
- 1 x Uchwyt klucza nasadowego 17, 19, 21
- 2 x Uchwyt na miskę magnetyczną
- 1 x Taca magnetyczna
- 1 x Zestaw mocujący
- 1 x Zestaw kluczy nasadowych 17, 19, 21
- 1x Lampa czołowa



Nr. kat.	Opis	Odpowiednie do	Cena/zestaw PLN
431055	Zestaw akcesoriów do podnośnika	430965 Aluminiowy podnośnik Racing Jack 2,0 t	376.00

Podnośnik aluminiowy Alu Garage Jack 2,5 t

Aby uzupełnić naszą ofertę podnośników samochodowych, optymalnym rozwiązaniem jest podnośnik Alu Garage Jack o udźwigu 2,5 t i bardzo małej wysokości podwozia wynoszącej tylko 85 mm. Nadaje się do stosowania przy niskich samochodach, SUV-ach i furgonetkach. Dzięki systemowi podwójnej pompy pojazd można podnosić bezpiecznie i w mgnieniu oka za pomocą zaledwie kilku ruchów drążkiem. Dzięki dołączonemu pedałowi nożnemu pompowanie podnośnika jest szybkie i wygodne. Dzięki kompaktowym wymiarom 675 x 292 x 165 mm (dł. x szer. x wys.), wadze zaledwie 27,5 kg i dwóm uchwytem do przenoszenia, podnośnik Alu Garage Jack można szybko i łatwo przechowywać. W zestawie znajduje się podzielny aluminiowy drążek do podnoszenia i 76 mm adapter siodełka.



Nr. kat.	Max. wysokość	Min. wysokość	Rozmiary	DOR (t)	Waga	Cena PLN
431045	465 mm	85 mm	675 x 292 x 165 mm	2,5 t	27,5 kg	1265.00

Alu Racing Jack 3,0 t

Aluminiowy podnośnik o ładowności do 3 ton i bardzo niskiej konstrukcji (tylko 100 mm). Idealny do stosowania w samochodach osobowych i dostawczych o niskim zawieszeniu. Siłownik hydrauliczny z podwójnym układzie cylindrów pozwala na bardzo szybkie podnoszenie pojazdu. Kompaktowe wymiary, niska waga (26,8 kg) i regulowany uchwyt do łatwego transportu i przechowywania w skrzynce narzędziowej.



Aluminium

Nr. kat.	Max. wysokość	Min. wysokość	Rozmiary	DOR (t)	Waga	Cena PLN
430755	465 mm	100 mm	659 x 292 x 240 mm	3,0 t	26,8 kg	1453.00

Zamów również

Gumowa podkładka do podnośnika

Uniwersalna podkładka polietylenowa chroni zarówno pojazd, jak i podnośnik.

★ NOWY



Nr. kat.	Opis	Odpowiednie do	Wysokość	zewnętrzna Ø	Cena PLN
431085	★ Gumowa podkładka do podnośnika	430765, 430965, 431045, 400575	43 mm	122 mm	80.00

Uchwyt do podnośnika Alu Racing Jack

Stabilny uchwyt transportowy ze stali ocynkowanej do podnośnika Alu Racing Jack z pasem i grzechotką.



Nr. kat.	Opis	Odpowiednie do	Cena/zestaw PLN
400575	Uchwyt do podnośnika Alu Racing Jack	430965, 431045, 430755	419.00

Poduszki pneumatyczne

Poduszka powietrzna do podnoszenia samochodów osobowych i dostawczych o masie do 4 t. Niezwykle lekka i łatwa do przechowywania poduszka wykonana ze wzmocnionych tworzyw sztucznych, odporna na warunki atmosferyczne. Może być również stosowana na ziemi i błotnistym terenie. Seryjnie wyposażona w zawór regulujący ciśnienie i spust powietrza. Wykonana z bardzo mocnego tworzywa sztucznego z potrójnym wzmocnieniem na górze i dole, wzmocnione krawędzie i dodatkowy zawór powietrza do napełniania za pośrednictwem terminala do układu hamulcowego ciężarówek.

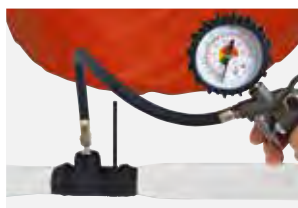

Dodatkowy zawór powietrza



Potrójnie wzmocniona górna krawędź i spód



Kolce antypoślizgowe



Nr. kat.	Opis	Zasięg	Ø	Długość przewodu	Nośność	Cena PLN
1	431833 Poduszki pneumatyczne	750 mm	58 cm	6 m	4000 kg	842.00
2	431775 Wąż spiralny do podłączenia powietrza			10 m		188.00
3	431863 Wąż spiralny do podłączenia powietrza z zaworem ręcznym i Palm Adapter			10 m		376.00

Podnośnik pneumatyczny

Podnośniki po podłączeniu do instalacji pneumatycznej są od razu gotowe do użycia. Udźwig do 2,5 t. max do 8 bar. Z zaworem bezpieczeństwa, lekkie i łatwe w transporcie.



(Bez podnośnika)

Nr. kat.	Opis	Wysokość	Max. wysokość	Min. wysokość	DOR (t)	Waga	Cena PLN
4	430455 Podnośnik pneumatyczny		340 mm	130 mm	2,5 t	13 kg	2346.00
5	430475 Podnośnik pneumatyczny		465 mm	155 mm	2,5 t	16 kg	2440.00
6	430485 Przedłużka podnośnika	80 mm					254.00
7	430495 Przedłużka podnośnika	130 mm					282.00

Zestaw do poduszki pneumatycznej

Aby uzyskać większy prześwit, podczas podnoszenia ciężkich pojazdów. Zestaw składa się z poduszki pneumatycznej SLK 21 o ładowności 21,1 t i wysokości podnoszenia max. 300 mm, przewodów powietrza z zaworem odcinającym i 2 podkładek dźwigowych po 50 mm wysokości każda, w sumie można osiągnąć max wysokość podnoszenia do 400 mm.



Nr. kat.	Opis	Cena/zestaw PLN
960775	Zestaw do poduszki pneumatycznej	5072.00

Zamów również

Zestaw węży do podłączenia powietrza

Umożliwia podłączenie poduszki pneumatycznej z układu hamulcowego samochodów ciężarowych

Nr. kat.	Opis	Cena/zestaw PLN
900585	Zestaw węży do podłączenia powietrza	889.00



Poduszki podnoszące Sava

Poduszki podnoszące SLK Sava mogą być stosowane pojedynczo lub podwójnie. Zasilane z układu sprężonego powietrza ciężarówki lub niezależnego kompresora pojemność do 8 bar ciśnienia. Poszczególne poduszki może być odłączane pod obciążeniem poprzez zastosowanie zaworów odcinających.



Od SLK 21 z 4 paskami nośnymi

Nr. kat.	Opis	Rozmiary	Zasięg max.	Nośność max.	Waga	Cena PLN
960205	Poduszka podnosząca Sava SLK 6	D 300 x S 300 x W 25 mm	160 mm	5,5 t	2 kg	1862.00
960215	Poduszka podnosząca Sava SLK 10	D 380 x S 380 x W 25 mm	210 mm	10,1 t	3,5 kg	2553.00
960225	Poduszka podnosząca Sava SLK 14	D 450 x S 450 x W 25 mm	250 mm	13,5 t	5 kg	3102.00
960235	Poduszka podnosząca Sava SLK 21	D 550 x S 550 x W 25 mm	300 mm	21,1 t	7 kg	3991.00
960245	Poduszka podnosząca Sava SLK 25	D 610 x S 610 x W 25 mm	340 mm	25,2 t	9 kg	4400.00
960255	Poduszka podnosząca Sava SLK 33	D 690 x S 690 x W 25 mm	380 mm	33 t	11 kg	6110.00
960765	Poduszka podnosząca Sava SLK 45	D 780 x S 780 x W 25 mm	420 mm	44,6 t	14 kg	7248.00
960795	Poduszka podnosząca Sava SLK 55	D 870 x S 870 x W 25 mm	470 mm	55 t	18 kg	10049.00

Zamów również

Nr. kat.	Opis	Cena PLN
1 960265	Zawór kontrolny z manometrem	720.00
2 960275	Podwójny zawór kontrolny z manometrem	1288.00
3 960415	Wąż powietrza, 5 m	461.00
3 960425	Wąż powietrza, 10 m	546.00
4 961095	Wąż odcinający z zaworem bezpieczeństwa, 2 m	720.00



Wszystkie podane ceny są cenami Netto.

Poduszki do podnoszenie Sava

Poduszki przeznaczone są do podnoszenia całych pojazdów, lub do uniesienia pojazdu. Poduszki mają dużą powierzchnię styku, co zapewnia doskonałą stabilność. Możliwe jest ułożenie do trzech poduszek od siebie. Pojemność max to 8 barów można je podłączać do instalacji ze sprężonym powietrzem na pojeździe lub niezależnego kompresora sprężonego powietrza.

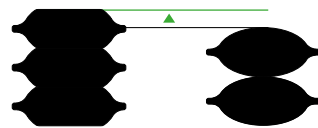
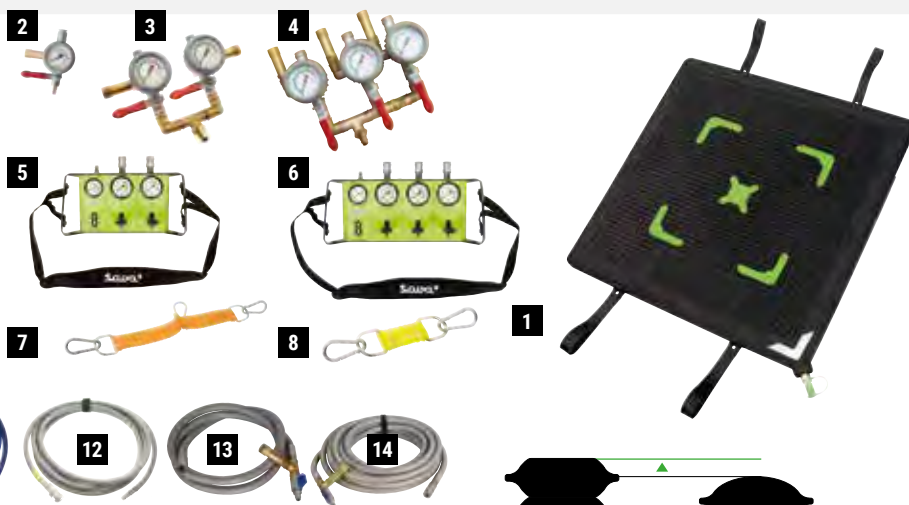

Płaska poduszka Konwencjonalna poduszka do podnoszenia



Można ułożyć do 3 poduszek na siebie

Nr. kat.	Opis	Kolor	Cena PLN
2	Zawór kontrolny z manometrem		720.00
3	Podwójny zawór kontrolny z manometrem		1288.00
4	Potrójny zawór kontrolny z manometrem		1895.00
5	Podwójne urządzenie sterujące z układem odcinającym		3370.00
6	Potrójne urządzenie sterujące z układem odcinającym		4503.00
7	Zestaw pasów do podłączenia 3 poduszek(4 sztuki)	pomarańczowy	376.00
8	Zestaw pasów do podłączenia 2 poduszek(4 sztuki)	żółty	339.00
9	Wąż powietrza, 5 m	czerwony	461.00
9	Wąż powietrza, 10 m	czerwony	546.00
10	Wąż powietrza, 5 m	żółty	461.00
10	Wąż powietrza, 10 m	żółty	546.00
11	Wąż powietrza, 5 m	niebieski	461.00
11	Wąż powietrza, 10 m	niebieski	546.00
12	Wąż powietrza, 5 m	szary	461.00
12	Wąż powietrza, 10 m	szary	546.00
13	Wąż odcinający z zaworem bezpieczeństwa, 2 m	szary	720.00
14	Wąż odcinający z zaworem bezpieczeństwa, 10 m	szary	926.00

Nr. kat.	Opis	Rozmiary	Zasięg max.	Nośność max.	Waga	Cena PLN
1	Poduszka podnosząca Sava SFB-K 7/17	D 550 x S 550 x W 25 mm	170 mm	21,1 t	7,3 kg	4917.00
1	Poduszka podnosząca Sava SFB-K 10/17	D 610 x S 610 x W 25 mm	170 mm	25,2 t	9,2 kg	6110.00
1	Poduszka podnosząca Sava SFB-K 20/17	D 780 x S 780 x W 25 mm	170 mm	44,6 t	14,5 kg	9485.00
1	Poduszka podnosząca Sava SFB-K 33/17	D 915 x S 915 x W 25 mm	170 mm	64,0 t	20,6 kg	14505.00

Poduszka do podnoszenia Sava 1,5 bar AX-C

Niskociśnieniowa poduszka do podnoszenia o średnicy 500 mm i maksymalnej wysokości podnoszenia wynoszącej 500 mm do zastosowania w każdej akcji ratowniczej, w której niezbędna jest mała poduszka. Pomimo niewielkich rozmiarów nośność wynosi aż 3 t. Na górnej i dolnej stronie poduszka jest wyposażona w specjalną antypoślizgową powierzchnię "Top Grip", która niezawodnie zapobiega poślizgowi, pęknięciu i lub przedwczesnemu zużyciu



Nr. kat.	Opis	Wysokość	Zasięg	Ø	Nośność	Ciśnienie robocze	Waga	Cena PLN
960825	Poduszka do podnoszenia Sava 1,5 bar AX-C	80 mm	500 mm	500 mm	3 t	1,5 bar	5 kg	5697.00

Nr. kat.	Opis	Kolor	Ciśnienie	Cena PLN
15	Zawór kontrolny z manometrem			720.00
16	Wąż powietrza, 10 m	żółty	1,5 bar	254.00



Poduszki podnoszące 0,5 bar

Niskociśnieniowe poduszki podnoszące są wykorzystywane do podnoszenia bardzo dużych obiektów. Obie powierzchnie stykowe są pokryte specjalną powłoką "Top Grip" która ochroni wrażliwe miejsca poduszek przed poślizgiem, przebicciem, ścieraniem lub przedwczesnym zużyciem. Poduszki podnoszące są najlepszym rozwiązaniem podczas podnoszenia ciężarówek i innych ciężkich pojazdów.



1

Zestaw zawiera:

- 2 Poduszki podnoszące MS 45 (wys. podnoszenia 45 cm)
- 4 Poduszki podnoszące MS 210 (wys. podnoszenia 210 cm)
- 1 Zawór kontrolny -6 drożny
- 1 Kompresor z węzami
- 6 Węży do napełniania (kolor żółty, 15 m)

2

Zestaw zawiera:

- 2 Poduszki podnoszące MS 45 (wys. podnoszenia 45 cm)
- 5 Poduszki podnoszące MS 210 (wys. podnoszenia 210 cm)
- 1 Zawór kontrolny -8 drożny
- 1 Kompresor z węzami
- 7 Węży do napełniania (kolor zielony, 15 m)

Nr. kat.	Opis	Cena PLN
1 960725	Poduszki podnoszące - zestaw 1	166803.00
2 960755	Poduszki podnoszące - zestaw 2	187953.00

Poduszki łapiące

Poduszki te są wykorzystywane do złapania przewróconego pojazdu, zapewniają one miękkie ładowanie i zapobiegają ponownemu przewróceniu się pojazdu. Dzięki swojej konstrukcji zapobiegają niekontrolowanemu turlaniu się pojazdu po złapaniu.

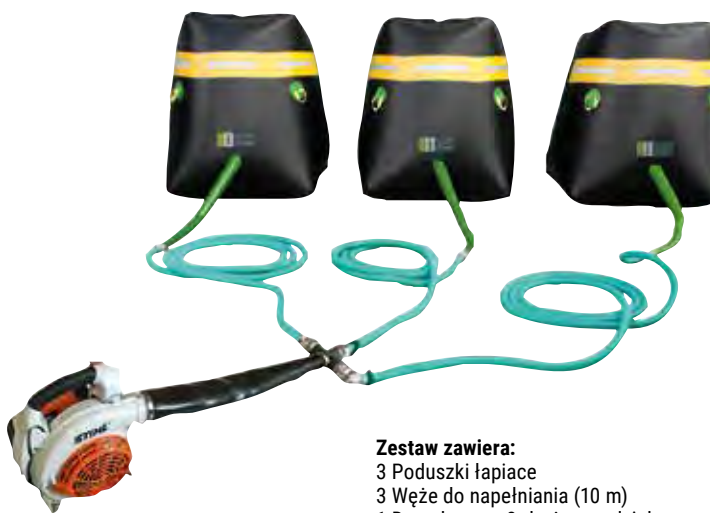

Zestaw zawiera:

- 3 Poduszki łapiące
- 3 Węże do napełniania (10 m)
- 1 Dmuchawa + 3-drożny rozdzielacz
- 1 Zaślepka

Nr. kat.	Opis	Cena PLN
960715	Zestaw poduszek łapiących	61993.00

Zamów również

3



4



5



6



Nr. kat.	Opis	Cena PLN
3 960495	Zestaw naprawczy, do poduszek podnoszących	179.00
4 960505	Tyczka do stawiania	494.00
5 960515	Pokrowiec na poduszki podnoszące, PCV	574.00
5 960525	Pokrowiec na poduszki podnoszące, wykonany z gumy	771.00
6 960535	Pokrowiec ochronny do poduszek podnoszących	2825.00



Wózek GOJAK

Stwórz przestrzeń z wózkami Gojak, przesuwaj pojazdy w sekundy. Solidna stalowa konstrukcja w połączeniu z podwójnymi kółkami nośnymi oznacza bezproblemową, pełną manewrowość, do przesuwania pojazdów na utwardzonym gruncie np. salony samochodowe
Zdjęcia pokazują prawostronny GOJAK
Części zamienne dostępne na życzenie.



Oryginalny

Części zamienne dostępne



Jednoczęściowy aluminiowy uchwyt

Bardzo wytrzymała stalowa rama

Możliwość blokady pedału w pozycji poziomej.

Precyzyjny mechanizm zapadkowy

Ergonomiczny uchwyt

Stalowe ocynkowane rolki

Jednoczęściowe rolki nylonowe z precyzyjnymi łożyskami

Stabilne osie, ze wzmocnionymi śrubami

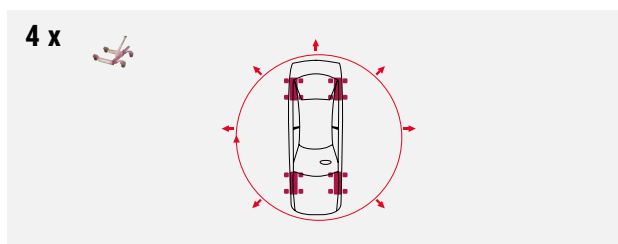
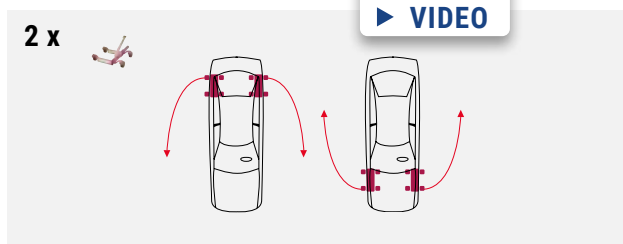

Manewrowanie z 2 GOJAK-ami

Dzięki dwóm GOJAK-om zamontowanym na przednich lub tylnych kołach możesz obrócić pojazd na jego osi lub pchać go w dowolnym kierunku.

Manewrowanie 4 GOJAK-ami

Pojazdami wyposażonymi w GOJAK-i na wszystkich czterech kołach można manewrować w dowolnym kierunku. Idealny do dokładnego pozycjonowania pojazdów.

GOJAK 4520 + 5211 + 6313 + 7016

Salony samochodowe

Bardzo łatwe przemieszczanie pojazdów po różnych nawierzchniach (drewniane podłogi, płytki, dywany, itp.)
Bez konieczności uruchamiania pojazdu bez uszkodzeń!

Lakiernie i warsztaty

Możliwość manewrowania uszkodzonym pojazdem, oraz boczego przesuwania pojazdu w kabinie lakierniczej lub w pomieszczeniach zamkniętych.

Parkingi wielopoziomowe lub podziemne

Bez konieczności otwierania samochodu, przy zablokowanej kierownicy lub zaciągniętym hamulcu ręcznym.

Oldtimery

Bez problemu można przesuwać klasyczne samochody.



GOJAK 5211 + 6313

Pomoc drogowa

Duże koło zewnętrzne umieszczone powyżej mechanizmu przesuwającego, umożliwia płynny załadunek pojazdów na platformę.





GOJAK 4520

Model 4520 został specjalnie zaprojektowany dla samochodów z niskim zawieszeniem i kół do 510 mm szer.

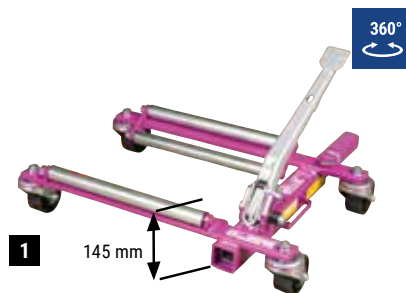

GOJAK 5211

GOJAK 5211 posiada wzmocnione rolki, a tym samym większą nośność niż jego poprzednik. Montując mechanizm podnoszący nad podwoziem, nadaje się również do załadunku na platformy. Do opon o szerokości do 280 mm.



GOJAK 6313

GOJAK 6313 o większej ładowności. Duże koła na zewnątrz oraz mechanizm podnoszenia zamontowany nad podwoziem ułatwiają załadunek na platformy. Dostępny w wersji prawo i lewostronnej. Nadaje się do opon o szerokości do 330 mm.



GOJAK 7016

GOJAK 7016 został opracowany dla pojazdów o większej masie np. SUV-ów. Nośność 782 kg na wózek. GOJAK 7016 pozwala na łatwe i szybkie przemieszczanie pojazdów. Nadaje się do kół o szerokości do 500 mm.



Nr. kat.	Opis	Szerokość opony	Ø koła	Ładowność	Prędkość	Cena PLN	Od 4 szt PLN
1	410005 GOJAK 4520	do 510 mm	73 mm	do 575 kg	do 10 km/h	1829.00	1716.00
2	409895 GOJAK 5211	do 280 mm	100 mm	do 590 kg	do 10 km/h	1688.00	1575.00
3	410065 GOJAK 6313	do 330 mm	100/125 mm	do 715 kg	do 10 km/h	1970.00	1829.00
4	410075 GOJAK 7016	do 500 mm	76 mm	do 782 kg	do 10 km/h	2440.00	2280.00

Rampa załadowcza do wózków

Praktyczne najazdy do załadunku wózków.



▶ VIDEO

Niezbędne

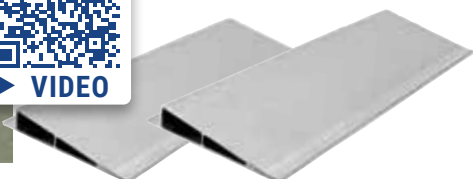

Nr. kat.	Opis	Szerokość	Wysokość	Długość	Waga	Cena/para PLN
482007	Rampy załadowcze do wózków, para	700 mm	40 mm	235 mm	7 kg	626.00
482017	Rampy załadowcze do wózków, para	1000 mm	40 mm	235 mm	10 kg	818.00



Zestaw kółek z blokadą kierunku

Zestaw kółek z hamulcami kierunkowymi do jazdy na wprost. Zapobiega to staczaniu się wózków GOJAK na boki gdy tylko hamulce są włączone. Zaprojektowany do płynnego i prostego wciągania pojazdu na platformę. Dwa oryginalne zewnętrzne kółka zostały zastąpione tym zestawem mocującym. Ten zestaw nadaje się do użytku z GOJAK 6200 lub 6313.

Zestaw zawiera:

- 2 x Kółko skrętne z blokadą kierunku
- 2 x Płytkę ustalającą
- 4 x Płytkę blokującą
- 2 x Zetaw montażowy

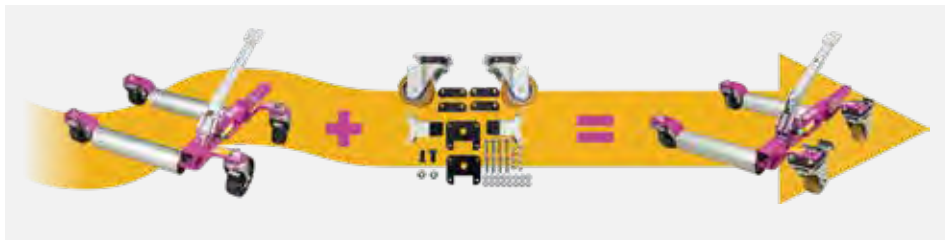
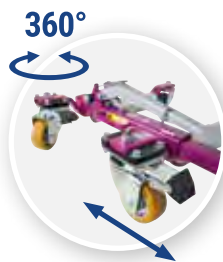

Nr. kat.	Opis	Ø Rolki	Szerokość	Materiał	Pasuje do	Cena/zestaw PLN
409815	Zestaw kółek z blokadą kierunku	100 mm	40 mm	poliuretan	GOJAK 6200/6313	748.00

Zestaw do zmiany kół pasuje do GOJAK 7016

Dzięki zestawowi do konwersji „Roller” do GOJAK Typ 7016 jazda i manewrowanie na zewnątrz i wewnątrz jest znacznie ulepszone dzięki gumowanej rolce. Gumowane kółko (wykonane z poliuretanu) idealnie dopasowuje się do szerokiej gamy wykładzin podłogowych i umożliwi cichsze manewrowanie w pomieszczeniach. Zestaw składa się z 1 rolki, elementów montażowych, dostarczany jest z instrukcją montażu.

Zestaw zawiera:

- 1 x Kółko
- 1 x Gniazdo
- 1 x Zestaw śrub
- 1 x Nakrętka (samokontrująca)
- 2 x Podkładka

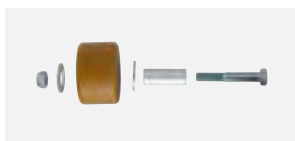

Nr. kat.	zewnętrzna Ø	Szerokość	Materiał	Pasuje do	Cena PLN
409825	75 mm	48 mm	poliuretan	GOJAK 7016 z czarnym zawieszeniem kół	184.00

Zestaw adapterów z kołami

Zestaw kół bocznych z uchwytem, umożliwiający łatwą i ergonomiczną obsługę wózków GOJAK 6200/6313. Koła stałe umożliwiają jazdę na wprost.



Nr. kat.	Opis	Pasuje do	Cena/zestaw PLN
409805	Zestaw adapterów z kołami	GOJAK 6200/6313	1218.00



Uchwyt podwójny GOJAK

Kompatybilny z Gojak 5211 i 6200/6313. Podwójny aluminiowy uchwyt, z blokadą na 2 wózki GOJAK. Szybki i prosty w użyciu. Wymiary: 1270 x 640 mm.

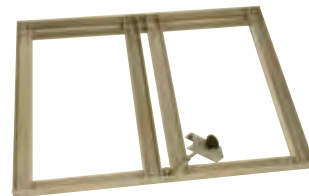

Nr. kat.	Opis	Materiał	Pasuje do	Rozmiary	Cena PLN
410755	Podwójny uchwyt GOJAK	Aluminiom	GOJAK 5211/6200/6313	1270 x 640 mm	1688.00

Skrzynka na wózki Gojak

Skrzynka wykonana ze stali nierdzewnej na 2 wózki Gojak 6200/6313 (lewy/prawy), nadaje się do montażu pod platformą, z 2 otworami montażowymi do ramy dla lepszego rozmieszczenia pod platformą. Wymiary: dł. 940 x szer. 600 x głęb. 230 mm.

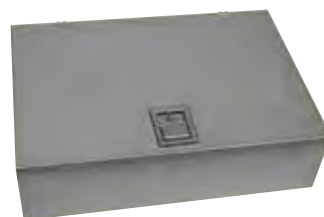
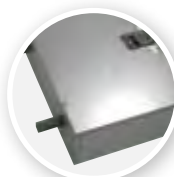

Nr. kat.	Opis	Pasuje do	Cena PLN
410785	Skrzynka na wózki Gojak, stal nierdzewna	GOJAK 6200/6313	1641.00

Uchwyty do platformy

Uchwyt na dwa wózki GOJAK 5000, 5211, 6000, 6200 lub 6313. Aluminiowy uchwyt umożliwia montaż pionowy lub poziomy. Wózki można zablokować za pomocą dwóch zamków dyskowych. Idealny do przechowywania na holowniku lub platformie.

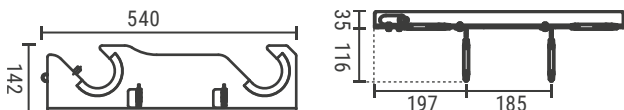

Nr. kat.	Opis	Cena PLN
1 410745	Uchwyt do wózków GOJAK (na 2 wózki)	748.00
2 620515	Zamek tarczowy ze stali nierdzewnej z 2 kluczami	33.00

Uchwyt do wózków GOJAK

Nadaje się do wszystkich typów! Do przechowywania maksymalnie czterech wózków GOJAK. Stal cynkowana. (W zestawie bez wózków GOJAK)



Nr. kat.	Opis	Cena PLN
410025	Uchwyt do wózków GOJAK	541.00

Uchwyty do platformy

W różnych wersjach, kompatybilne z Gojak 4520, 7016, 5211 i 6313. Te uchwyty są szczególnie odpowiednie do przechowywania wózków w pionie na platformach z widłami holowniczymi.

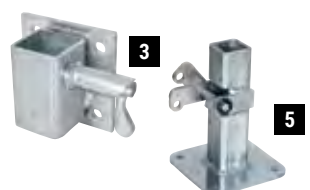

Nr. kat.	Opis	Odpowiednie do	Wersja	Cena PLN
3 410705	Uchwyty do montażu boczego, ocynkowane	GOJAK 4520, 5211, 6313, 7016		231.00
4 410715	Uchwyty do montażu na platformie, ocynkowane	GOJAK 4520, 5211, 6313, 7016		231.00
5 410775	Uchwyty do montażu na platformie, ocynkowane	GOJAK 4520, 5211, 6313, 7016	z automatycznym blokowaniem	310.00

Wózek Dolly 600

Ulepszona wersja wózka Dolly, do szerokości felgi 22". Zewnętrzny mechanizm łańcuchowy pozwala na szybkie i łatwe podniesienie pojazdu i jego przesunięcie. Idealny do przesuwania samochodów w warsztatach, salonach samochodowych, lub trudno dostępnych miejscach. Przy zamówieniu 2 szt. uchwyt do podnoszenia gratis.

360°

Oryginalny

Nr. kat.	Opis	Szerokość	Ø koła	Ładowność	Prędkość	Cena PLN
440205	Wózek Dolly 600	490 mm	100 mm	600 kg	do 5 km/h	2510.00

Zamów również

Nr. kat.	Opis	Szerokość	Cena/para PLN
482007	Rampy załadunkowe do wózków, para	700 mm	626.00

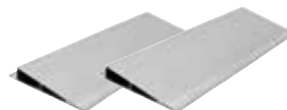
Wózek z hydraulicznym podnoszeniem

Przesuwaj pojazdy w pomieszczeniach np. w warsztacie lub salonie. Nadaje się do opon o szerokości do 300 mm.

360°



Z hamulcem postojowym, aluminiowymi rolkami i gumowanymi kołami

Nr. kat.	Opis	Ø koła	Ładowność	Prędkość	Cena PLN
409905	Wózek z hydraulicznym podnoszeniem	100 mm	680 kg	do 5 km/h	607.00

Ślalom Autolift

Ślalom Autolift szczególnie nadaje się do wąskich pomieszczeń. Rozstaw kół tylko 210 mm. Mocowanie koła do max. 225 mm szer. opony



360°



Nr. kat.	Opis	Ø koła	Ładowność	Prędkość	Cena PLN	Od 4 szt PLN
410095	Autolift Ślalom 388/A	80 mm	500 kg	do 5 km/h	2299.00	2158.00



Wózek pod koła

Idealne rozwiązanie do salonów samochodowych i warsztatów blacharskich, do łatwego przesuwania pojazdów na gładkich podłożach, bardzo stabilne, 360° obrotowe łożysko kulkowe, dla najlepszej zwrotności. Przystosowany do szerokich opon, z możliwością zmiany wspornika do manewrowania pojazdem bez kół



Oryginalny

360°



Nr. kat.	Opis	Materiał	Szerokość	Wysokość	Długość	Ø koła	Ładowność	Prędkość	Waga	Cena PLN	
1	440105	Wózek pod koła	ocynkowany	350 mm	135 mm	700 mm	100 mm	600 kg	do 5 km/h	18 kg	1674.00
2	440155	Wspornik	ocynkowany	80 mm							376.00
3	440165	Wspornik	ocynkowany	150 mm							400.00

Wózek pod koła z blokadą

Wózek pod koła "Schöberl" z blokadą kół. Koła można zablokować w linii prostej co ułatwia załadunek pojazdów oraz zapobiega niepożądanemu przetoczeniu na pochyłościach. Po odblokowaniu koła mogą być obracane o 360°. Przystosowany do szerokich opon, z możliwością zmiany wspornika do manewrowania pojazdem bez kół.

360°



Wersja ProLux:
Teraz, wraz z możliwością
blokowania kół w linii
prostej!



Nr. kat.	Opis	Materiał	Szerokość	Wysokość	Długość	Ø koła	Ładowność	Prędkość	Cena PLN	
	440145	Wózek pod koła z blokadą	ocynkowany	350 mm	140 mm	700 mm	100 mm	600 kg	do 5 km/h	2233.00
2	440155	Wspornik	ocynkowany	80 mm						376.00
3	440165	Wspornik	ocynkowany	150 mm						400.00

Wózki Dolly

Idealne rozwiązanie do salonów samochodowych i warsztatów blacharskich, do łatwego przesuwania pojazdów na gładkich podłożach, bardzo stabilne, 360° obrotowe łożysko kulkowe, dla najlepszej zwrotności.

Do opon o szerokości do 360 mm.
Sprzedawane w parach.

360°



Teraz z większą nośnością i
nylonowymi kółkami

★
NOWY

Nr. kat.	Opis	Wysokość	Szerokość	Długość	Szerokość opony	Ø koła	Nośność/kpl	Prędkość	Cena/para PLN
409915	★ Wózki Dolly	140 mm	400 mm	600 mm	do 360 mm	90 mm	1000 kg	do 5 km/h	466.00



Wózek samo-załadowczy Dolly "Sprinter 90/900"

Lekki wózek z wytrzymałym mechanizmem napinania łańcucha. Nadaje się do kół samochodowych do 24" i szerokości opon aż do 325 mm. Ulepszona lżejsza konstrukcja, łatwiejszy w obsłudze, z szerszymi kołami o bardzo dobrych właściwościach tocznych. Łatwa obsługa dzięki długiej dźwigni która może być również wykorzystana do manewrowania kołami wózka dolly. Solidny mechanizm blokujący z ręczną blokadą. Łoże opony zapewnia większą przyczepność, oraz ochronę boku opony. Odporny na korozję cynkowany. Przy zamówieniu 2 szt. uchwyt do podnoszenia gratis.



Oryginalny



* W Niemczech dozwolone tylko do 25 kilometrów na godzinę



Nr. kat.	Opis	Szerokość	Wysokość	Długość	Ø koła	Ładowność	Prędkość	Waga	Cena PLN
1	440305 Wózek samo-załadowczy Dolly "Sprinter 90"	455 mm	215 mm	800 mm	160 mm	650 kg	* do 60 km/h	22,5 kg	3380.00
2	440405 Wózek samo-załadowczy Dolly "Sprinter 900"	455 mm	215 mm	800 mm	160 mm	950 kg	* do 60 km/h	27 kg	4461.00

Zamów również

Zawiesie pasowe do wózków transportowych

Prosty sposób na zabezpieczenie kół samochodu na wózku manewrowym dolly. Specjalna powłoka antypoślizgowa zapobiega przesuwaniu się pasa, napinacz z funkcją regulacji napięcia. Ponadto krótka część pasa jest przymocowana do napinacza co wyklucza poluzowanie i utratę pasa.

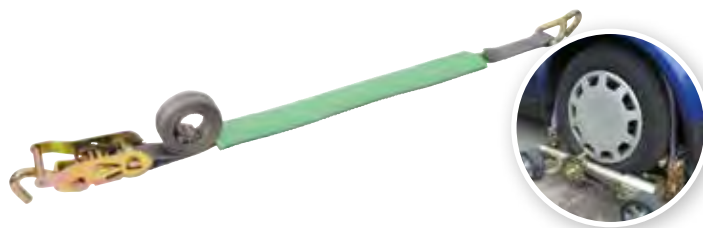

Nr. kat.	Opis	Szerokość	Długość	Ładowność	EN	Cena PLN
500515	Zawiesie pasowe do wózków transportowych	35 mm	2,2 m	1000 kg	12195-2	102.00

Uchwyty transportowe do wózków Dolly

Wszystkie wózki mogą być bezpiecznie transportowane w tym uchwycie, który ma regulowaną długość i wysokość. Stabilny profil aluminiowy, w zestawie śruby do montażu i pas transportowy.

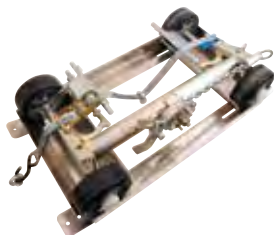
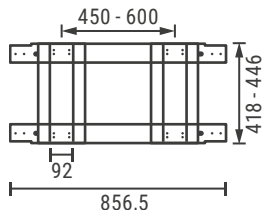

Nr. kat.	Opis	Cena/para PLN
400564	Uchwyty transportowe do wózków Dolly (2 szt)	1406.00



Koła zapasowe do wózków.

Koła do dużych obciążeń odpowiednie do naszych wózków (patrz. nr. art.) oraz wielu innych modeli. W zestawie z łożyskami do kół.

Nr. kat.	Pasuje do	A	B	C	D	Cena PLN
400513	400507 (- 2003)	50 mm	60 mm	25 mm	160 mm	212.00
400613	400607 (2003 -) 400905 (2011 -)	65 mm	65 mm	25 mm	160 mm	291.00
400813	400807 (- 2004)	50 mm	60 mm	20 mm	160 mm	277.00
400933	400905 (- 2010)	65 mm	62 mm	20 mm	160 mm	291.00
1 440015	440305	65 mm	65 mm	20 mm	160 mm	306.00
440025	440405 (zewnątrzne)	65 mm	65 mm	25 mm	160 mm	315.00
2 440035	440405 (wewnętrzne)	50 mm	60 mm	25 mm	160 mm	310.00

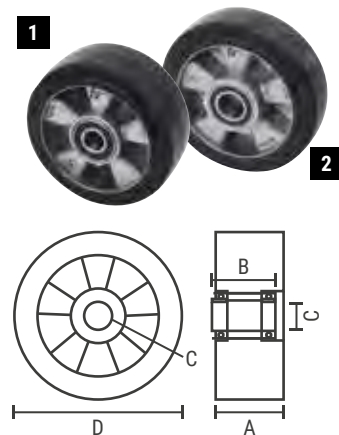

Klin najazdowy

Klin najazdowy wykonany z granulatu gumowego PU odporny na warunki atmosferyczne ze strukturą antypoślizgową. Do wyrównania poziomów przy platformach, krawężnikach itp. Wysoka ładowność odpowiedni do samochodów ciężarowych, wózków widłowych itp do zastosowania na zewnątrz i wewnątrz.



Nr. kat.	Opis	Rozmiary	Waga	Cena PLN
625285	Klin najazdowy	1000 x 250 x 45/7 mm	5,5 kg	207.00

Adapter koła z kołem zapasowym

Do pojazdów, przyczep kempingowych i przyczep z uszkodzonymi lub brakującymi kołami. Do kół z 4 lub 5 śrubami pasuje do różnych pojazdów z tarczami hamulcowymi i bębnami hamulcowymi, ocynkowany.

Koło zapasowe z oponą, nadaje się do kół z 4 lub 5 śrubami, różne rozmiary śrub i nakrętek w zestawie

Zestaw zawiera:

- 4 x Adapter koła do piasty 4-otworowej
- 4 x Adapter koła do piasty z 5 otworami
- 4 x Koło awaryjne odpowiednie dla 4/5 otworów
- 4 x Zestaw mocujący
- 1 x Walizka na 8 adapterów kół



Nr. kat.	Opis	Cena/zestaw PLN	Cena PLN
3 405005	Zestaw adapterów i kół awaryjnych	8127.00	
4 405015	Adapter do koła 4 śruby		367.00
5 405045	Adapter do koła 5 śruby		391.00
6 405085	Koło zapasowe, nadaje się do adaptera koła z 4-5 śrubami z zestawem montażowym		1481.00
7 405075	Skrzynka na 8 adapterów koła		155.00
8 405095	Zestaw śrub i nakrętek do adaptera koła		187.00



Wózek Collins Dolly

Wózek samozaładowczy pozwala na załadunek pojazdów bez użycia innych urządzeń. Wózek jest gotowy do użycia po kilku ruchach. Nastawne trawersy gwarantują optymalną szerokość roboczą. Może być stosowany do pojazdów z automatyczną skrzynią biegów, jak również do pojazdów z zablokowanymi kołami. Wszystkie pojazdy mogą być szybko i bezpiecznie holowane na długich dystansach.

Wózek przenosi obciążenia do 1800/1950 kg na oś. max prędkość do 90 km/godz.



Części zamienne dostępne

Oryginalny

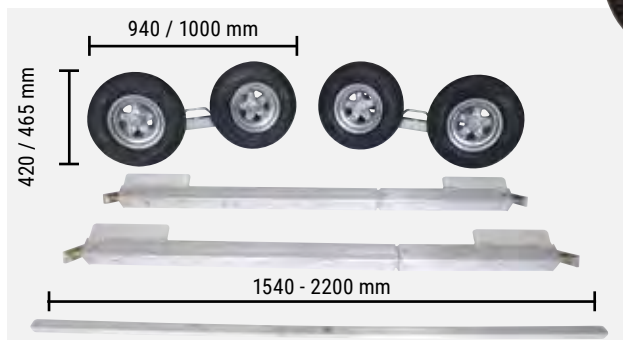

Zestaw zawiera



Z dodatkim ugięciem koła

Bezpieczny system podnoszenia

Wózek do podnoszenia jest zaprojektowany w ten sposób, że po podniesieniu pojazdu jest on automatycznie zabezpieczony do jazdy. Jest on również dodatkowo zabezpieczany ręcznie za pomocą systemu zapadkowego (podwójne bezpieczeństwo). Podnoszenie jest bardzo bezpieczne i proste.



4- punktowy system smarowania.



Najbliższy wózek na rynku.

Rozłóż w 5 minut, bez narzędzi



Teleskopowo nastawiane trawersy



Dostosuj do koła



Podnieś za pomocą dźwigni



Zabezpiecz pasami



Szybkie rozkładanie bez używania dźwigni

Nr. kat.	Opis	Wersja	Rozmiar koła	Ładowność	Prędkość	Cena PLN
405595	Wózek Collins Dolly	Ocynkowany	4.80 x 8"	1800 kg	do 90 km/h	13912.00
405645	Wózek Collins Dolly	Ocynkowany	5.70 x 8"	1950 kg	do 90 km/h	14852.00

Wszystkie podane ceny są cenami Netto.



Zestaw świateł obrysowych do wózka Dolly

Wyłącznie w ProLux do holowania nocą! Magnetyczne światła ostrzegawcze Dolly Lane są idealnym dodatkiem do każdego holownika. Światła ostrzegające o zjechaniu z pasa ruchu wyraźnie pokazują szerokość pojazdu wszystkim użytkownikom drogi i zapewniają lepszą orientację kierowcy podczas jazdy nocą (np. podczas cofania lub manewrowania). Łatwe i elastyczne mocowanie za pomocą magnesu, są idealne do użytku z co najmniej sześcioma godzinami świecenia na jednym ładowaniu baterii.

- Zwiększa widoczność wózka w dzień i w nocy
- Wskazuje szerokość dla wszystkich użytkowników drogi
- Poprawia orientację kierowcy, ponieważ cofanie i odległość od krawężnika są lepiej widoczne
- Łatwe mocowanie na magnes
- Bezprzewodowe zasilanie z akumulatora 9 V
- Bateria jest ładowana bezpośrednio przez MINI-USB
- Co najmniej 6 godzin pracy na jednym ładowaniu
- Obudowa odporna na promieniowanie UV
- Lekkie elastyczne i wytrzymałe
- Wyprodukowane w Niemczech

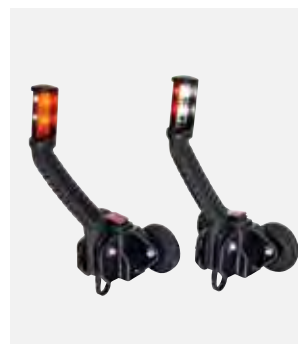

Nr. kat.	Opis	Sposób mocowania	Czas pracy	Czas ładowania	Cena/zestaw PLN
611695	Zestaw świateł obrysowych do wózka Dolly	Magnes	Minimum 6 h	5 godzin h	1077.00

Taca z pojemnikiem do wózka Dolly

Kompaktowe i lekkie adaptory do wózka Dolly, są idealnym uzupełnieniem wózka holowniczego 4,80" i 5,70". Do holowania pojazdów bez opon lub kół..

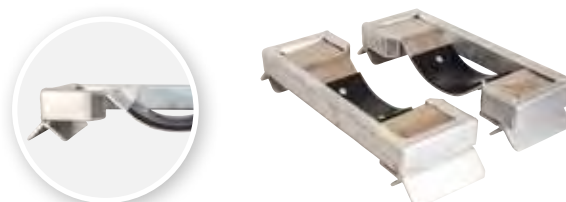

Nr. kat.	Opis	Materiał	Waga/szt.	Cena/para PLN
405615	Taca z pojemnikiem do wózka Dolly	Aluminium	2,42 kg	2266.00

Standardowe uchwyty do wózków

Prosty i wygodny uchwyt do wózka dolly.



Nr. kat.	Opis	Dummy	Pasuje do	Cena/zestaw PLN
405705	Standardowe uchwyty do wózków	lakierowane proszkowo	4.80 x 8 "	1171.00
405895	Standardowe uchwyty do wózków	lakierowane proszkowo	5.70 x 8 "	1171.00

**Uchwyt na ramę wózka**

Prosty i wygodny uchwyt do ramy wózka i dźwigni podnoszącej.



Nr. kat.	Opis	Dummy	Cena/zestaw PLN
405655	Uchwyt na ramę wózka	lakierowane proszkowo	1030.00

Kompaktowy uchwyt Dolly

Przechowuj wszystkie części wózka (rama, osie, dźwignia) w tym kompaktowym uchwycie. Kątowa konstrukcja ułatwia wyjmowanie ramy.

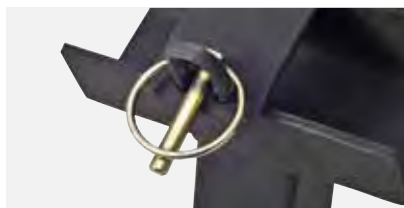

Nr. kat.	Opis	Dummy	Pasuje do	Cena/zestaw PLN
405885	Kompaktowy uchwyt Dolly	lakierowane proszkowo	4.80 " + 5.70 "	2219.00

Uchwyt obrotowy (zestaw) do wózka Dolly Collins, 4,8 " i 5,7 "

Wygodne, energooszczędne rozwiązanie do przechowywania stelaża do wózka. Mechanizm obrotowy w połączeniu z z siłownikiem gazowym pozwala bez wysiłku rozładowywać ramę wózka. Część ramy wózka jest przymocowana bezpośrednio do uchwytu za pomocą składanej zawlecжки.



Nr. kat.	Opis	Zawiera	Waga	Cena/zestaw PLN
405647	Uchwyt obrotowy (zestaw) do wózka Dolly Collins, 4,8 " i 5,7 "	2x uchwyt obrotowe, 4 x wsporniki kół	11,7 kg	4226.00



Załadunek - System Dolly

Innowacyjny system ładowania Dolly z mechanizmem sterującym po obu stronach, może być mocowany zarówno z przodu, jak i z tyłu opony (pod pojazdem). Zmniejsza to szerokość toru, a pojazd można wciągnąć na wąskie platformy. System może być również używany do załadunku motocykli. Łatwe i szybkie użycie bez podnośnika, szczególnie w przypadku nieruchomych pojazdów, za pomocą dołączonej dźwigni sterującej. Duże, solidne koła (Ø 6"/152 mm) pozwalają na jazdę nawet po szutrze czy chodniku, gwarantując stabilność w linii prostej i łatwe wyjechanie poza krawędź platformy ławety. Niewielka wysokość systemu Dolly pozwala również na wykorzystanie przy samochodach z niskim zawieszeniem. Za pomocą uchwytów Dolly nr 405615 można załadować również pojazdy bez opon lub kół. Teleskopowa rama umożliwia dostosowanie do najczęściej spotykanych średnic kół. Zestaw zawiera aluminiowy dyszel do mocowania haka wciągarki, bez konieczności użycia ucha howanego pojazdu. Kolejną zaletą zestawu jest niska masa własna wynosząca zaledwie 11 kg na wózek przy bardzo dużej ładowności 1800 kg/para. Wykonane z aluminium lotniczego 6061-T6. Dzięki temu można załadować nawet ciężkie pojazdy, np. pojazdy elektryczne mogą być ładowane bez żadnych problemów.



Webshop



1

**Wykonany z aluminium lotniczego 6061-T6**

Nr. kat.	Opis	Szerokość opony	Rozmiar koła	Nośność/kpl	Prędkość	Waga	Waga/szt.	Cena PLN
1	409705 System załadowniczy DUO	do 260 mm	6"	1800 kg	max. 5 km/h	34 kg	11,33 kg	9866.00
	409715 System załadowniczy QUATTRO	do 260 mm	6"	1800 kg	max. 5 km/h	57 kg	11,33 kg	13908.00

Składany klin hamujący Origami

Nowy klin pod koła Origami to absolutna innowacja. Masz możliwość złożenia klinów pod koła, a tym samym zmniejszenia zapotrzebowania na miejsce nawet o 66 % w porównaniu z konwencjonalnymi klinami pod koła. Lekki i poręczny. Wpuszczona metalowa szyna pełni funkcję antypoślizgową, co zapewnia lepszą przyczepność klina do podłoża.

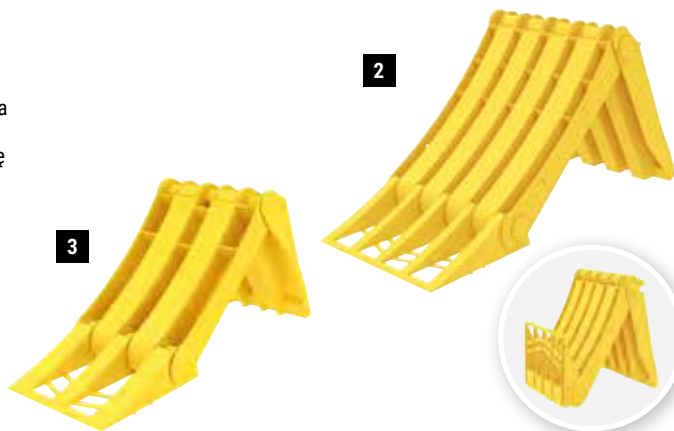

3

2

Nr. kat.	Opis	Kolor	Rozmiary	Waga	Nacisk koła	Norma	Cena PLN
2	622965 Klin hamujący Origami UK 53	Żółty	Dł. 472 x Szer. 199 x Wys. 230 mm	960 g	6500 kg	DIN EN 76051	94.00
3	622975 Klin pod koła Origami UK 36	Żółty	Dł.. 320 x Szer. 120 x Wys. 151 mm	320 g	1600 kg	DIN EN 76051	71.00

Zamów również



4

5



Nr. kat.	Opis	Kolor	Rozmiary	Odpowiedni do	Cena PLN
4	622985 Uchwyt do 2 klinów Origami UK 53	czarny	L 177 x H 68 x W 44 mm	622965	56.00
	622995 Uchwyt do 2 klinów pod koła Origami UK 36	czarny	L 155 x H 68 x W 44 mm	622975	47.00
5	623005 Pojemnik na 2 kliny pod koła Origami	czarny	L 314 x H 166 x W 235 mm	622965 + 622975	188.00



Kliny hamujące do przyczep

Kliny hamujące z tworzywa sztucznego do przyczep.



Nr. kat.	Opis	Szerokość	Długość	Cena PLN
622715	Kliny hamujące do przyczep UK 10	90 mm	232 mm	27.00

Kliny hamujące

Stal ocynkowana.

Zgodnie z § 41 niemieckich przepisów o ruchu drogowym, przyczepy do 750 kg wagi i pojazdy silnikowe o masie całkowitej 4 t wymagają podłożenia 2 klinów hamujących.

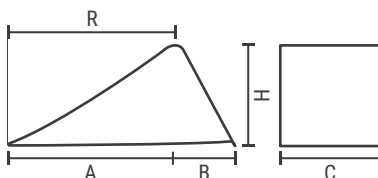

Nr. kat.	Opis	A	B	C	H	R	Nacisk koła	Cena PLN
622006	Kliny hamujące UK 36	201 mm	99 mm	120 mm	150 mm	360 mm	do 1600 kg	45.00
622106	Kliny hamujące UK 46	244 mm	126 mm	160 mm	190 mm	460 mm	do 5000 kg	76.00
622206	Kliny hamujące UK 53	303 mm	150 mm	200 mm	230 mm	560 mm	do 6500 kg	116.00

Plastikowe kliny hamujące

Kliny hamujące z tworzywa sztucznego UV-odporne, 50 % mniejszy ciężar niż porównywalne z metalu, żółty kolor. TÜV zgodnie z DIN 76051-46 i DIN 76051-53.

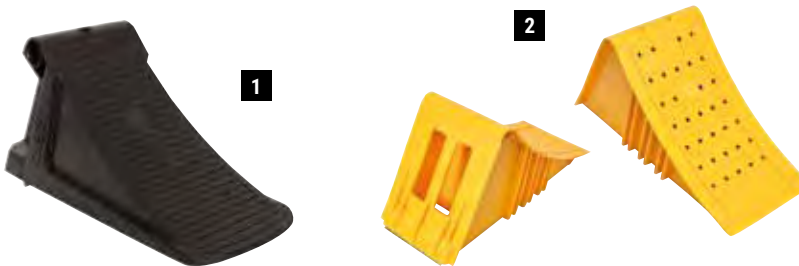

Nr. kat.	Opis	Kolor	Rozmiary	Nacisk koła	Cena PLN
1 622915	Klin pod koła z tworzywa sztucznego UK 36 ze stalową krawędzią	czarny	L 320 x H 150 x W 120 mm	do 1600 kg	42.00
622925	Klin pod koła z tworzywa sztucznego UK 36 ze stalową krawędzią	żółty	L 370 x H 180 x W 160 mm	do 5000 kg	50.00
2 622955	Kliny hamujące UK 53 z tworzywa sztucznego	Żółty	L 473 x H 230 x W 200 mm	do 6500 kg	63.00

Uchwyt na kliny hamujące

Stabilna ocynkowana konstrukcja.

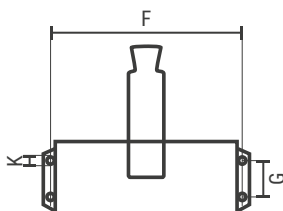

Nr. kat.	Opis	F	G	K	Cena PLN
622306	Uchwyt do UK 36	150 mm	40 mm	8,5 mm	28.00
622406	Uchwyt do UK 46	185 mm	60 mm	8,5 mm	38.00
622506	Uchwyt do UK 53	225 mm	80 mm	8,5 mm	47.00

Kliny hamujące

Duża przyczepność podczas akcji ratowniczych. Specjalnie wyprofilowany kształt i specjalny kompozyt kauczukowy zapewniają dużą przyczepność bez uszkodzenia nawierzchni drogi.



Zabezpieczenie antypoślizgowe

Nr. kat.	Opis	Rozmiary	Nacisk koła	Cena PLN
622615	Kliny hamujące z tworzywa sztucznego	L 240 x H 200 x B 165 mm	do 6500 kg	141.00



Kliny przesuwne

Kliny można wykorzystać do załadunku i rozładunku samochodów z zablokowanymi kołami. Wystarczy wciągnąć pojazd na kliny lub wbić je gumowym młotkiem pod oponę, można je łatwo łączyć.



Użyj dwóch klinów jako dodatkową pomoc przy załadunku na platformę.

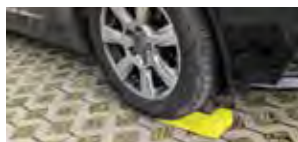

Poruszaj pojazdy z zablokowanymi kołami na trawie lub kostce brukowej. Pomoc na nierównych powierzchniach.



Podłóż go w linii prostej na platformie, nawet z zablokowanymi kołami.



Bardziej widoczne! Żółty klin przesuwany pozostaje widoczny nawet w ciemności.

Bez problemów



▶ VIDEO



Zagłębienie na tarczę hamulcową

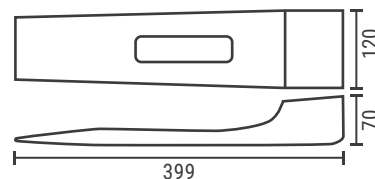
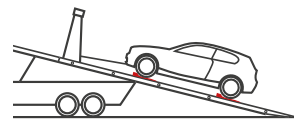
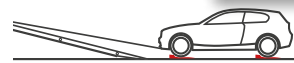

Wózek pod koła

Wózek pod koła do wyciągania w prosty i szybki sposób pojazdów z zablokowanymi kołami na przyczepy lub platformy. Wysoka nośność, stabilne łożyskowa koła ułatwiają skręcanie nawet przy załadunku z użyciem wciągarek ręcznych. Nadaje się również do szerokich opon. Łatwa obsługa, niska waga, kompaktowe wymiary zewnętrzne, cynkowany ogniu.

Wózek pod koła z rolką

Wózek pod koła pozwala na załadunek pojazdów z zablokowanymi kołami na przyczepy i platformy przy użyciu podnośnika. Wysoka nośność, stabilne łożyskowa koła ułatwiają skręcanie nawet przy załadunku z użyciem wciągarek ręcznych. Nadaje się również do szerokich opon do 320 mm. Łatwa obsługa, niska waga, kompaktowe wymiary zewnętrzne, cynkowany ogniu.

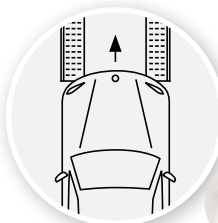

▶ VIDEO

Odpowiedni do wąskich platform

1



2

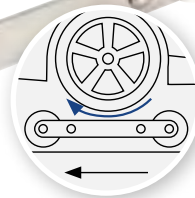

Nr. kat.	Opis	Szerokość	Wysokość	Długość	Ø koła	Ładowność	Prędkość	Cena PLN
1 409975	Wózek pod koła	341 mm	140 mm	605 mm	125 mm	800 kg	do 5 km/h	936.00
2 409995	Wózek pod koła z rolką	341 mm	125 mm	645 mm	125 mm	800 kg	do 5 km/h	1030.00

Uchwyt do wózków transportowych

Uchwyt transportowy wykonany z V2A. Nadaje się do dwóch wózków transportowych nr. 409995. Dostarczane w parach.

Montaż z tyłu szafek narzędziowych



Nr. kat.	Opis	Cena/para PLN	Od 2 par PLN
409983	Uchwyt do wózków transportowych	795.00	748.00



Profesjonalny hol

Absolutnie niezbędne narzędzie dla pojazdów ratownictwa drogowego. Bez ryzyka uszkodzenia spojlerów bądź pojazdów z obniżonym zawieszeniem. Hak o ładowności do 3,5 t. Opatentowany system hook-up (hak holowniczy obraca się płynnie).



Zaczepek bez schylania



Nic prostszego



Z pokrowcem

Nr. kat.	Opis	Obciążenie	Waga	Cena PLN
900105	Profesjonalny hol	do 3,5 t	12 kg	1406.00

Hol Telematic

Prosta obsługa dzięki unikalnemu systemowi montażu. Nadaje się do pojazdów o dopuszczalnej masie do 5,3 t. Bezpieczny mechanizm blokujący, który zatrzaskuje się automatycznie, po ruszeniu pojazdów. Wykonany z litego profilu ze stali nierdzewnej, odporny na korozję. Hak można dowolnie obracać.



Szybka instalacja

Super jakość: zaczepek hak, połącz - gotowe! Zatrzaskuje się automatycznie przy ruszaniu.



1280 mm

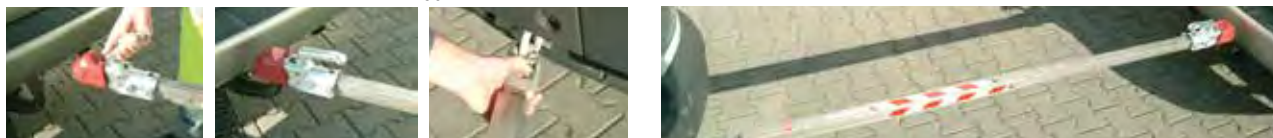

Nr. kat.	Opis	Długość	Obciążenie	Waga	Cena PLN
900197	Hol Telematic	1280 - 1985 mm	do 5,3 t	9,5 kg	2346.00

Szttywny hol do sam. osobowych i dostawczych

Doskonale rozwiązanie dla dealerów samochodowych i warsztatów. Dwuczęściowy ocynkowany sztywny hol, z obustronnie wkręcanymi hakami. Pasuje do większości zaczepek holowniczych sam. osobowych i dostawczych. Szybki i łatwy montaż dzięki sprężynowemu przyciskowi blokady. Dostępny w dwóch wersjach, ładowność do 4,6 t. Dostawa w pokrowcu z tworzywa sztucznego.

Oryginalny



950 mm

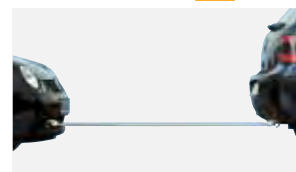

Nr. kat.	Opis	Długość	Długość robocza	Obciążenie	Waga	Cena PLN
900176	Hol do sam. osobowych	0,95 m	1,8 m	do 3,2 t	5,3 kg	400.00
900186	Hol do sam. dostawczych	0,95 m	1,8 m	do 4,6 t	7,7 kg	701.00

Wszystkie podane ceny są cenami Netto.



Uchwyty holownicze

Idealne rozwiązanie do samochodów z wymiennymi końcówkami holowniczymi. Coraz więcej pojazdów nowej generacji wyposażone jest w wymienne końcówki. Może to w pewnych przypadkach powodować problemy podczas akcji ratowniczych na drodze. Innym problemem jest jakość oryginalnych uchwytów holowniczych, które bardzo często nie wytrzymują naprężeń. Nasze uchwyty są wykonane z ocynkowanej stali o wysokiej wytrzymałości, testowane do 6 ton. Dzięki praktycznemu mocowaniu są gotowe do użycia w ciągu kilku sekund. Załączona lista wskazuje który adapter pasuje do jakiego auta.

**Hit sprzedaży**

Nr. kat.	Opis	Dla	Rozmiary	Cena PLN
553915	Uchwyty holownicze		L 400 x W 300 x H 110 mm	1829.00
553905-17/5	Uchwyt holowniczy 17	VW Tiguan II/Passat B8		107.00
553905-18/5	Uchwyt holowniczy 18	VW Crafter (03.2017 ->), MAN TGE		116.00

Lina holownicza

Elastyczna lina holownicza, długość 1,75 do max. 4,0 m, ładowność do 8000 kg, 2 haki z zatrzaskami.

**1****2****3**

Nr. kat.	Opis	Długość	Siła uciążu	Cena PLN
1 900024	Lina holownicza	1,75 - 4 m	8 t	235.00
2 900044	Lina holownicza	1,75 - 4 m	4 t	136.00
3 900054	Lina holownicza	1,75 - 4 m	3 t	108.00



Sztynny hol do samochodów ciężarowych

Testowane na wytrzymałość i rozciągliwość, przeznaczone do przetaczania i holowania samochodów ciężarowych. Wewnętrzna średnica pierścienia 40 mm.



Nr. kat.	Wersja	Długość	Obciążenie	Cena PLN
1	Lakierowany	2500 mm	32 t	748.00
2	★ Lakierowany	2350 mm	32 t	724.00
3	Ocynk ogniowy	2500 mm	32 t	983.00
4	★ Cynkowany ogniowo	2350 mm	32 t	936.00

Zamów również

Nr. kat.	Opis	Wersja	Cena PLN
5	Uchwyt na hol Ø 40 mm	Ocynkowany	71.00

Sztynny hol dla profesjonalistów

Wzmocniona konstrukcja z 3x większą wytrzymałością niż standardowy hol, przy wadze większej tylko 50%, cynkowany ogniowo.



Nr. kat.	Opis	Typ	Wersja	Długość	Obciążenie	Cena PLN
6	900156 Sztynny hol dla profesjonalistów	40 mm - 40 mm	Ocynk ogniowy	2350 mm	44 t	1594.00
	900075 Sztynny hol dla profesjonalistów	40 mm - 50 mm	Ocynk ogniowy	2350 mm	32 t	2059.00
7	900064 Sztynny dla profesjonalistów	40 mm - NATO	Ocynk ogniowy	2350 mm	44 t	2346.00

Sztynny hol do sam. ciężarowych Vario

Wzmocniona konstrukcja z 3x wyższą niż standardowa wytrzymałością niż standardowy hol. Jeden koniec zakończony uchem 40 mm, drugi z gwintem wewnętrznym do przykręcania końcówek, lub oryginalnym uchem MAN (kod MAN nr. 81.42015.6025). Seryjnie z przykręcanym uchem 40 mm art. nr. 900 167, końcówki zamawiane osobno, ocynkowany.



Nr. kat.	Opis	Typ	Wersja	Długość	Obciążenie	Cena PLN
900166	Sztynny hol do sam. ciężarowych Vario	40 mm - 40 mm	Ocynkowany	2400 mm	44 t	2440.00

Zamów również

Nr. kat.	Opis	Wersja	Obciążenie	Cena PLN
8	900167 Wkręcane ucho 40 mm	Stal cynkowana	44 t	358.00
9	900168 Wkręcane ucho 50 mm	Stal cynkowana	32 t	419.00
10	900169 Wkręcana szelka do sztywnego holu	Stal cynkowana	32 t	842.00
5	900304 Uchwyt na hol Ø 40 mm	Ocynkowany		71.00



Tuba do transportu sztywnego holu

Uchwyt do przechowywania i transportu sztywnego holu wykonany z trwałego tworzywa sztucznego HD-PE. Jedna strona nitowana druga z otwieraną na zawias pokrywą V2A. Zapewnia czystość, ochronę przed warunkami atmosferycznymi oraz łatwy dostęp do sztywnego holu. Trzy płyty nośne ze wspornikami do montażu w zestawie.



Nr. kat.	Opis	Odpowiednie do	Długość	zewnętrzna Ø	Cena/zestaw PLN
900355	Tuba do transportu sztywnego holu		2,5 m	125 mm	1124.00
900365	Tuba do transportu sztywnego holu	900064	2,5 m	180 mm	1359.00

Sztywny hol Medium

Sztywny hol do lekkich samochodów ciężarowych najnowszej generacji. Zawiera bezstopniowe urządzenie do zaczepiania, odpowiednie do wszystkich zakręcanych uchwytów transportowych, a także do haków holowniczych Mitsubishi Canter lub Nissan Cabstar. Incl. Dołączany i zakręcany zaczep holowniczy (DIN) 40 mm. Dostępny do sprzęgów szczękowych i sprzęgów kulowych. Idealny hol do wszystkich pojazdów pomocy drogowej.



Nr. kat.	Opis	Typ	Wersja	Długość	Obciążenie	Cena PLN
1	900215 Sztywny hol Light Range	zaczep kulowy/ucho 40 mm	Ocynkowany	2480 mm	8 t	2346.00
2	900225 Sztywny hol do samochodów dostawczych/ciężarowych	40 mm - hak / 40 mm	Ocynkowany	2500 mm	8/16 t	1876.00

Sztywny hol do samochodów ciężarowych Tele

Wzmocniona, teleskopowa konstrukcja z 3x wyższą wytrzymałością niż standardowy hol. Trzy regulowane długości od 2,5 - 2,8 lub 3,1 m. Idealny do niskich zaczepów holowniczych, np. autobusy lub uchwytami Spreader! Bardzo wytrzymały, ocynkowany.

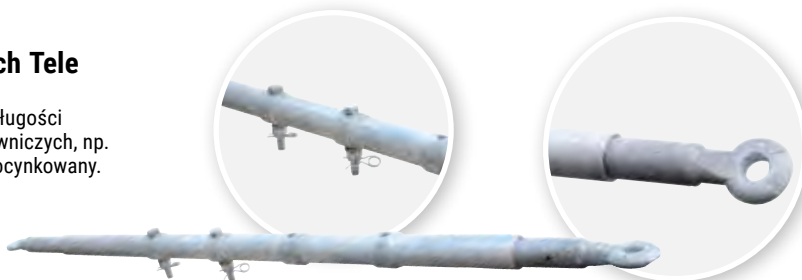

Nr. kat.	Opis	Typ	Wersja	Długość	Obciążenie	Cena PLN
900096	Sztywny hol do samochodów ciężarowych Tele	40 mm - 40 mm	Ocynkowany	2500/2800/3100 mm	44 t	3549.00

Trawersa mała

Trawersa może być użyta do każdego standardowego wysięgnika holowniczego w celu uniknięcia kontaktu z pojazdem podczas holowania. Ładowność 19t/para Kompaktowa konstrukcja, łatwa do załadunku i przechowywania, Dostarczane w parach, śruby mocujące w zestawie.



Praktyczne

Nr. kat.	Opis	Wersja	WLL	Cena/para PLN
549434	Trawersa mała	Cynkowana	19000 kg /para	1970.00

Zamów również

Nr. kat.	Opis	Materiał	Wersja	Długość	WLL	Cena PLN
551185	Szklka	Stal cynkowana			6500 kg	51.00
551225	Szklka	Stal cynkowana			9500 kg	108.00
900096	Sztywny hol do samochodów ciężarowych Tele		Ocynkowany	2500/2800/3100 mm		3549.00
510695	Zawiesia pasowe Duplex			4 m		607.00



Dźwigar do holowania

Trawersa do holowania nadaje się do większości samochodów ciężarowych z dwoma zaczepami holowniczymi, takich jak MAN, Scania, Volvo, DAF, Renault, Iveco i Mercedes Benz. Z regulowaną szerokością. Zestaw zawiera łańcuch lub zawiesia pasowe i szkle.



Holowanie z użyciem zawiesi



Holowanie z łańcuchami

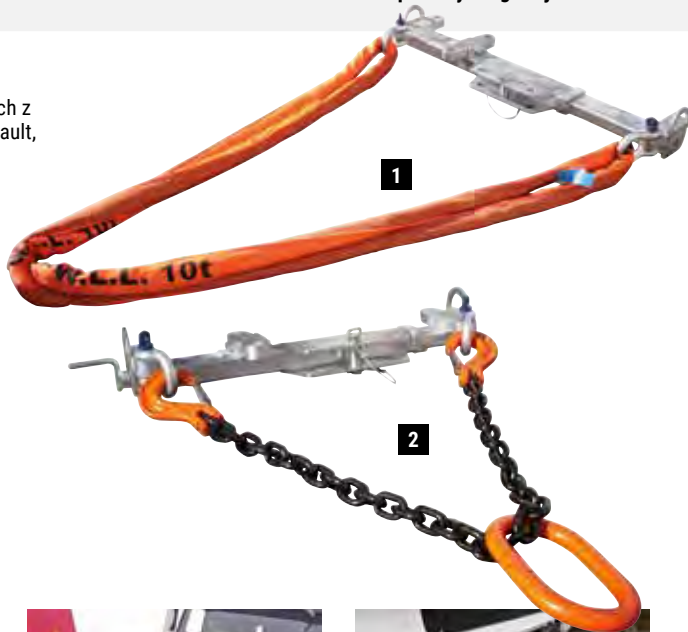

Holowanie manewrowe



Holowanie z łańcuchami



Nr. kat.	Opis	Typ	Wersja	Rozstaw śrub	Cena/zestaw PLN	
1	549345	Uniwersalny dźwigar do holowania	płynnie regulowana szerokość	Zawiesie pasowe 10 t/4 m	640 - 1350 mm	7704.00
2	549355	Uniwersalny dźwigar do holowania	płynnie regulowana szerokość	Zawiesie łańcuchowe 10 t/2 m	640 - 1350 mm	8174.00

Zamów również

Nr. kat.	Opis	Wersja	Cena PLN
3	549208	Ucho holownicze MB, MAN, IVECO, RENAULT, VOLVO FE/FL	842.00
	549238	Ucho holownicze VOLVO FH, FM (Bagnet)	2863.00
4	549258	Ucho holownicze DAF XF (Bagnet)	1429.00
	549248	Ucho holownicze VOLVO FH, FM, RENAULT (gwint)	2440.00
5	549268	Ucho holownicze DAF CF (Bagnet)	1641.00
6	549278	Ucho holownicze DAF CF, XF, XG Euro 6 (gwint)	964.00

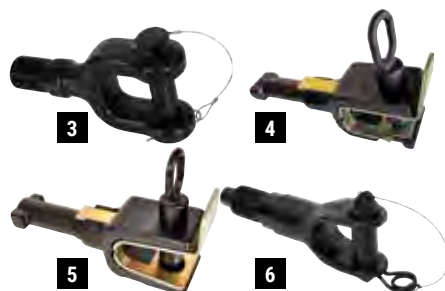

Zestaw przednich uchwytów wkręcanych

Zestaw uchwytów wkręcanych sześciokątnych do holowania samochodów ciężarowych za ucho holownicze, długość 200 mm.



7

Zestaw zawiera. Nr art. 549104, 549114 i 549124



Nr. kat.	Opis	Odpowiednie do	Rozmiar klucza	Cena PLN	
7	549195	Zestaw przednich uchwytów wkręcanych 3 szt.		1547.00	
8	549104	Przedni uchwyt wkręcany	MAN, MERCEDES BENZ, IVECO, RENAULT, VOLVO	24	532.00
9	549114	Przedni uchwyt wkręcany	VOLVO, RENAULT	24	466.00
10	549124	Przedni uchwyt wkręcany	DAF	24	738.00
11	549134	Przedni uchwyt wkręcany	SCANIA	24	625.00

Zestaw uchwytów holowniczych do samochodów ciężarowych

Uchwyty holownicze do kół każdej osi samochodu ciężarowego. Składa się z 2 ocynkowanych uchwytów do kół samochodów ciężarowych i przyczep 19,5" i 22,5", 2 ogniwa łączące zawiesia zapewniające niewielkie zużycie nawet przy dużych obciążeniach oraz zawiesie okrągłe z rękawem chroniącym przed ścieraniem. 2 krętliki oczkowe są wkręcone w oba bloki zawiesi i można je obracać o 360°. Dodatkowo 4 nakrętki kołnierzowe o wysokiej wytrzymałości, każda odpowiednia do zawiesi z gwintem metrycznym i BSF. Etui w zestawie.

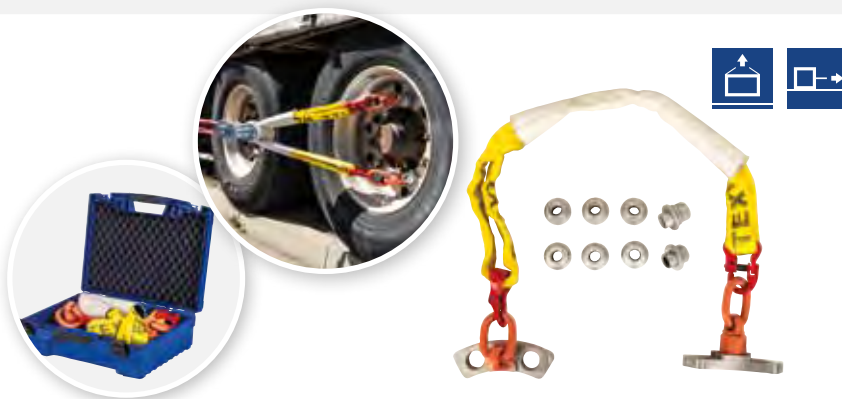

Nr. kat.	Odpowiednie do	Nośność	Siła uciągu	Waga	Cena PLN
549615	19,5" i 22,5"	Na koło: max 5 t	Na koło: max 10 t	9,5 kg	2581.00

Zamów również



Nr. kat.	Opis	Materiał	Norma	Długość robocza	WLL podnoszenie	Obciążenie	Waga	Cena PLN
1 549635	Rolka kierunkowa do uchwytów holowniczych	Stal cynkowana				max. 10 t	5,5 kg	922.00
530685	Zawiesia pasowe		EN 1492-2	5 m	5000 kg			249.00
530345	Zawiesia pasowe		EN 1492-2	5 m	6000 kg			321.00
530355	Zawiesia pasowe		EN 1492-2	6 m	6000 kg			383.00

Zestaw konsoli do holowania

Nasza nowo opracowana konsola do koła HGV chwyta ciężarówkę lub przyczepę bezpośrednio przy piastach koła. To miejsce zapewnia najbezpieczniejsze i najdelikatniejsze zastosowanie sił. Montuje się ją szybko i dostarcza pewnego punktu zatrzymania do holowania bez uszkodzeń poprzez ciągnięcie lub podnoszenie. Kolejną zaletą jest możliwość jednoczesnego ciągnięcia do przodu i na boki. Konsola koła HGV składa się z korony z łożyskiem obrotowym, wysokiej jakości łożysk ślizgowych i adaptera do obręczy o średnicy 10 mm. Adapter jest wymagany do montażu podwójnych opon lub obręczy o ujemnym lub zerowym wychyleniu.

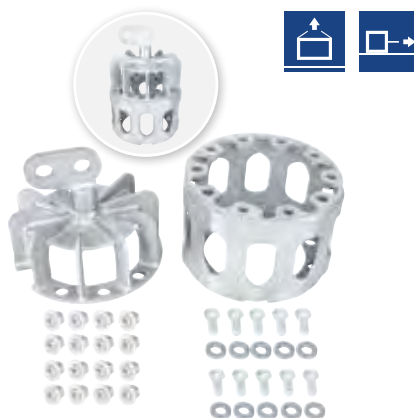

Nr. kat.	Opis	Odpowiednie do	Nośność	Siła uciągu	Cena PLN
549805	★ Zestaw konsoli do holowania	22,5"	Na koło: max 6,5 t	Na koło: max 13 t	10105.00

Zamów również

Nr. kat.	Opis	Norma	Długość robocza	WLL podnoszenie	Cena PLN
530705	Zawiesia pasowe	EN 1492-2	4 m	10000 kg	479.00
530715	Zawiesia pasowe	EN 1492-2	5 m	10000 kg	595.00
530725	Zawiesia pasowe	EN 1492-2	6 m	10000 kg	771.00
530745	Zawiesia pasowe	EN 1492-2	8 m	10000 kg	1034.00



Wózek Truck Skate

Wózek do kół samochodów ciężarowych Truck Skate, pozwala na jazdę ciężkich pojazdów z zablokowanym kołem, łożyskiem lub uszkodzen tylnej osi itp. Wózek Skate zastępuje koło dzięki niemu można dojechać do najbliższego warsztatu lub parkingu. Nadaje się do zastosowania jako koło zapasowe do kół 22,5 " 10- śrub, lub innych rozmiarów (dostępnych na zamówienie) również do pojazdów z napędem el. takich jak: Trolejbusy itp. Dzięki swojej konstrukcji optymalnie rozdziela obciążenie na każde koło. Bardzo prosta i solidna ocynkowana konstrukcja.



1

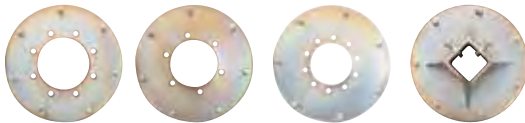

2

3

4

5



W zestawie z wózkiem

Nr. kat.	Opis	DOR (kg)	Prędkość	Cena PLN
1	Wózek Truck Skate, 22,5 " 10- śrub	8000 kg	do 25 km/h	13113.00
2	Adapter do Truck Skate, 8 otworów/19,5 "			1970.00
3	Adapter do Truck Skate, 6 otworów/17,5 "			1970.00
4	Adapter do Truck Skate, 10 otworów/17,5 "			1970.00
5	Płyta adaptera Truck Skate, do śrub osi			2440.00

Wspornik do podnoszenia osi nacze

Prosty sposób do podnoszenia osi przyczep lub nacze z pneumatycznym zawieszeniem. Wspornik jest łatwy w montażu, pozwala na transport przyczepy z przebiciem lub uszkodzonym łożyskiem koła do najbliższego warsztatu lub parkingu, bez konieczności naprawy na drodze. Dzięki naszemu urządzeniu przyczepa / naczepa może być bezpiecznie przeniesiona ze strefy zagrożenia. Zestaw zawiera dwa wsporniki, 20 złączy do węży z powietrzem i dwóch zaślepek.



6



7



8

Nr. kat.	Opis	Sztuk	Ø Łańcucha	Długość robocza	Ø max.	Ø Min.	WLL podnoszenie	Cena/zestaw PLN	Cena PLN
6	Wspornik do podnoszenia osi nacze							1124.00	
7	Łańcuch		8 mm	2 m			2000 kg		325.00
8	Zestaw naprawczy do przewodów powietrza	40			16 mm	4 mm		560.00	

Konsola do holowania przyczepy

Możesz łatwo wyciągać naczepy i przyczepy ciężarowe leżące na boku za pomocą płyty holowniczej za podłużnicę podwozia za pomocą wciągarki. Płyta holownicza zaczepiana jest o podłużnicę ramy i mocowana dwoma śrubami motylkowymi. Zapobiega to niezamierzonemu odcięciu płyty holowniczej. Nadaje się również do pełnych aluminiowych ram przyczep o grubości do 18 mm. Opcjonalnie dostępne szkle do mocowania haka wciągarki.



Zestaw zawiera:

- 1 x Płyta holownicza przyczepy
- 2 x Śruby motylkowe

Nr. kat.	Dummy	Odpowiednie do	Szerokość	Długość	Waga	Cena PLN
549645	Ocynk galwaniczny w kolorze niebieskim.	Grubość materiału do 18 mm	200 mm	360 mm	8,3 kg	926.00

Wszystkie podane ceny są cenami Netto.



Widelki do ciężkich holowników

Wykonane z wysoko odpornej na ścieranie stali. Wyjątkowo wytrzymała konstrukcja zapewnia długą żywotność, nawet prz w najcięższych warunkach pracy. Widelki są przeznaczone do holowania pojazdów za oś, ramę, lub pióra resorów, itp. Widelki o średnicy sworznia 50 mm. W wersji ocynkowanej. Sprzedawane w parach.

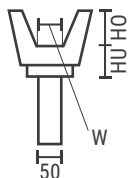

Nr. kat.	Opis	Materiał	Dummy	Wysokość HO	Wysokość HU	Szerokość W	Cena/para PLN
1	Widelki do autobusów z osprzętem	Stal	Ocynkowany	60 mm	65 mm	40 - 80 mm	2205.00
2	Widelki do przedniej osi MAN	Stal	Ocynkowany	90 mm	65 mm	80 mm	2205.00
3	Widelki do Actrosa	Stal	Ocynkowany	55 mm	100 mm	95 mm	2205.00
4	Pierścień dystansowy						212.00
5	Widelki holownicze z przegubem	Stal	Ocynkowany		220 mm	148 mm	2534.00
6	Widelki niesymetryczne szerokie	Stal	Ocynkowany	90 mm	190 mm	105 mm	1218.00
7	Widelki niesymetryczne wąskie	Stal	Ocynkowany	85 mm	175 mm	75 mm	1077.00
8	Widelki do pojazdów z napędem na 4 koła	Stal	Ocynkowany	98 mm	82 mm	160 mm	1312.00
9	Widelki łańcuchowe, do 16 mm	Stal	Ocynkowany	110 mm	40 mm		1077.00

Adapter do holowania przyczepy

Uszkodzone naczepy mogą być holowane po założeniu adaptera na sworznie siódła. Używać tylko w połączeniu z 2 wysokiej wytrzymałości szekłami i łańcuchami (dostępne jako opcja). Wykonany ze stali o wysokiej wytrzymałości, malowany proszkowo. Pasuje do wszystkich 2" sworzni siódła.



Nr. kat.	Opis	WLL	Waga	Cena PLN
10	Adapter do holowania przyczepy			546.00
11	Szekła	6500 kg	1,58 kg	51.00

Konsola do holowania

Konsola holownicza do zaczepów automatycznych i standardowych (średnica śruby do 40 mm) Ułatwia bezpieczne holowanie. Trzy otwory na szekła ułatwiają podpięcie jednej lub dwóch wyciągarek.



Nr. kat.	Opis	WLL	Waga	Cena PLN
900374	Konsola do holowania		8,10 kg	1002.00
551225	Szekła	9500 kg	3,11 kg	108.00
551265	Szekła	17000 kg	7,75 kg	224.00

Wszystkie podane ceny są cenami Netto.

Podstawa pod koła

Aluminiowa podstawa pod koła, pozwala operatorowi bezpiecznie wczołgać się pod pojazd w celu zabezpieczenia widełek, lub podniesienia przeswitu dla wideł holowniczych. Bardzo stabilna i lekka konstrukcja gwarantuje bezpieczeństwo za niewielką cenę. Nośność 9000 kg para.

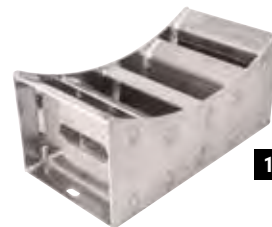

Uchwyt do aluminiowego stojaka na opony (1 szt.)

Uchwyt do aluminiowego stojaka na opony, do bezpiecznego przechowywania i transportu stojaka na opony.

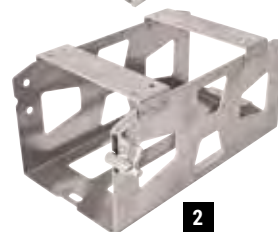

Nr. kat.	Opis	Rozmiary	Ładowność	Waga	Cena PLN
1	Podstawa pod koła (1szt.)	520 x 165/230 x 268 mm	4500 kg	7,8 kg	1735.00
2	Uchwyt do aluminiowego stojaka na opony (1 szt.)	526 x 335 x 249 mm		3 kg	1171.00

Kuweta na olej z tylnego mostu ciężarówki

Nadaje się do różnych rozmiarów kół. Pozwala uchwycić olej w tylnej osi, podczas demontażu kół. Bez zanieczyszczeń drogi lub felg. Olej może być ponownie użyty. Wykonana z wytrzymałego tworzywa sztucznego zawartości 2 l.



Praktyczne



Nr. kat.	Opis	Cena PLN
420695	Kuweta na olej z tylnego mostu ciężarówki	125.00

Zaślepka do tylnych osi samochodów ciężarowych

Do uszczelnienia osi po awarii. Zapobiega wylewaniu oleju na drogę oraz zabrudzeniu kół, chroni również łożyska przed uszkodzeniem. Zestaw zawiera 2 szt.



Nr. kat.	Opis	Rodzaj pojazdu	Rozstaw śrub	Ilość otworów	Cena/zestaw PLN
900805	Zaślepka do tylnych osi	MB, MAN, IVECO	155 mm	8	466.00
900855	Zaślepka do tylnych osi	MB, SETRA, MAN, DAF, ZF, NEOPLAN	185 mm	10	513.00
900945	Zaślepka do tylnych osi	MAN, VOLVO, RENAULT, NEOPLAN	170 mm	12	513.00
900975	Zaślepka do tylnych osi	IVECO, IRISBUS, RENAULT, VOLVO	185 mm	12	560.00
900885	Zaślepka do tylnych osi	VAN HOOL	200 mm	10	513.00

Zestaw zaślepek do osi z uszczelkami i podkładkami

Kompletny zestaw naszych wszystkich zaślepek do osi z podkładkami i uszczelkami oraz z kuwetą na olej.



Nr. kat.	Opis	Wersja	Cena/zestaw PLN
900785	Zestaw zaślepek do osi z uszczelkami i podkładkami	10 szt.	2252.00

Zestaw węży do podłączenia powietrza

Konieczny dla każdego ciężkiego pojazdu ratowniczego. Zestaw zawiera 10 m węża hamulcowego i węża dodatkowego, do obu stron, z przyłączami żółtym i czerwonym, do hamulców holowanej naczepy. Ponadto węże adaptacyjne do napełniania pustych zbiorników powietrza i adaptera z szybkozłączką do narzędzi pneumatycznych, takich jak klucz udarowy itp.



Adapter

Wąż z adapterem



Przewód hamulcowy elastyczny



Wąż zasilający

Nr. kat.	Opis	Cena/zestaw PLN
900585	Zestaw węży do podłączenia powietrza	889.00

Zestaw przewodów z manometrem kontroli ciśnienia

Możliwość hamowania podczas holowania. Zestaw składa się z węży, adapterów z przyłączami do pojazdów ciężarowych takich jak: Mercedes-Benz, Iveco, Man, Daf, Volvo i Scania.

Regulator ciśnienia zabezpiecza przed zablokowaniem tylnej osi podczas hamowania. Spiralne przewody czerwony i żółty do układów hamulcowych samochodów ciężarowych, dodatkowe węże przedłużające do autobusów. Adapter do zasilania zbiornika powietrza holowanego pojazdu.

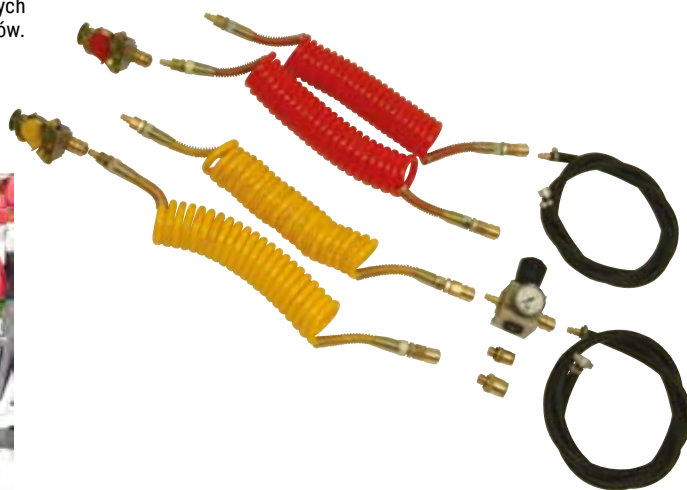

Nr. kat.	Opis	Cena/zestaw PLN
900565	Zestaw przewodów z manometrem kontroli ciśnienia	1923.00

Wzmacniacz ciśnienia

Do napełniania instalacji sprężonego powietrza nowszych samochodów ciężarowych z instalacjami ciśnienia od 10,5 do 12 barów, a także starszych pojazdów ciężarowych o maksymalnym ciśnieniu zbiornika 8,5 bar. Przy ciśnieniu wlotowym 8 bar możliwe jest uzyskanie ciśnienia na wylocie 16 bar. Dostarczany jako kompletny zestaw z urządzeniem sterującym (z blokadą) i manometrem do ciśnienia wylotowego, rury dopływu powietrza z przyłączy do uszkodzonych samochodów ciężarowych, połączenie wtykowe dla konwencjonalnego sprzęgła pneumatycznego.

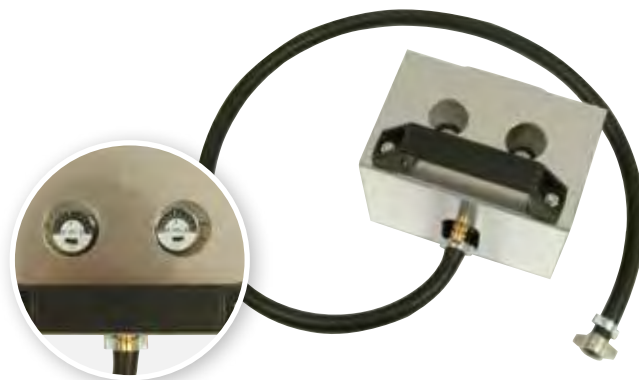

Nr. kat.	Opis	Cena/zestaw PLN
900571	Wzmacniacz ciśnienia	3685.00

Adapter do Duomatic

Z dwoma adapterami podłączanymi do przyczepy lub naczepy długość węży 0,5 m, z żółtym i czerwonym przyłączem PALM do holowanego pojazdu.

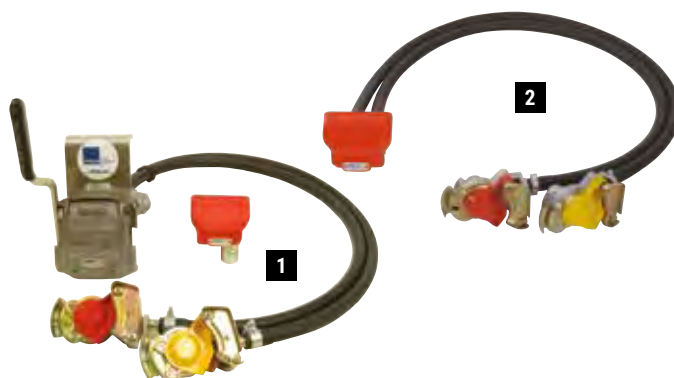

Nr. kat.	Opis	Sam ciężarowy	Przyczepa	Cena/zestaw PLN
1	Adapter do Duomatic	Palm	Duomatic	1782.00
2	Adapter do Duomatic	Duomatic	Palm	607.00

Adapter Imperial

Dwuczęściowy zestaw, adapter do podłączenia hamulców odpowiedni zwłaszcza do belgijskich i angielskich połączeń przyczepy



Nr. kat.	Opis	Cena PLN
900595	Adapter Imperial	466.00

Przedłużka kabla

Przedłużacz do tylnych świateł z wtyczką i złączem.



Nr. kat.	Opis	Bieguny	Wersja	Długość kabla	Napięcie	Cena PLN
300655	Przedłużka kabla	15	Standard	15 m	24 V	536.00



Podpora wrzeciona podnoszącego

Podpora wrzeciona podnoszącego system Synchro. Do wspawania po bokach ciężarówki

Cartratec

Wrzeciono podnoszące

Nr. kat.	Opis	Strona	Wysokość	Ładowność/kpl	Cena PLN
R200348/6	Podpora wrzeciona podnoszącego	prawa	2437 mm	5000 kg	8460.00
R200349/6	Podpora wrzeciona podnoszącego	lewa	2437 mm	5000 kg	8460.00
R950348/6	Podpora wrzeciona podnoszącego	prawa	2156 mm	5000 kg	8460.00
R950349/6	Podpora wrzeciona podnoszącego	lewa	2156 mm	5000 kg	8460.00

Wrzeciono podnoszące system Synchro

Zestaw do obniżania i podnoszenia górnego poziomu platformy.
Silnik połączony z wałem napędowym zapewnia synchroniczną pracę.

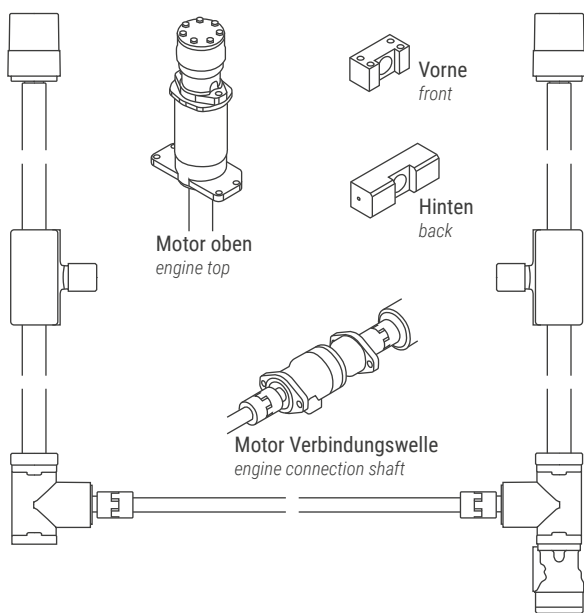

Nr. kat.	Opis	Silnik	Pozycja	Długość wrzeciona	Cena PLN
R200101/6	Wrzeciono podnoszące	spód	z przodu	2437 mm	20163.00
R201101/6	Wrzeciono podnoszące system Synchro	na górze	z przodu	2437 mm	20163.00
R201201/6	Wrzeciono podnoszące system Synchro	w wale łączącym	z przodu	2437 mm	20163.00
R300101/6	Wrzeciono podnoszące	spód	z tyłu	2437 mm	20163.00
R301101/6	Wrzeciono podnoszące system Synchro	na górze	z tyłu	2437 mm	20163.00
R301201/6	Wrzeciono podnoszące system Synchro	w wale łączącym	z tyłu	2437 mm	20163.00
R200100/6	Wrzeciono podnoszące system Synchro	spód	z przodu	2156 mm	19505.00
R201100/6	Wrzeciono podnoszące system Synchro	na górze	z przodu	2156 mm	19505.00
R201200/6	Wrzeciono podnoszące system Synchro	w wale łączącym	z przodu	2156 mm	19505.00
R300100/6	Wrzeciono podnoszące	spód	z tyłu	2156 mm	19505.00
R301100/6	Wrzeciono podnoszące system Synchro	na górze	z tyłu	2156 mm	19505.00
R301200/6	Wrzeciono podnoszące system Synchro	w wale łączącym	z tyłu	2156 mm	19505.00

Części zamienne do platform transportowych

Nr. kat.	Opis	Odpowiedni do	Cena/zestaw PLN
R230251/6	Mały zestaw naprawczy do nakrętek wrzeciona	Kässbohrer	390.00
R230252/6	Duży zestaw naprawczy do nakrętek wrzeciona	Kässbohrer	747.00
R230200/6	Mały zestaw naprawczy do nakrętek wrzeciona	Lohr	343.00
R980200/6	Duży zestaw naprawczy do nakrętek wrzeciona	Lohr	437.00

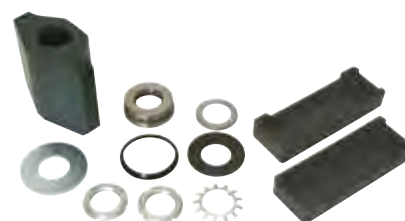

Wszystkie podane ceny są cenami Netto.



Blachy perforowane

Blachy perforowane do transportu pojazdów wykonane z różnych materiałów o różnych wzorach i grubościach do każdego zastosowania. Przedstawione blachy perforowane są tylko niewielkim wycinkiem z naszej szerokiej oferty. W ofercie również inne wzory i perforacje !! Oto kilka przykładów z naszej oferty :

Szeroki wybór



System blach perforowanych 5-otworowe

Nr. kat.	Materiał	Odpowiedni do	Wymiary	Waga/panel	Cena PLN
R980587/4	Aluminium	Kässbohrer	2500 x 625 x 4 mm	14 kg	1359.00
R980687/4	Stal surowa	Kässbohrer	2500 x 625 x 3 mm	30 kg	936.00

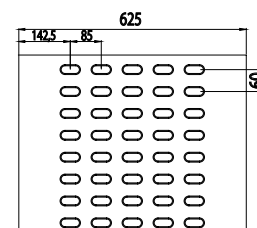

System blach perforowanych 7- otworowe

Nr. kat.	Materiał	Odpowiedni do	Wymiary	Waga/panel	Cena PLN
R200587/4	Aluminium	Kässbohrer	2500 x 625 x 4 mm	13 kg	1500.00
R200687/4	Stal surowa	Kässbohrer	2500 x 625 x 3 mm	28 kg	983.00

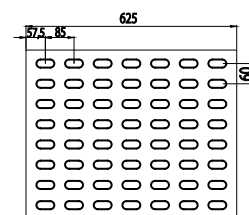

System blach perforowanych 7-otworowe

Nr. kat.	Materiał	Odpowiedni do	Wymiary	Waga/panel	Cena PLN
R950332/4	Stal surowa	Kässbohrer	2000 x 1000 x 3 mm	35 kg	1077.00

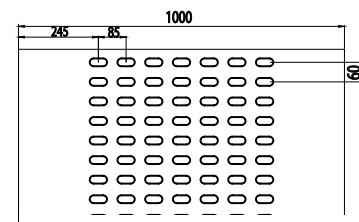

blacha perforowana 9-otworowe

Nr. kat.	Materiał	Odpowiedni do	Wymiary	Waga/panel	Cena PLN
R950331/4	Stal surowa	Kässbohrer	2000 x 1000 x 3 mm	32 kg	926.00

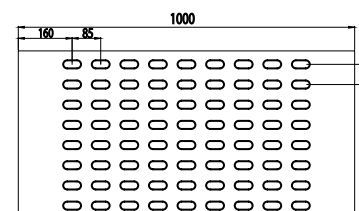

Blacha perforowana 5-otworowa

Nr. kat.	Materiał	Odpowiedni do	Wymiary	Waga/panel	Cena PLN
R950587/4	Aluminium	Lohr	2500 x 625 x 4 mm	14 kg	1359.00
R950687/4	Stal surowa	Lohr	2500 x 625 x 3 mm	30 kg	936.00

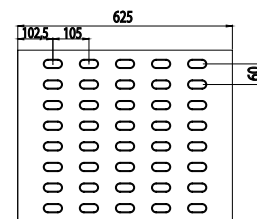

Blacha perforowana 7-otworów

Nr. kat.	Materiał	Odpowiedni do	Wymiary	Waga/panel	Cena PLN
R230119/4	Aluminium	Lohr	2000 x 1000 x 4 mm	21 kg	1782.00

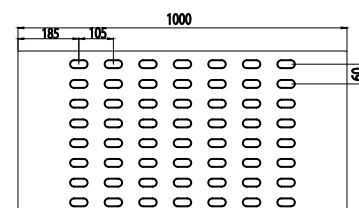

Wszystkie podane ceny są cenami Netto.



Blacha perforowana 5-otworowa

Nr. kat.	Materiał	Odpowiedni do	Wymiary	Waga/panel	Cena PLN
R950116/4	Stal surowa	Lohr	2000 x 700 x 3 mm	35 kg	809.00

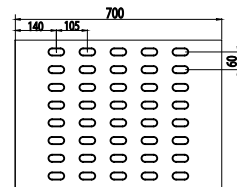

Blacha perforowana 6-otworowa

Nr. kat.	Materiał	Odpowiedni do	Wymiary	Waga/panel	Cena PLN
R990121/4	Aluminium	Lohr	3000 x 750 x 4 mm	19 kg	1594.00
R990120/4	Stal surowa	Lohr	3000 x 750 x 3 mm	42 kg	1171.00

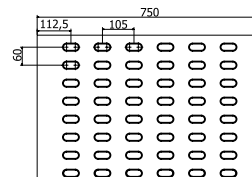

Blacha perforowana 7-otworowa

Nr. kat.	Materiał	Odpowiedni do	Wymiary	Waga/panel	Cena PLN
R990119/4	Stal surowa	Lohr	3000 x 1000 x 3 mm	55 kg	1876.00

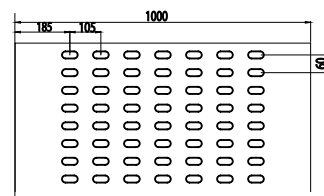

Aluminiowe kratki wentylacyjne

2 mm aluminiowe kratki wentylacyjne służą do wentylacji pojazdów serwisowych, generatorów, kompresorów itd. Wymiary 60 x 13 x 6 mm.

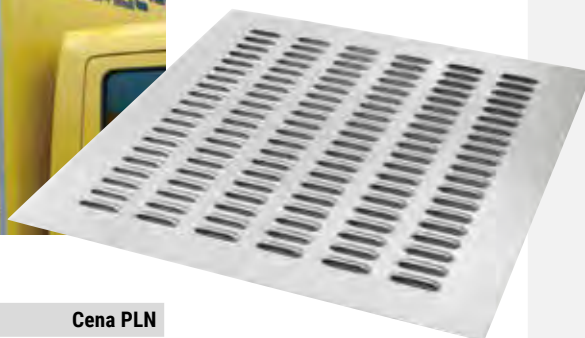

Nr. kat.	Opis	Materiał	Rozmiary	Cena PLN
422565	Kratka wentylacyjna	Aluminium	S 600 x W 600 mm	311.00
422575	Kratka wentylacyjna	Aluminium	S 1000 x W 600 mm	442.00
422585	Kratka wentylacyjna	Aluminium	S 1000 x W 800 mm	588.00

Specjalne życzenie ? Wiele możliwych aplikacji ! Również niewielkie ilości za niewielką cenę. Zadz do nas !

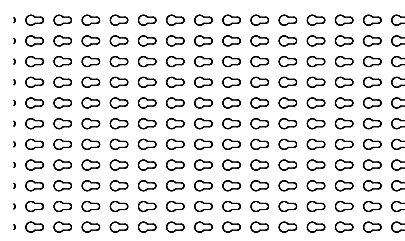
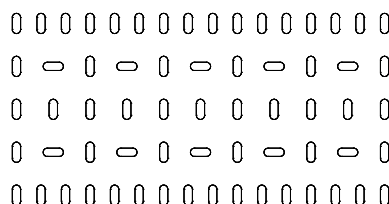
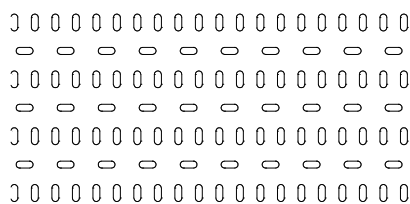
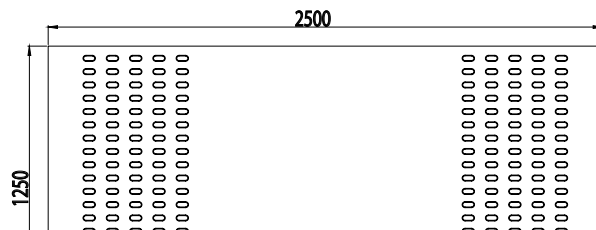
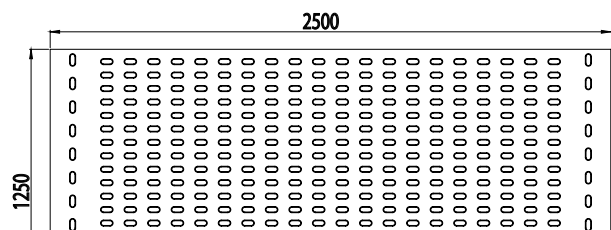

Płyty z podłużnymi otworami

Typ arkusza "dziurka od klucza"



Blachy perforowane LBL

Samonośne blachy perforowane

5-otworowe

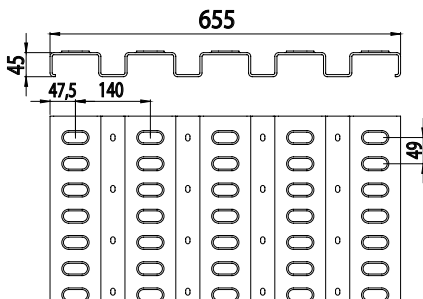
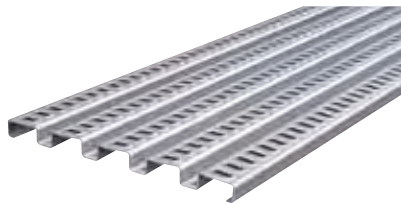

Samonośne blachy perforowane

4-otworowe

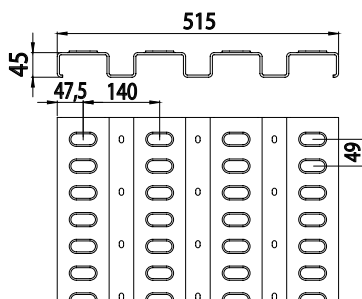

Nr. kat.	Opis	Ilość otworów	Materiał	Odpowiedni do	Wymiary	Waga/panel	Cena PLN
R230851/4	Samonośne blachy perforowane	4	Stal surowa	Lohr	2500 x 515 x 45 x 2,5 mm	41 kg	1641.00
R990115/4	Samonośne blachy perforowane	5	Stal surowa	Lohr	2500 x 655 x 45 x 2,5 mm	52 kg	1707.00
R200115/4	Samonośne blachy perforowane	5	Stal cynkowana	Lohr	2500 x 655 x 45 x 2,5 mm	54 kg	2097.00
R230115/4	Samonośne blachy perforowane	5	Aluminium	Lohr	2500 x 655 x 45 x 4 mm	26 kg	2327.00

Tabela obciążeń paneli perforowanych LBL

Nacisk koła rozłożony na 200 x 200 mm

Nr. kat.	Rozpiętość 500 mm	Rozpiętość 750 mm	Rozpiętość 1000 mm	Rozpiętość 1250 mm	Rozpiętość 1500 mm	Rozpiętość 1750 mm
R230851/4	3600 kg	2200 kg	1600 kg	1000 kg	700 kg	600 kg
R990115/4	4600 kg	2800 kg	2000 kg	1300 kg	900 kg	700 kg
R200115/4	4600 kg	2800 kg	2000 kg	1300 kg	900 kg	700 kg
R230115/4	1900 kg	1200 kg	850 kg	650 kg	450 kg	300 kg

Stojak na motocykl do blach perforowanych

Stojak na motocykl do szybkiej instalacji na panelu perforowanym. Dzięki sprawdzonemu systemowi mocującemu stojak można sprawnie zamontować na arkuszach perforowanych systemów "Lohr" i "Kässbohrer". Dzięki składanej konstrukcji mieści się w każdej skrzynce narzędziowej. Z możliwością regulacji średnicy otworów. Wymiary: L 700 x wys. 340 x głęb. 295 mm

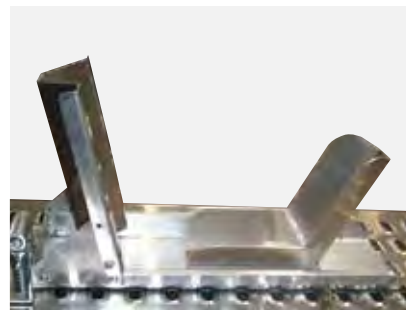
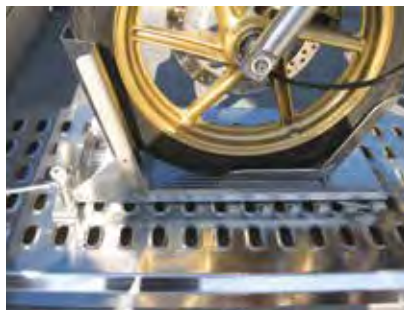

Nr. kat.	Opis	Odpowiedni do	Strona	Szerokość koła	Cena PLN
600965	Stojak na motocykl do blach perforowanych	Kässbohrer	lewa	do 180 mm	1782.00
600975	Stojak na motocykl do blach perforowanych	Kässbohrer	prawa	do 180 mm	1782.00
600985	Stojak na motocykl do blach perforowanych	LOHR	lewa	do 180 mm	1782.00
600995	Stojak na motocykl do blach perforowanych	LOHR	prawa	do 180 mm	1782.00

Wszystkie podane ceny są cenami Netto.



Samonośna blacha perforowana z tłoczonego profilu aluminiowego

Ten profil został zaprojektowany do wzdłużnego montażu. Wysokość profilu 30 mm pozwala na łączenie z powszechnie stosowanymi profilami podłogowymi.

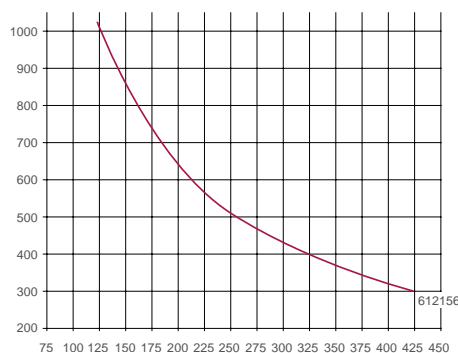
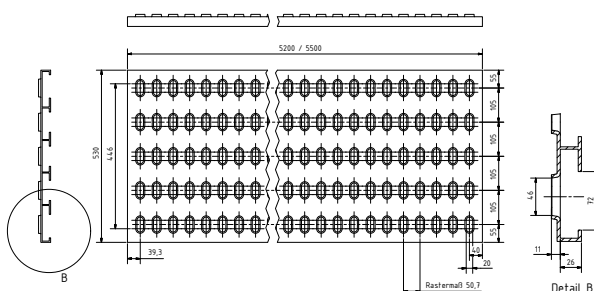
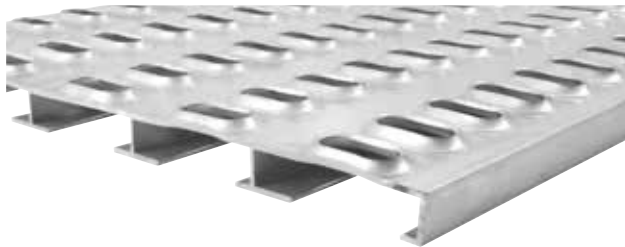

Nr. kat.	Opis	Ilość otworów	Materiał	Odpowiedni do	Wymiary	Waga/metr	Cena PLN
612156	Blacha perforowana	5	Aluminium	Lohr	5200 x 530 x 30 x 4 mm	8,3 kg	3455.00

Osprzęt do blach perforowanych

Płyta montażowa odpowiednia do 612156, do szybkiego i bezpiecznego montażu. Bez konieczności wiercenia.



Nr. kat.	Opis	Cena PLN
612035	Płyta montażowa	8.00
612055	Łącznik (zewnętrzny)	15.00

Stożkowy profil końcowy

Aluminiowy profil końcowy do arkuszy podłogowych 612156, inne długości dostępne na zamówienie

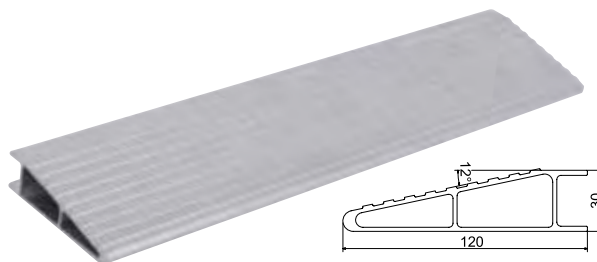
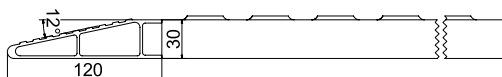

Nr. kat.	Opis	Materiał	Wymiary	Waga	Cena PLN
612176	Stożkowy profil końcowy	Aluminium	530 x 120 x 30 mm	1,1 kg	66.00

Przestawny moduł na koła

Wbudowany moduł do kół, który w ciągu kilku sekund można dostosować do każdego rozmiaru koła. Wstaw moduł do odpowiedniego gniazda z lewej i prawej strony i dostosuj zgodnie z własnymi wymaganiami. Regulacja i zamocowanie za pomocą zintegrowanego zatrzasku sprężynowego.



Nr. kat.	Opis	Szerokość	Długość	Cena PLN
R100100/7	Przestawny moduł na koła	200 mm	500 mm	879.00



Deski podłogowe, profil

Wszystkie profile aluminiowe mogą być łączone. W zależności od wymaganej wytrzymałości, można użyć profili otwartych i zamkniętych lub tylko profile zamknięte. Potrzebujesz inny rozmiar? Zadzwoń do nas.

Zalety:

- Bardzo szybki montaż
- Bez dodatkowych wzmocnień (montaż bezpośrednio do ramy nośnej)
- Minimum spawania dzięki systemowi zatrząsków
- Odpowiednie dla standardowych blokad kół Kässbohrer
- Blokady kół dla ciężarówek (na specjalne zamówienie)
- Certyfikowany system modułowy

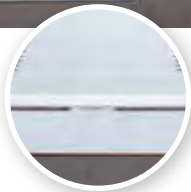

1 Deska podłogowa,profil

2 Płyta końcowa do 75 mm bez wzmocnienia

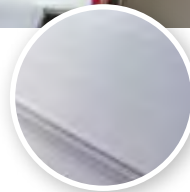
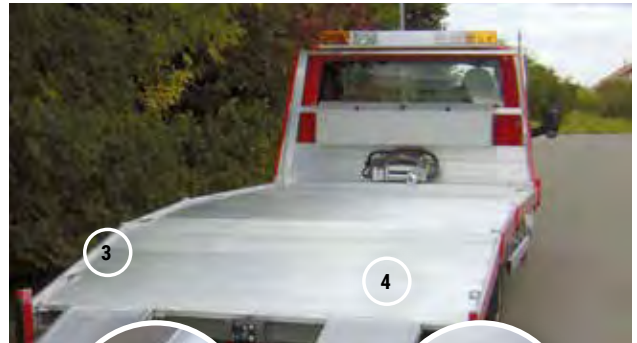

3 Boczny profil

4 Deska podłogowa,profil

Szerokość wewnętrzna platformy 2100/2300/2479 mm

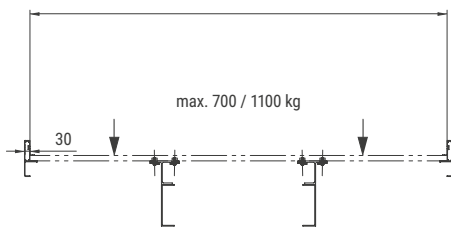

Rama nośna ok.. 850 mm

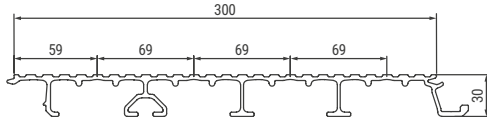

Profil otwarty

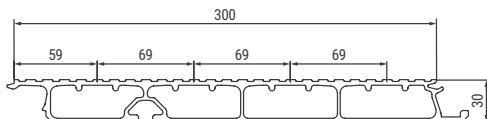

Profil zamknięty

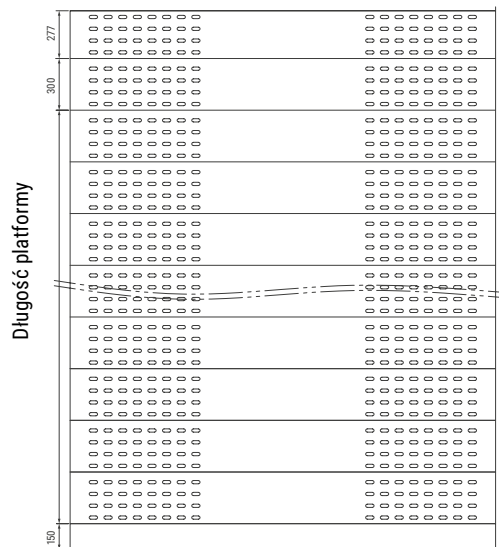
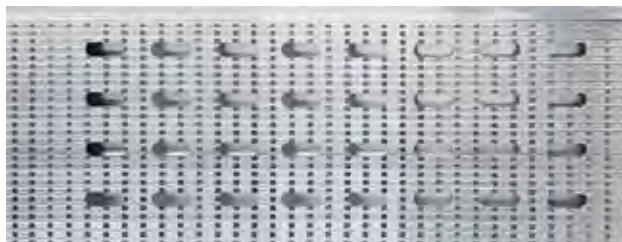

Nr. kat.	Ilość otworów	Materiał	Odpowiedni do	Wersja	Wymiary	Waga/panel	Nacisk koła	Cena PLN
613153	8	Aluminium	Kässbohrer	profil otwarty	2200 x 300 x 30 mm	9,6 kg	600 kg	1453.00
613163	8	Aluminium	Kässbohrer	profil otwarty	2300 x 300 x 30 mm	10,0 kg	600 kg	1453.00
613173	8	Aluminium	Kässbohrer	profil zamknięty	2350 x 300 x 30 mm	14,8 kg	800 kg	1434.00
613183	8	Aluminium	Kässbohrer	profil zamknięty	2470 x 300 x 30 mm	15,6 kg	800 kg	1486.00

Wszystkie podane ceny są cenami Netto.



Panel boczny FGS

Aluminiowe panele boczne jako krawędzie boczne do profili podłogowych. Dostosowane do arkuszy podłogowych. Panele boczne i pasy posiadają certyfikat TÜV w połączeniu z naszymi specjalnie frezowanymi poprzecznie i wzdłużnie płytami podłogowymi 613153, 613163, 613173 i 613183. Certyfikaty są dostępne za dodatkową opłatą. Różne długości dostępne na zamówienie.

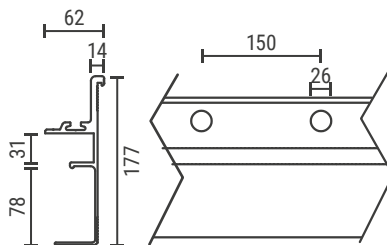

Nr. kat.	Opis	Szerokość	Wysokość	Długość	Układ otworów	Cena PLN
613233	Panele boczne z szyną Airline	14 mm	177 mm	5550 mm		2172.00
613263	Panele boczne z szyną Airline i uchwytem mocującym	14 mm	177 mm	5550 mm	26 mm	2698.00
613285	Regulowane ucho mocujące do szyny Airline	19 mm	67,5 mm			153.00

Klamry zaciskowe do paneli podłogowych

Klamry zaciskowe, do szybkiego i efektywnego łączenia arkuszy podłogi z ramą nośną pojazdu. Bez wiercenia otworów, klamry wyposażone są w samoblokujące śruby. Poszczególne części można zamówić oddzielnie. Zadzwoń i zapytaj o cenę.



Nr. kat.	Opis	Odpowiedni do	Cena PLN
612095	Klamry zaciskowe		36.00
612105	Okucia zaciskowe do arkuszy podłogowych frezowane	613153, 613163, 613173, 613183	47.00

Profil krawędziowy do blachy perforowanej

Praktyczne zakończenie platformy, do wypełnienia luki pomiędzy ostatnim arkuszem podłogi i końcem platformy. Może być montowany w poziomie lub z nachyleniem ku dołowi, musi być wzmocniony gdy długość przekracza 75 mm. Arkusz końcowy ma taką samą konstrukcję jak arkusze podłogowe.

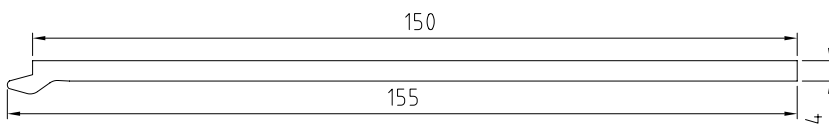

Nr. kat.	Opis	Materiał	Wymiary	Waga/szt.	Cena PLN
612065	Profil krawędziowy do blachy perforowanej	Aluminium	2100 x 150 x 4,0 mm	4,8 kg	367.00
612075	Profil krawędziowy do blachy perforowanej	Aluminium	2300 x 150 x 4,0 mm	5,3 kg	386.00
612085	Profil krawędziowy do blachy perforowanej	Aluminium	2479 x 150 x 4,0 mm	5,7 kg	405.00

Deski podłogowe, profil

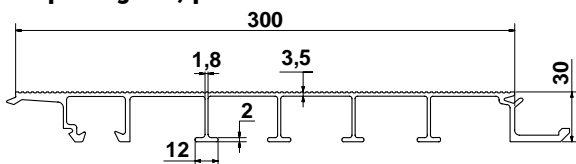

Profil otwarty

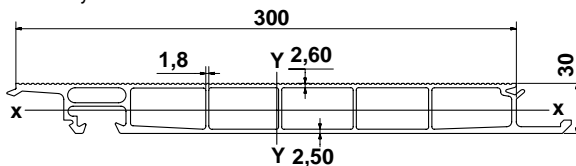

Profil zamknięty



Nr. kat.	Opis	Materiał	Wersja	Wymiary	Waga/metr	Cena PLN
613103	Arkusze podłogowy	Aluminium	profil otwarty	6600 x 300 x 30 mm	4,9 kg	2252.00
613113	Arkusze podłogowy	Aluminium	profil zamknięty	6600 x 300 x 30 mm	6,2 kg	1989.00
613123	Arkusze podłogowy	Aluminium	profil otwarty	5000 x 300 x 30 mm	4,9 kg	1702.00
613133	Arkusze podłogowy	Aluminium	profil zamknięty	5000 x 300 x 30 mm	6,2 kg	1500.00



Blokady kół regulowane

Stabilna blokada kół, ocynkowana ogniowo, 4 stopnie regulacji długości po 125 mm. ucho do mocowania pasa transportowego. Przykręcana do platformy.

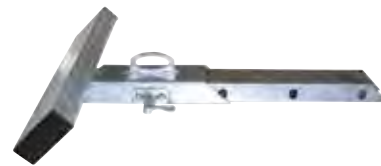

Nr. kat.	Opis	Długość	Szerokość	Wysokość	Cena PLN
601013	Blokady kół	640 mm	415 mm	100 mm	1265.00

Blokady kół

Stabilne i bezpieczne blokady kół, ocynkowane z regulacją kąta i długości, mogą być łatwo zamontowane na każdej Platformie.

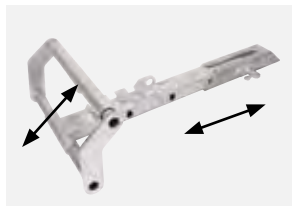

Zamów również



Nr. kat.	Opis	Długość	Szerokość	Wysokość	Ładowość	Cena PLN
601303	Blokady kół	600 mm	400 mm	125 - 165 mm		1382.00
500295	Pasy transportowe do kół	2,4 m	50 mm		do 2000 kg	93.00

Aluminiowe blokady kół

Blokady wykonane z wysokiej jakości aluminium, mogą być łatwo zamontowane i zdemontowane na każdej platformie, mocowane w dwóch otworach, bez śrub i przykręcania.

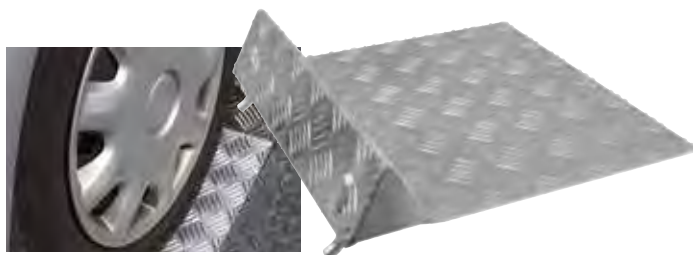

Nr. kat.	Opis	Rozstaw śrub	D Ø	Wysokość	Cena PLN
600616	Blokady kół	330 mm	16	65 mm	466.00

Blokady kół do sam. ciężarowych



1 **2** lewa **3** prawa

Nr. kat.	Opis	Odpowiedni do	Strona	Wersja	Rozstaw śrub	Wysokość	Cena PLN
1 R200015/5	Blokada koła do samochodów ciężarowych	Kässbohrer		ocynkowane	360 mm	210 mm	468.00
1 R950015/5	Blokada koła do samochodów ciężarowych	LOHR		ocynkowane	440 mm	210 mm	386.00
1 590605	Blokada koła do samochodów ciężarowych	LOHR		ocynkowane	338 mm	210 mm	419.00
2 590625	Blokada koła do samochodów ciężarowych	Kässbohrer	lewa	lakierowane proszkowo	360 mm	251 mm	419.00
3 590615	Blokada koła do samochodów ciężarowych	Kässbohrer	prawa	lakierowane proszkowo	360 mm	251 mm	419.00

Blokady kół do przyczep kempingowych

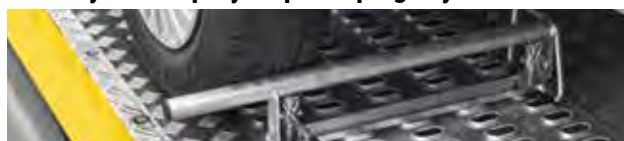

Nr. kat.	Opis	Obsługa	Odpowiedni do	Strona	Wersja	Rozstaw śrub	Wysokość	Cena PLN
4 R990001/5	Blokady kół	dwuręczna	LOHR	lewa	ocynkowane	440 mm	130 mm	212.00
5 R990002/5	Blokady kół	dwuręczna	LOHR	prawa	ocynkowane	440 mm	130 mm	212.00

Wszystkie podane ceny są cenami Netto.



Blokady kół do samochodów osobowych

Stabilna konstrukcja do transporterów z blach perforowanych. Prosimy o wcześniejszy kontakt przy większym zamówieniu.

Jakość która przekonuje
Super produkt

Blokady do kół obsługiwane jedną ręką

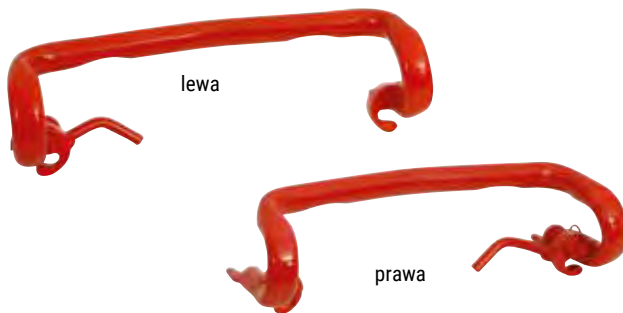

Nr. kat.	Opis	Wersja	Odpowiedni do	Strona	Rozstaw śrub	Obsługa	Wysokość	Cena PLN
601044	Blokady kół	lakierowane proszkowo	Kässbohrer	prawa	360 mm	jedna-ręka	150 mm	198.00
601054	Blokady kół	lakierowane proszkowo	Kässbohrer	lewa	360 mm	jedna-ręka	150 mm	198.00
601064	Blokady kół	lakierowane proszkowo	LOHR	prawa	440 mm	jedna-ręka	150 mm	198.00
601074	Blokady kół	lakierowane proszkowo	LOHR	lewa	440 mm	jedna-ręka	150 mm	198.00

Blokady kół nastawne

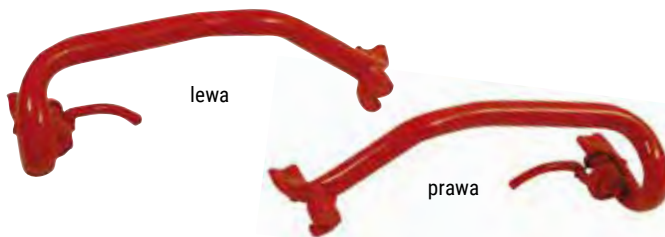

Nr. kat.	Opis	Wersja	Odpowiedni do	Strona	Rozstaw śrub	Obsługa	Wysokość	Cena PLN
601084	Blodady kół	lakierowane proszkowo	Kässbohrer	prawa	360 mm	jedna-ręka	135 mm	198.00
601094	Blodady kół	lakierowane proszkowo	Kässbohrer	lewa	360 mm	jedna-ręka	135 mm	198.00
601214	Blodady kół	lakierowane proszkowo	LOHR	prawa	440 mm	jedna-ręka	135 mm	198.00
601224	Blodady kół	lakierowane proszkowo	LOHR	lewa	440 mm	jedna-ręka	135 mm	198.00

Blokady kół do samochodów osobowych



Nr. kat.	Opis	Wersja	Odpowiedni do	Rozstaw śrub	Obsługa	Wysokość	Cena PLN
1 R200003/5	Blodady kół	ocynkowane	LOHR	440 mm	dwuręczne	120 mm	212.00
2 600625	Blodady kół	ocynkowane	LOHR	440 mm	dwuręczne	120 mm	212.00
2 600645	Blodady kół	ocynkowane	Kässbohrer	360 mm	dwuręczne	120 mm	212.00

Jednoręczna blokada kół do sam. ciężarowych

Blokady kół do transporterów z blach perforowanych. Jeśli potrzebujesz większej ilości, prosimy wysłać do nas zapytanie!



Nr. kat.	Opis	Wersja	Odpowiedni do	Strona	Rozstaw śrub	Obsługa	Wysokość	Cena PLN
3 590015	Blodady kół	ocynkowane	LOHR	prawa	440 mm	jedna-ręka	135 mm	212.00
4 590025	Blodady kół	ocynkowane	LOHR	lewa	440 mm	jedna-ręka	135 mm	212.00



Hak kulowy zgodny z normą EN

Do zabezpieczenia przyczepy na platformie, lub jako dodatkowe narzędzie do ciągnięcia przyczepy.

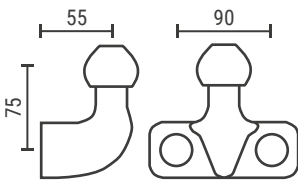

1

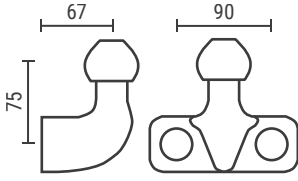

2

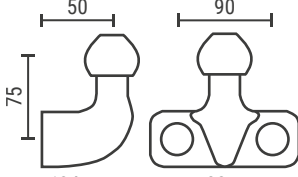

3

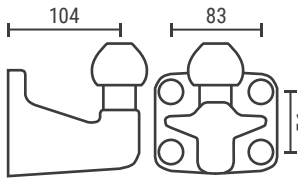

4

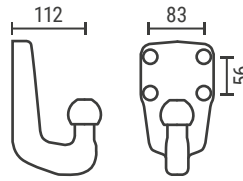

5

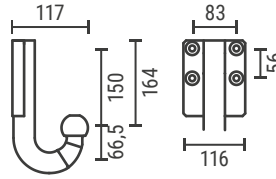

6

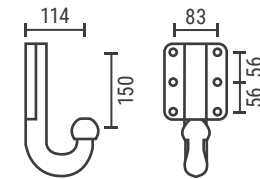

7

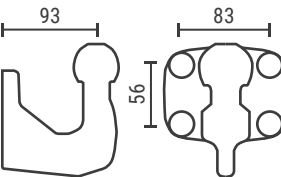

8

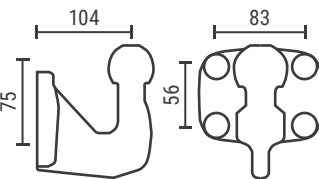

9



★NOWY

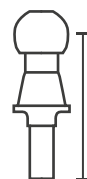

10



11

Hak kulowy gwintowany

Nr. kat.	Typ	Wersja	Obciążenie	Wartość D	Cena PLN
10	ECE R55	niecynkowany	150 kg	18,8 kN	94.00
11	ECE R55	Jasny ocynk	150 kg	18,8 kN	94.00
	ECE R55	niecynkowany	200 kg	31 kN	264.00
	ECE R55	cynkowany	200 kg	31 kN	273.00

Zespolone haki holownicze

Haki zespolone, łączą w sobie cechy zaczepu kulowego i sprzęgu śrubowego w jednym urządzeniu. Zaczep kulowy zatwierdzony zgodnie z normą ECE R55 testowany na duże obciążenia, ze sprężynową blokadą. Sprzęg śrubowy idealny do wszystkich zaczepów holowniczych i sztywnych holi. Mogą być również zamontowane na widłach holowniczych. Wykonane z trwałej stali węglowej, ocynkowane.

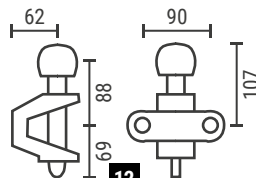

12

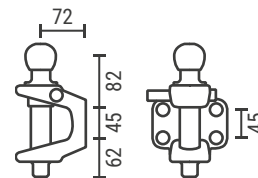

13



Nr. kat.	Opis	Typ	Układ otworów	Montaż	Obciążenie	Wartość D	Cena PLN
12	Zespolone haki holownicze	ECE R55	90 mm	2 śruby	200 kg	17 kN	607.00
13	Zespolone haki holownicze	ECE R55	86 x 45 mm	4-śruby	350 kg	30,95 kN	1096.00



Uchwyt bezpieczeństwa na linkę zrywającą

Wspornik do zamontowania pod istniejącym zaczepem holowniczym ze stałym uchmem do mocowania liny zrywającej przyczepę. Z ocynkowanej blachy stalowej o grubości 2,5 mm.

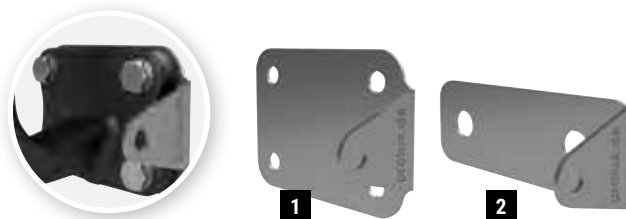

Zgodne z normą ECE R55

Nr. kat.	Opis	Wersja	Układ otworów	Cena PLN	
1	620331	Uchwyt bezpieczeństwa na linkę zrywającą	4 -otwory	83 x 56 mm	56.00
2	620341	Uchwyt bezpieczeństwa do linki zrywającej	2 -otwory	90 mm	47.00

Uchwyt na rower elektryczny

Uchwyt rowerowy ProLux został specjalnie zaprojektowany do bezpiecznego transportu rowerów elektrycznych na platformach holowniczych. Jest on przymocowany do haka holowniczego wyciągarki za kabiną. Szybki i łatwy montaż bez dodatkowych narzędzi. W zestawie znajdują się dwa pasy mocujące i futerał.



Wygodny i łatwy w użyciu

Nr. kat.	Opis	Odpowiedni do	Odpowiednie do	Cena/zestaw PLN
601195	Uchwyt na rower elektryczny	Średnica ramy 25-100 mm	kulowy hak holowniczy	795.00

Automatyczny sprzęg do przyczep

Automatyczny sprzęg śrubowy do holowania ucho 40 mm zgodnie z DIN 74054. Układ otworów 83 x 56 mm.

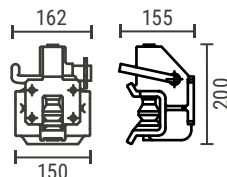

Nr. kat.	Opis	DIN	Typ	Układ otworów	Obciążenie	Wartość D	Cena PLN
620157	Automatyczny sprzęg do przyczep	74054	ECE R55	83 x 56 mm	350 kg	30 kN	1547.00

Łącznik sprzęgowy ROCKINGER

Z łącznikiem sprzęgowym VARIOBLOCK możesz wybrać pomiędzy zaczepem kulowym, sprzęgiem ROCKINGER lub hakiem zmieniając tylko odpowiednie adaptory. Taki zestaw pasuje do całej palety pojazdów terenowych, autokarów, transporterów i samochodów ciężarowych. System składa się z płyty bazowej i adapterów włącznic z obudową.

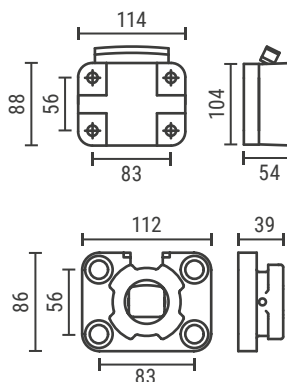

Nr. kat.	Opis	Typ	Układ otworów	Obciążenie	Wartość D	Cena PLN
620267	Łącznik sprzęgowy ROCKINGER	ECE R55	83 x 56 mm	300 kg	Do 30 kN	2064.00
620287	Dodatkowy łącznik sprzęgowy ROCKINGER			300 kg	Do 30 kN	818.00

System do zmiany sprzęgu

Z tym systemem można wybrać pomiędzy zaczepem kulowym lub śrubowym dzięki prostej wymianie płyt. System składa się z płyty podstawy i płyty kołnierzej, zestawu śrub i obudowy.

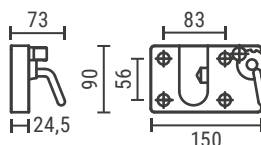

Nr. kat.	Opis	Typ	Układ otworów	Obciążenie	Wartość D	Cena PLN
620167	System do zmiany sprzęgu	ECE R55	83 x 56 mm	120 kg	18,7 kN	1406.00
620187	System wymiany zaczepu			120 kg	18,7 kN	776.00



Koła podporowe

Koła podporowe zapewniają maksymalną stabilność i spełniają wymagania nośności, masy i funkcji. Wykonane z ocynkowanych i walcowanych rur z gwintem trapezowym dla lepszej stabilności.

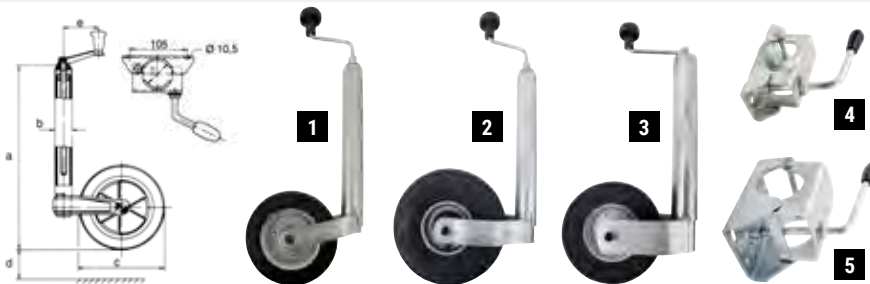

Nr. kat.	Opis	Obciążenie	A	B	C	D	E	Cena PLN	
1	620207	Koło podporowe z pełną oponą	do 150 kg	505 mm	48 mm	200 x 50 mm	220 mm	105 mm	141.00
2	620307	Koło podporowe z oponą	do 150 kg	500 mm	48 mm	260 x 85 mm	210 mm	105 mm	188.00
3	620507	Koło podporowe z pełną oponą	do 400 kg	525 mm	60 mm	225 x 70 mm	230 mm	140 mm	235.00
4	620407	Zaciski kołnierzowe		48 mm					31.00
5	620607	Zaciski kołnierzowe		60 mm					122.00

Zaczepek kulowy

Zaczepek kulowy typ ALBE EM 300, typ BH, żeliwny, do 3000 kg wagi całkowitej. Uniwersalny układ otworów, adapter do dyszla z zestawem montażowym. Nadaje się do wszystkich przyciep z hamulcem i średnicy dyszla 45 mm i 50 mm, np. Al-Ko, Knott, BPW, WAP, Westfalia, Peitz i Schlegel.



Nr. kat.	Opis	Cena PLN
611343	Zaczepek kulowy z zestawem montażowym	353.00



Przewód hamulcowy "stara" wersja

Przewód hamulcowy "stara wersja" pasuje do ALKO, Knott, BPW, Peitz, Nieper etc.
HL = długość w mm osłona

Nr. kat.	Opis	HL	Cena PLN
611103	Przewód hamulcowy	900 mm	73.00
611113	Przewód hamulcowy	1000 mm	78.00
611123	Przewód hamulcowy	1175 mm	80.00
611133	Przewód hamulcowy	1325 mm	85.00



Przewód hamulcowy "nowa" wersja, końcówka 22 mm

Linka hamulca "nowa" w wersji, odpowiednie do Knott, Nieper, Schlegel, Westfalia. Końcówka 22 mm i złączka
HL = długość w mm osłona

Nr. kat.	Opis	Pokrywa	HL	Cena PLN
611143	Przewód hamulcowy	22 mm	930 mm	74.00
611153	Przewód hamulcowy	22 mm	1030 mm	75.00
611163	Przewód hamulcowy	22 mm	1130 mm	81.00
611173	Przewód hamulcowy	22 mm	1230 mm	83.00
611183	Przewód hamulcowy	22 mm	1330 mm	87.00
611193	Przewód hamulcowy	22 mm	1430 mm	89.00



Przewody hamulcowe "nowa" wersja, końcówka 26 mm

Linka hamulca "nowa" w wersji, odpowiednie do ALKO oraz BPW. Końcówka 26 mm i złączka
HL = długość w mm osłona

Nr. kat.	Opis	Pokrywa	HL	Cena PLN
611203	Przewody hamulcowe	26 mm	1020 mm	85.00
611213	Przewody hamulcowe	26 mm	1130 mm	89.00
611223	Przewody hamulcowe	26 mm	1320 mm	87.00
611233	Przewody hamulcowe	26 mm	1430 mm	92.00

Głowica widełkowa

Głowica widełkowa M 8 z blokadą. Pasuje do wszystkich przewodów hamulcowych z gwintem M 8.



Głowica widełkowa M 8



Nakrętka z kołnierzem M8

Nakrętka z kołnierzem M8

Nakrętka z kołnierzem M8 pasuje do wszystkich hamulców z prętem gwintowanym M8.

Nr. kat.	Opis	Cena PLN
611503	Głowica widełkowa	19.00
611513	Nakrętka z kołnierzem M8	8.00



Szczęki hamulcowe -zestawy naprawcze

1 zestaw = 1 os.
W zestawie ze sprężynami.

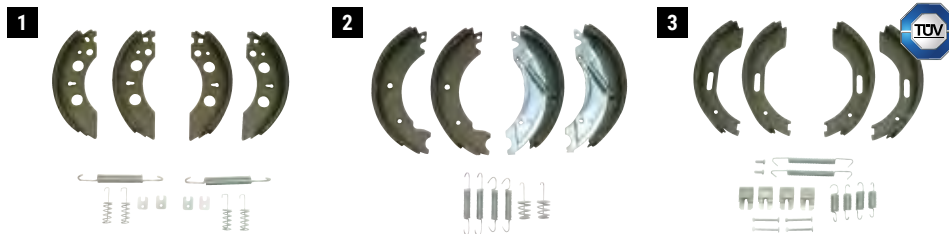

Nr. kat.	Opis	Odpowiednie do	Cena/zestaw PLN
1	611003 Szczęki hamulcowe -zestawy naprawcze	ALKO Typ 2050/2051	224.00
2	611013 Szczęki hamulcowe -zestawy naprawcze	Knott Typ 20-2425, BPW S2005-5RASK, Nieper, Schlegel, Westfalia	254.00
3	611023 Szczęki hamulcowe -zestawy naprawcze	BPW Typ S2005-7 RASK	254.00

Zestawy łożysk do kół przyczepy

Zestaw łożysk kulkowych

Zestaw łożysk kulkowych, pasują do ALKO, Knott, BPW etc.
nakretki w zestawie M 24 x 1,5



Kompaktowy zestaw łożysk;
Nakrętka kołnierзова M 24 x 1,5

Łożyska 30205 i 30206 z uszczelnieniem 415822

Łożyska 11949 i 67048 z uszczelnieniem 700272

Nr. kat.	Opis	Odpowiednie do	Rozmiary	Cena/zestaw PLN
4	611423 Zestaw łożysk kulkowych	ALKO, Knott, BPW	34 x 64 x 37 mm	141.00
5	611433 Zestaw łożysk kulkowych	ALKO, Knott, BPW	39 x 72 x 37 mm	165.00
6	611413 Zestaw łożysk stożkowych	Knott		127.00
7	611403 Zestaw łożysk stożkowych	ALKO		122.00

Siłownik gazowy

Siłowniki gazowe pasują do zaczepów, Knott AFE do 2000 kg, KF 17-20/KR 20, KFG 20 itd.



Nr. kat.	Opis	Odpowiednie do	Cena PLN
8	611363 Siłownik gazowy	Knott AFE-2000 Kg, KF 17-20/KR 20, KFG 20	231.00
9	611373 Siłownik gazowy	ALKO Typ 251 S - ETI.	362.00

Manszety do przegubów

Nr. kat.	Opis	Fałdy	Odpowiednie do	Ø	Cena PLN
10	611303 Manszety	3	ALKO	52/55 mm	75.00
11	611313 Manszety	5	Knott, Grau, Grümer	55/60 mm	59.00
12	611323 Manszety	3	Knott	55/65 mm	49.00



Linka zabezpieczająca

Nadaje się do wszystkich rodzajów sprzętu holowniczego. Standardowa długość 1000 mm. Niemiecka jakość.

Nr. kat.	Opis	Długość	Cena PLN
611333	Linka zabezpieczająca z karabińczykiem i uchem	1000 mm	28.00



Adapter holowniczy do przyczep

Praktyczny adapter do holowania i wciągania przyczep z zaczepem kulowym. Prosta i łatwa obsługa, adapter jest umieszczany w zaczepie, druga strona może być bezpośrednio zaczepiona o linę holowniczą. Niewielkie rozmiary (1.8 kg).



Nr. kat.	Opis	Siła ucięcia	Obciążenie	Waga	Cena PLN
439005	Adapter holowniczy do przyczep	do 1 t	do 3,5 t	1,8 kg	212.00



Stojak do motocykli CONDOR PS

Ten składany, łatwy w przechowaniu stojak do motocykli wyprodukowany jest przez tego samego producenta co rampy załadunkowe do motocykli Condor. Składa się z opatentowanego mechanizmu mocowania motocykla z możliwością regulacji rozmiaru koła. Uchwyt jest wyposażony w specjalny mechanizm mocujący, który umożliwi szybkie i łatwe mocowanie stojaka na platformie.

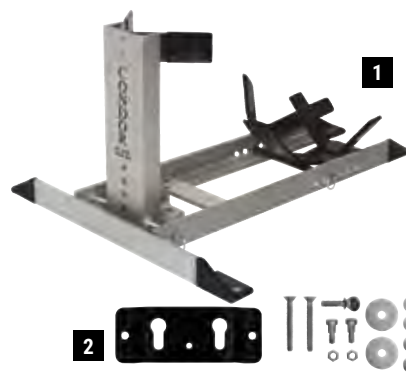

Opatentowany mechanizm
100 % stabilności

Nr. kat.	Opis	Materiał	Szerokość opony	Ø Koła	Ładowność	Waga	Cena PLN
1	600845 Stojak do motocykli CONDOR PS	Aluminium	80 - 230 mm	14 - 22 "	1350 kg	14,5 kg	1993.00
2	600865 Z zestawem montażowym do następnej platformy						226.00
	600885 Wspornik do szer. opon CONDOR PS		230 - 260 mm	15 - 22 "			701.00

Stojak do motocykli

Wytrzymały, lekki aluminiowy stojak do motocykla z antypoślizgowym aluminiowym dnem, idealny do garażu lub do stałego montażu na przyczepach, pomieści różne rozmiary kół.

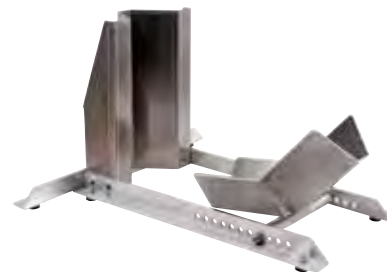

Cenowa sensacja

Nr. kat.	Opis	Materiał	Szerokość opony	Ø Koła	Ładowność	Waga	Cena PLN
601115	Stojak Quick Stand	Aluminium	80 - 150 mm	10 - 21 "	250 kg	5 kg	814.00

Stojak do motocykli SteadyStand

Stojaki na motocykle SteadyStand i SteadyStand Multi firmy ACEBIKES są idealne do załadunku i transportu motocykli. Specjalnie zaprojektowane, gumowane nóżki stojaka zapobiegają zsuwaniu, dzięki czemu motocykl jest stabilny i bezpiecznie zaparkowany. Wygodny uchwyt ułatwia przenoszenie stojaka motocyklowego. Dzięki niewielkim rozmiarom i lekkim materiałom modele SteadyStand są łatwe do przechowywania



Nr. kat.	Opis	Szerokość opony	Ø Koła	Waga	Cena PLN
3	600785 Stojak do motocykli SteadyStand	90 - 130 mm	15 - 19 "	7 kg	607.00
4	600795 Stojak do motocykli SteadyStand "Multi"	90 - 200 mm	15 - 21 "	13 kg	842.00

Składany stojak do motocykli

Do bezpiecznego montażu na platformie lub przyczepie. Wystarczy kilka ruchów aby go złożyć lub rozłożyć. W zestawie z pasami transportowymi.



Składany i rozkładany w kilku ruchach



W zestawie. 4 pasy (Nr. Kat. 500245)



Nr. kat.	Opis	Materiał	Szerokość opony	Waga	Cena PLN
600725	Składany stojak do motocykli w zestawie.	Stal cynkowana	80 - 175 mm	7 kg	1049.00



Przesuwny stojak do motocykli ,CONDOR

Opatentowany mechanizm mocujący zachowuje motocykl w pozycji pionowej, aż do momentu całkowitego zablokowania. Z regulacją szerokości koła, Wszystkie kółka stojaka mogą być indywidualnie blokowane, stojak może być łatwo składany i rozkładany.



Z blokadami kół

Opatentowany mechanizm
100 % stabilności

Nr. kat.	Opis	Szerokość opony	Ø Koła	Ładowność	Waga	Cena PLN
1	Przesuwny stojak do motocykli ,CONDOR TCL	80 - 220 mm	15 - 22 "	900 kg	35 kg	3098.00
2	Wspornik do szerokich opon CONDOR TCL	230 - 260 mm	15 - 22 "			790.00

Wózek do motocykli

Wytrzymała i stabilna konstrukcja do wciągania motocykli na platformę. Z regulacją przedniej osi, ocynkowane. Kółka z blokadą i obniżone zawieszenie pozwalają na wygodny załadunek, dzięki większej średnicy i szerszym kołom masz gwarancję stabilności podczas załadunku.



W zestawie 4 x pasy transportowe 25 mm, 4 m (Nr. Kat. 500245)



4 Wsporniki mocujące do wózka do ładowania motocykli, mocowane do platformy



Nr. kat.	Opis	Materiał	Szerokość opony	Ładowność	Cena PLN
3	Wózek do motocykli	Stal cynkowana	do 150 mm	150 kg	1876.00
4	Wsporniki mocujące do wózka do ładowania motocykli				310.00

Zamów również

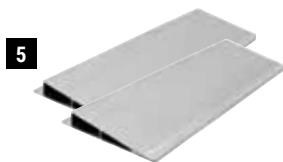

6

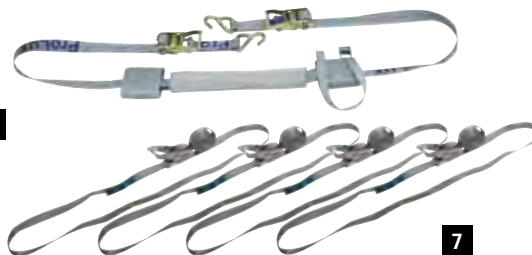

8



9



Nr. kat.	Opis	Szerokość	Długość	Ładowność	Cena/para PLN	Cena PLN	Cena/zestaw PLN
5	Rampy załadownicze do wózków, para	700 mm	235 mm		626.00		
6	Pas do mocowania motocykli			750 kg		200.00	
7	Pasy transportowe do motocykli (zestaw 4 szt)	25 mm	4 m	do 1000 kg			135.00
8	Pasy do mocowania motocykli		2,0 m	do 500 kg		45.00	
8	Pasy do mocowania motocykli		4,0 m	do 500 kg		55.00	
9	Pas do mocowania motocykli z pętlami		2,0 m	do 500 kg		63.00	
9	Pas do mocowania motocykli z pętlami		4,0 m	do 500 kg		71.00	

Wszystkie podane ceny są cenami Netto.

Okular do wózków widłowych

Użyj naszych widel do łatwego i bezpiecznego przenoszenia pojazdów. Proste w obsłudze z możliwością zastosowania pasów i łańcuchów. Sprężynowy mechanizm sprawia że ramiona i okular wracają automatycznie do pierwotnej pozycji. Zoptymalizuj dostępną przestrzeń dzięki naszemu wysięgnikowi do wózków widłowych - oszczędność czasu, miejsca i pieniędzy.

Idealne rozwiązanie do szybkiej i łatwej organizacji aut na niewielkiej przestrzeni! Dzięki naszym okularom można ustawiać pojazdy bardzo blisko siebie, bez konieczności zostawiania miejsca do otwarcia drzwi.

Opłacalne rozwiązanie, oszczędność czasu i miejsca wyraźnie zwiększające wydajność.

Nasz ulepszony model z krótszymi ramionami sprawia że teraz można teraz przenosić cięższe pojazdy, nawet małym wózkiem widłowym.



Niemiecka jakość

Łatwa organizacja pojazdów za pomocą wózka widłowego

Uporządkuj parking

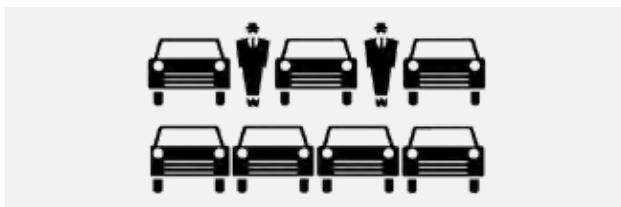

Z silnikami gazowymi które powodują automatyczny powrót ramion bez obciążenia



Nr. kat.	Opis	Materiał	Rozmiary	DOR (kg)	Waga	Cena PLN
405805	Okular do wózków widłowych	Stal cynkowana	D 1858 x S 1884 x W 100 mm	1500 kg	144 kg	11703.00

Zamów również

Łańcuch

Łańcuch o krótkich ogniwach z czterokrotnym współczynnikiem bezpieczeństwa, zgodnie z normą DIN/EN 818.

Napinacz łańcuchowy z grzechotką

Dzięki zintegrowanym hakom skracającym, jest idealny do mocowania ciężkich ładunków, prosta i bezproblemowa obsługa. Z zabezpieczeniem haków.



Nr. kat.	Opis	Klasa jakości	Ø łańcucha	Ø Łańcucha	Ładowność	WLL	Cena/m PLN	Cena PLN
1	556025 Łańcuch	10		10 mm		4000 kg	134.00	
2	558025 Napinacz łańcuchowy z grzechotką	8	8 - 10 mm		do 4800 kg			212.00



Aluminiowe rampy załadunkowe

Oferujemy nasze rampy z różnymi opcjami mocowań.

Podczas składania zamówienia proszę podać żądaną opcję mocowania i rodzaj boczny, np. 484107/1F.

Posiadamy również w ofercie inne rampy załadunkowe - wyślij zapytanie!

Rodzaj mocowania



Profil zęba (1) Zawias (2) Kanał pod platformą (3) Profil hook (4)

Możliwe typy i wymiary boczne.

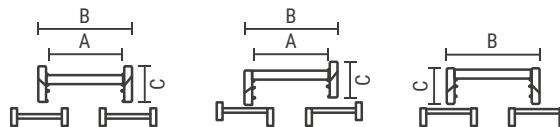

Nr F (dwustronna) Nr G (zewnętrzna jednostronna) Nr H (bez krawędzi)

Najazdy aluminiowe Typ VG

Typy strony

Nr H

(bez krawędzi)

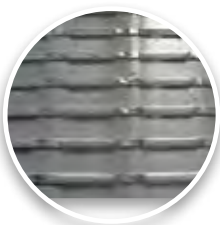

Powierzchnia



Niski profil, idealny do wsuwania pod platformę



Nr. kat.	Długość	B	C	Waga/szt.	Nośność/kpl	Materiał	Cena/para PLN
484207	1800 mm	290 mm	38 mm	13 kg	1350 kg	Aluminium	2891.00
484217	2100 mm	290 mm	38 mm	15 kg	1000 kg	Aluminium	3286.00
484227	1800 mm	420 mm	38 mm	17 kg	1700 kg	Aluminium	3474.00
484247	2100 mm	420 mm	38 mm	19 kg	1250 kg	Aluminium	3925.00

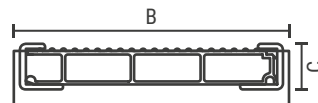

Nr. kat.	Długość	B	C	Waga/szt.	Nośność/kpl	Materiał	Cena/para PLN
487507	1800 mm	335 mm	48 mm	15 kg	3000 kg	Aluminium	3286.00
487517	2100 mm	335 mm	48 mm	18 kg	2150 kg	Aluminium	3568.00
487527	2400 mm	335 mm	48 mm	21 kg	1650 kg	Aluminium	4019.00
483637	1800 mm	420 mm	48 mm	20 kg	3700 kg	Aluminium	3944.00
483647	2100 mm	420 mm	48 mm	24 kg	2700 kg	Aluminium	4320.00
483657	2400 mm	420 mm	48 mm	27 kg	2050 kg	Aluminium	4818.00
484167	1800 mm	510 mm	48 mm	23 kg	4000 kg	Aluminium	4602.00
484177	2100 mm	510 mm	48 mm	27 kg	2900 kg	Aluminium	5025.00
484187	2400 mm	510 mm	48 mm	30 kg	2200 kg	Aluminium	5589.00

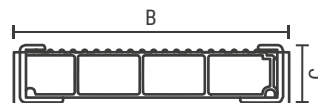

Nr. kat.	Długość	B	C	Waga/szt.	Nośność/kpl	Materiał	Cena/para PLN
488207	2000 mm	410 mm	70 mm	23 kg	4000/4500 kg	Aluminium	4414.00
488217	2500 mm	410 mm	70 mm	29 kg	3600 kg	Aluminium	4790.00
488307	2000 mm	480 mm	70 mm	28 kg	4000/5000 kg	Aluminium	5166.00
488317	2500 mm	480 mm	70 mm	35 kg	3700 kg	Aluminium	5617.00
488407	2000 mm	570 mm	70 mm	37 kg	3850 kg	Aluminium	5899.00
488417	2500 mm	570 mm	70 mm	46 kg	3200 kg	Aluminium	7610.00

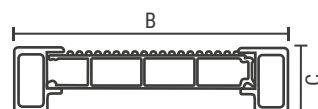



Aluminiowe najazdy Typ VF

Typy strony
Nr F
(dwustronna)

Nr G
(zewnątrzna jednostronna)

Nr H
(bez krawędzi)

**Powierzchnia**

Nr. kat.	Opis	Długość	A	B	C	Nośność/kpl	Waga/szt.	Cena/para PLN
487687	Najazdy	1800 mm	350 mm	390 mm	93 mm	2500 kg	14 kg	3737.00
487707	Najazdy	2400 mm	350 mm	390 mm	93 mm	1950 kg	18 kg	4696.00
487727	Najazdy	3000 mm	350 mm	390 mm	93 mm	1450 kg	22 kg	5006.00
487807	Najazdy	3040 mm	400 mm	450 mm	120 mm	3350 kg	36 kg	6886.00
482827	Najazdy	3600 mm	400 mm	450 mm	120 mm	2800 kg	42 kg	7638.00

Najazdy pomocnicze

Do pojazdów z uszkodzonym lub obniżonym zawieszeniem. Prosty i szybki sposób na zmniejszenie kąta najazdu przed załadowaniem na platformę. Najazdy pomocnicze wykonane są z aluminium, są lekkie i łatwe w użyciu. Zajmują niewiele miejsca w skrzynce narzędziowej.



1



2



Nr. kat.	Opis	Szerokość	Wysokość	Długość po złożeniu	Długość	Długość po złożeniu	Nośność/kpl	Waga/szt.	Cena/para PLN
1 480007	Najazdy pomocnicze	270 mm	30 mm	1000 mm	1000 mm	1800 kg	8 kg	1011.00	
480107	Najazdy pomocnicze	420 mm	50 mm	1000 mm	1000 mm	4000 kg	10 kg	1998.00	
480207	Najazdy pomocnicze	270 mm	30 mm	1300 mm	1300 mm	1800 kg	10 kg	1152.00	
480307	Najazdy pomocnicze	420 mm	50 mm	1300 mm	1300 mm	4000 kg	13 kg	2468.00	
480287	Najazdy pomocnicze	420 mm	40 mm	1600 mm	1600 mm	4000 kg	16 kg	2910.00	
480297	Najazdy pomocnicze	420 mm	40 mm	1900 mm	1900 mm	3500 kg	19 kg	3380.00	
2 480017	Najazdy pomocnicze składane	270 mm	30 mm	80 mm	1000 mm	510 mm	1800 kg	10 kg	2205.00
480117	Najazdy pomocnicze składane	420 mm	50 mm	120 mm	1000 mm	510 mm	2000 kg	12 kg	3267.00
480217	Najazdy pomocnicze składane	270 mm	30 mm	80 mm	1300 mm	660 mm	1800 kg	12 kg	2421.00
480317	Najazdy pomocnicze składane	420 mm	50 mm	120 mm	1300 mm	660 mm	2000 kg	15 kg	3737.00
480267	Najazdy pomocnicze składane	420 mm	40 mm	100 mm	1600 mm	810 mm	2000 kg	18 kg	4207.00
480277	Najazdy pomocnicze składane	420 mm	40 mm	100 mm	1900 mm	960 mm	2000 kg	21 kg	4677.00



Aluminiowe najazdy typ VR do motocykli, wózków i małych maszyn

Lekkie i wygodne najazdy, szczególnie łatwe do przechowywania w wersji składanej. Stojak z uchwytem jest specjalnie zaprojektowany do motocykli ułatwia mocowanie i przewóz.

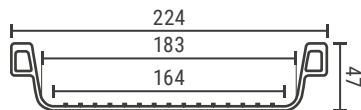

Nr. kat.	Wersja	Wysokość	Długość po złożeniu	Długość	Długość po złożeniu	Szer. wewnętrzna	Szer. zewnętrzna	Ładowność	Waga/szt.	Cena PLN	
1	483207	Standard	47 mm		1500 mm	164 mm	224 mm	500 kg	4 kg	607.00	
1	483247	Standard	47 mm		2100 mm	164 mm	224 mm	350 kg	5,5 kg	748.00	
1	483287	Standard	47 mm		2400 mm	164 mm	224 mm	250 kg	6,5 kg	795.00	
2	483307	Składany	47 mm	130 mm	1500 mm	828 mm	164 mm	224 mm	500 kg	7 kg	823.00
2	483347	Składany	47 mm	130 mm	2100 mm	1128 mm	164 mm	224 mm	350 kg	8 kg	936.00
2	483387	Składany	47 mm	130 mm	2400 mm	1278 mm	164 mm	224 mm	250 kg	9,5 kg	1171.00

Najazdy do motocykli

Lekkie i poręczne najazdy z szerokim profilem który pomieści szerokie tylne opony. Łatwe w użyciu i przechowywaniu. Inne rozmiary dostępne na zamówienie.

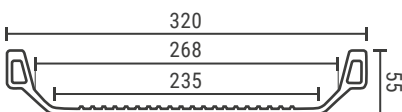

Nr. kat.	Wersja	Wysokość	Długość po złożeniu	Długość	Długość po złożeniu	Szer. wewnętrzna	Szer. zewnętrzna	Ładowność	Waga/szt.	Cena PLN	
	483107	Standard	55 mm		1500 mm	235 mm	320 mm	875 kg	8,5 kg	889.00	
	483117	Standard	55 mm		2100 mm	235 mm	320 mm	650 kg	11,5 kg	1077.00	
	483127	Standard	55 mm		2400 mm	235 mm	320 mm	550 kg	13 kg	1312.00	
	483137	Składany	55 mm	146 mm	1500 mm	827 mm	235 mm	320 mm	875 kg	13,5 kg	1406.00
	483147	Składany	55 mm	146 mm	2100 mm	1127 mm	235 mm	320 mm	650 kg	16,5 kg	1641.00
	483157	Składany	55 mm	146 mm	2400 mm	1277 mm	235 mm	320 mm	550 kg	18 kg	1876.00

Składany aluminiowy najazd do motocykli

Składany aluminiowy najazd do transportu motocykli lub innych dwukołowych pojazdów o wadze 340 kg. Trzy gumowe mocowania zapewniają doskonałą stabilność podczas hamowania przyczepy lub pojazdu. Maksymalna wysokość montażu 900 mm. Pas zabezpieczający w zestawie.

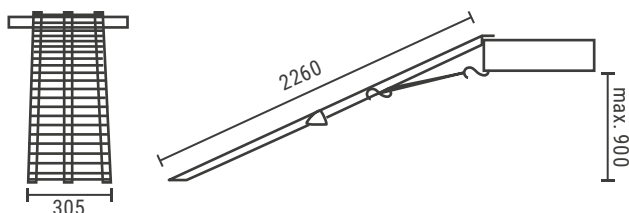

Nr. kat.	Opis	Długość	Długość po złożeniu	Szerokość	Długość po złożeniu	Ładowność	Waga	Cena PLN
482095	Składany aluminiowy najazd do motocykli	2260 mm	1160 mm	305 mm	150 mm	340 kg	7 kg	466.00



Rampa składana

Łatwe w obsłudze dzięki siłownikom gazowym. Automatyczna blokada po obu stronach, antypoślizgowa powierzchnia. 93 mm wysokości, szybka zmiana mocowań, możliwość montażu w różnych pojazdach (patrz tabela).

Konstrukcja: krawędzie po obu stronach.
Różne rozmiary dostępne na zamówienie.

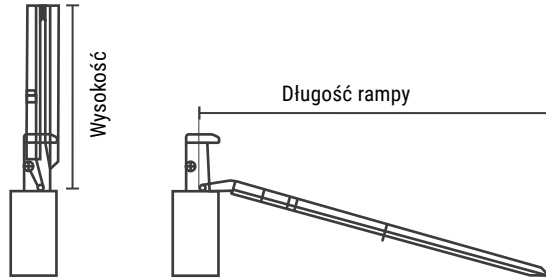

Nr. kat.	Opis	Wymagana wysokość prześwitu pojazdu	Wysokość profilu	Długość	Szer. wewnętrzna	Szer. zewnętrzna	Ładowność	Waga	Cena PLN
484907	Stałe najazdy składane	1280 mm	93 mm	2000 mm	800 mm	838 mm	500 kg	32 kg	8785.00
484917	Stałe najazdy składane	1410 mm	93 mm	2400 mm	800 mm	838 mm	500 kg	34 kg	8926.00
484927	Stałe najazdy składane	1570 mm	93 mm	2800 mm	800 mm	838 mm	400 kg	39 kg	9302.00
484937	Stałe najazdy składane	1410 mm	93 mm	2400 mm	1000 mm	1038 mm	500 kg	40 kg	9870.00
484947	Stałe najazdy składane	1570 mm	93 mm	2800 mm	1000 mm	1038 mm	400 kg	46 kg	10383.00

Zamów również

Nr. kat.	Opis	Cena PLN
484057	System szybkiej zmiany dla instalacji 800 mm	1185.00
484067	System szybkiej zmiany dla instalacji 1000 mm	1185.00
484087	Mechanizm składania stałych najazdów	2863.00

Inne rodzaje i kompletne najazdy dostępne na życzenie !



Hydraulicznie wspomaganie podnoszenia



Najazd z mechanizmem sprężynowym



Sprężynowo wspomaganie podnoszenie



Chwytek jarzmowy KT

Nasz najlepiej sprzedający się "pająk" z mnóstwem usprawnień. Idealne rozwiązanie do podnoszenia w połączeniu z chwytkami kół czy pasami transportowymi. Dzięki zdejmowanym ramionom jest łatwy do przechowywania, ramiona mogą zostać zastąpione przez haki i chwytek może być użyty jako trawersa z 2 punktowym mocowaniem. Lekka, praktyczna, ocynkowana konstrukcja o dużej ładowności, profil tylko 200 mm.

Polecamy

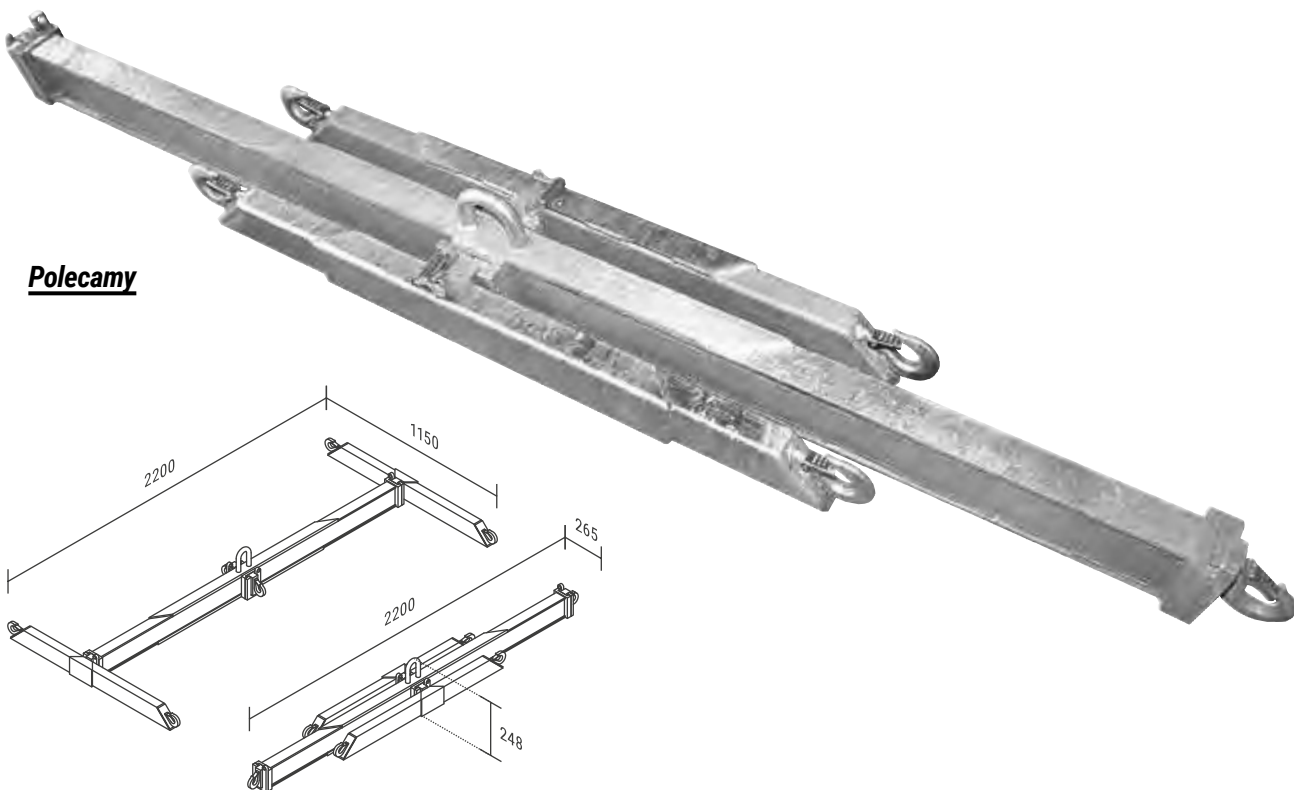

Hak do zawiesi pasowych



Blokada ramion



Nr. kat.	Opis	Szerokość	WLL	Waga	Cena PLN
600015	Chwytek jarzmowy KT-3	2,2 m	do 3500 kg	96,8 kg	5119.00

Zamów również

Nr. kat.	Opis	WLL	Waga	Cena PLN
1 600055	Uchwyt do chwytaka jarzmowego		8 kg	405.00
2 600065	Wspornik stabilizujący	do 3500 kg	8 kg	654.00



Wszystkie podane ceny są cenami Netto.

Chwytaaki jarzmowe KT-E

Z dwoma dodatkowymi punktami mocowania

Nr. kat.	Opis	Materiał	Wersja	Szerokość	WLL	WLL podnoszenie	Waga	Cena PLN
600075	Chwytaaki jarzmowe KT-3E		2 dodatkowe zaczepy	2,2 m	do 3500 kg		93 kg	5401.00
600275	Chwytaaki jarzmowe KT-324E		2 dodatkowe zaczepy	2,4 m	do 2800 kg		98 kg	6341.00
600055	Uchwyt do chwytaka jarzmowego						8 kg	405.00
600065	Wspornik stabilizujący				do 3500 kg		8 kg	654.00
530245	Zawiesia pasowe					3000 kg		67.00
551165	Szklka	Stal cynkowana			4750 kg		0,99 kg	40.00

Uniwersalny chwytaki KT-AE

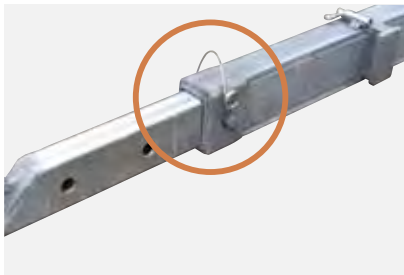

Do łatwego i szybkiego załadunku. Nasz popularny wielofunkcyjny "pająk" teraz z rozkładanymi ramionami, dla lepszej stabilizacji ładowanego pojazdu. Ramiona regulowane w zakresie od 1,25 m do 1,85 m. Dodatkowe punkty mocowania w standardzie. Usunięte ramiona mogą być zastąpione przez haki i chwytaki może być użyty jako trawersa z dwoma punktami mocowania. Ocynkowany ogniwo.

**Przemysłane
szczegóły**

Nr. kat.	Opis	Materiał	Szerokość	WLL	WLL podnoszenie	Waga	Cena PLN
600155	Chwytaaki jarzmowe KT-322AE		2,3 m	do 3500 kg		122 kg	7661.00
600195	Chwytaaki jarzmowe KT-324AE		2,5 m	do 2800 kg		129 kg	8272.00
600165	Dodatkowe haki, ocynkowane ogniwo (para)					3,5 kg	545.00
600055	Uchwyt do chwytaka jarzmowego					8 kg	405.00
600065	Wspornik stabilizujący			do 3500 kg		8 kg	654.00
530245	Zawiesia pasowe				3000 kg		67.00
551165	Szklka	Stal cynkowana		4750 kg		0,99 kg	40.00

Wszystkie podane ceny są cenami Netto.



Trawersa do podnoszenia Typ BTA

Łatwe i szybkie podnoszenie. Teleskopowa trawersa typu BTA, do sprawnego załadunku samochodów osobowych i dostawczych. Łatwo rozkładane ramiona do podnoszenia szerszych pojazdów. Całkowita szerokość po rozłożeniu 2,8 m. Zestaw zawiera szkle i zawiesia pasowe, ocynkowana ognioowo.



← Rozkładana z jednej strony



Nr. kat.	Opis	Szerokość	WLL	Waga	Cena/zestaw PLN
600395	Trawersa do podnoszenia Typ BTA	2,2 - 2,8 m	do 3500 kg	40 kg	4132.00

Zamów również



Nr. kat.	Opis	Wersja	Szerokość	Długość	Długość robocza	WLL podnoszenie	WLL forma U	Cena PLN
1	Zawiesia do kół		25 mm	3,5 m	1,75 m		do 1400 kg	87.00
2	Pas z dwoma hakami	Z 2 hakami do kół		0,5 m		do 340 kg	do 680 kg	141.00
3	Pas do koła		35 mm	0,4 m		do 750 kg		71.00

Trawersa do podnoszenia BTA-A

Rozkładana teleskopowa trawersa wykonana z aluminium, ładowność do 3000 kg, z możliwością rozłożenia z 2 do 3,3 m. Idealna do podnoszenia szerokich pojazdów bez ryzyka uszkodzenia. Waga tylko 22 kg, w zestawie z szklami i zawieszami pasowymi. Zawiesia do kół zamawiaj oddzielnie.

Nasz najłżejszy model!



← Rozkładana po obu stronach →



Nr. kat.	Opis	Szerokość	WLL	Waga	Cena PLN
601385	Trawersa do podnoszenia BTA-A	2,0 - 3,3 m	do 3000 kg	22 kg	3596.00

Zamów również

Nr. kat.	Opis	Cena/para PLN
601395	Uchwyty do trawersy 601385 (para)	296.00

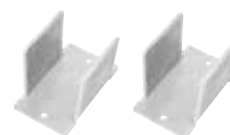

Trawersa do podnoszenia Typ HTA

Bardzo prosty sposób na podnoszenie i załadunek pojazdów. Trawersa HTA umożliwia szybkie podnoszenie pojazdów do 3500 kg. Teleskopowe ramiona na końcach ułatwiają wyrównanie obciążenia przy podnoszeniu.

Niewielkie rozmiary i waga ułatwiają przechowywanie i transport, idealna do stosowania z pasami transportowymi i chwytakami do kół. Trawersa jest ocynkowana ogniowo, niska waga w stosunku do ładowności (3000 kg przy maksymalnej długości 2,8 m) niski profil 258 mm z dodatkowymi zaczepami.



← Rozkładana po obu stronach →

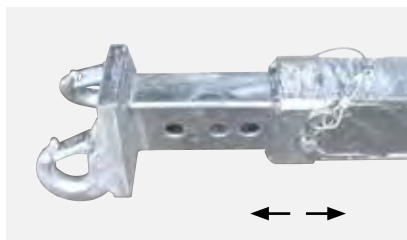

Blokada ramion



Nr. kat.	Opis	Szerokość	WLL	Waga	Cena PLN
601405	Trawersa do podnoszenia Typ HTA	2,47 - 2,8 m	do 3500 kg	74 kg	4606.00

Zamów również**Wsporniki do trawersy HTA (para)**

Wsporniki są przeznaczone do trawersy HTA nr. kat. 601405. Za pomocą wsporników belka może być używana nie tylko do podnoszenia, ale także do holowania pojazdów. Zastosowanie wsporników znacznie zwiększa stabilność boczną i możliwości zastosowania. Są one mocowane za pomocą pina, który jest zabezpieczony kołkiem sprężystym. Wsporniki są ocynkowane ogniowo.



1

Nr. kat.	Opis	Wymiary	Długość robocza	Długość całkowita	WLL	WLL podnoszenie	Waga	Cena/para PLN	Cena PLN
1 601425	Wsporniki do trawersy HTA (para)	300 x 141 x 80 mm			3500 kg		7,2 kg	936.00	
530225	Zawiesia pasowe		1,5 m	3 m		3000 kg			52.00
530465	Zawiesia pasowe		1 m	2 m		4000 kg			58.00
551165	Szekla				4750 kg		0,99 kg		40.00

Zawiesie do kół

W połączeniu z chwytakiem, zawiesia te umożliwiają szybkie i bezawaryjne podnoszenie pojazdów za koła. Z przesuwaną taśmą ochronną odporną na ścieranie.



2



3

Praktyczne

Nr. kat.	Opis	Szerokość	Długość	Długość robocza	WLL forma U	Cena PLN
2 500625	Zawiesia do kół	25 mm	3,5 m	1,75 m	do 1400 kg	87.00
2 502625	Zawiesia do kół	25 mm	4 m	2 m	do 1400 kg	94.00
3 500635	Zawiesie z możliwością skracania	30 mm	3,5 m	1,55/1,65/1,75 m	do 1000 kg	160.00
3 502635	Zawiesie z możliwością skracania	30 mm	4,4 m	1,80/2,00/2,20 m	do 1000 kg	212.00

EN
1492-1





Hydrauliczny chwytak, do dużych obciążeń

Hydrauliczny chwytak wykonany jest z cynkowanej stali wysokiej jakości, hydraulicznie regulowany środek ciężkości do 600 mm.

Maksymalne bezpieczeństwo zapewnia hydrauliczny zamek zamontowany na przesuwym cylindrze. Możliwość rozłożenia ramion do szerokości 2,52 metra zmniejsza ryzyko uszkodzenia pojazdu. Wysoka stabilność dzięki masywnej konstrukcji głównej belki.

Ramiona można blokować w trzech pozycjach za pomocą genialnych kołków blokujących.



Obrotowe ramiona

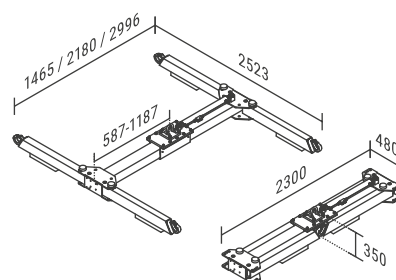
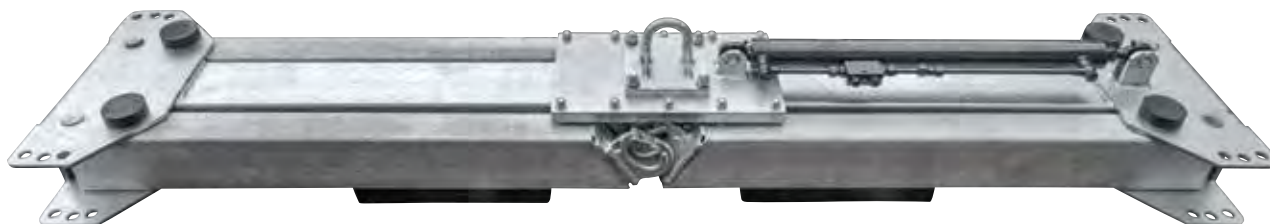

Nr. kat.	Opis	Przesuw	WLL	Waga	Cena PLN
601604	Hydrauliczny chwytak, do dużych obciążeń	600 mm	do 3500 kg	225 kg	15933.00

Zamów również

Nr. kat.	Opis	Wersja	Układ otworów	Długość przewodu	WLL	Cena PLN	Cena/para PLN
601614	Dodatkowy hak do przedniej i centralnej części głównej belki chwytaka hydraulicznego					1053.00	
601624	Uchwyt do "Pająka" hydraulicznego, do dużych obciążeń. 601604, 601654 (para)						447.00
600423	Zestaw węży do żurawia (para)	2-szt.		1,2 m		889.00	
600595	Ruchoma głowica do chwytaków jarzmowych		140 x 140 mm		do 3500 kg	1030.00	

Wszystkie podane ceny są cenami Netto.

Hydrauliczny chwytak, do dużych obciążeń

Wytrzymały chwytak hydrauliczny ma wszechstronne zastosowanie dzięki wysuwającym ramionom obrotowym. Ramiona można regulować w 4 pozycjach, do całkowitej szerokości 2760 mm. W stanie całkowicie złożonym chwytak ma tylko 2310 mm szerokości. Umożliwia to umieszczenie go na dowolnej platformie holowniczej. Obrotowe ramiona można zablokować w trzech pozycjach, w zakresie od 1389 do 3083 mm. Przesuw hydrauliczny można regulować w zakresie 600 mm, aby precyzyjnie ustawić środek ciężkości podnoszonego ładunku. Zamek hydrauliczny zamontowany na przesuwającym cylindrze zapewnia maksymalne bezpieczeństwo. Wysoka sztywność na zginanie i skręcanie to efekt zastosowania wysokiej jakości stali konstrukcyjnej i solidnej belki środkowej. Chwytak cynkowany ogniowo.

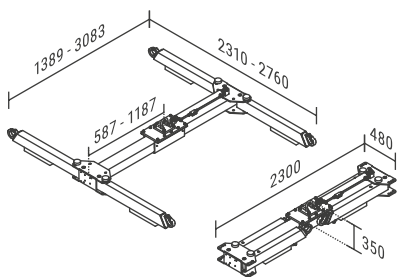
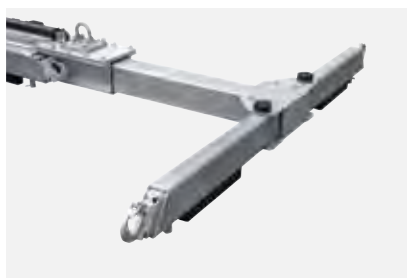
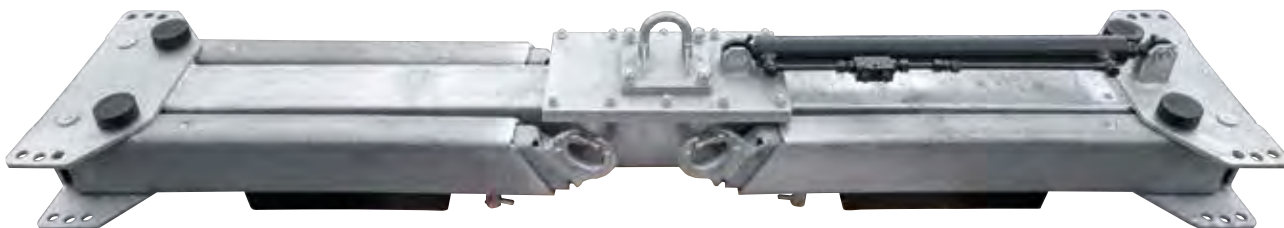

Wysuwane i obrotowe ramiona

Nr. kat.	Opis	Przesuw	Szer. zewnętrzna	WLL	Waga	Cena PLN
601654	Hydrauliczny chwytak, do dużych obciążeń	600 mm	2310 - 2760 mm	do 3500 kg	298 kg	18753.00

Zamów również

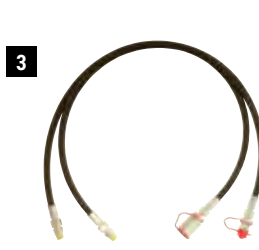
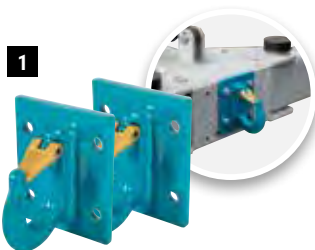

Nr. kat.	Opis	Wersja	Układ otworów	Długość przewodu	WLL	Cena PLN	Cena/para PLN
1 601614	Dodatkowy hak do przedniej i centralnej części głównej belki chwytaka hydraulicznego					1053.00	
2 601624	Uchwyt do "Pająka" hydraulicznego, do dużych obciążeń. 601604, 601654 (para)						447.00
3 600423	Zestaw węży do żurawia (para)	2-szt.		1,2 m		889.00	
4 600595	Ruchoma głowica do chwytaków jarzmowych		140 x 140 mm		do 3500 kg	1030.00	

Wszystkie podane ceny są cenami Netto.



Ruchoma głowica do chwytaków jarzmowych

Niewielkich rozmiarów ruchoma głowica, do wszystkich chwytaków jarzmowych z rozstawem śrub 140 x 140 mm. Z mosiężnym łożyskiem i smarowniczką. Ocynkowana.



Nr. kat.	Opis	Typ	Wersja	Układ otworów	WLL	Cena PLN	
1	600595	Ruchoma głowica do chwytaków jarzmowych			140 x 140 mm	do 3500 kg	1030.00
2	600533	Wieszak do żurawia	Palfinger długi	do ręcznego rotatora	do 3500 kg	936.00	
3	600523	Wieszak do żurawia	MKG	do manualnego rotatora	do 3500 kg	1110.00	

Rotator hydrauliczny

Rotator hydrauliczny Kinshofer z przyłączem flanszowym na 4 śruby, 360° zasięg, 2 tuleje zasilające dla lepszej regulacji i stabilizacji. Posiadamy również w ofercie chwytaki jarzmowe (przy zamówieniu podaj producenta żurawia).



Nr. kat.	Opis	WLL	Cena PLN
600415	Rotator hydrauliczny	4500 kg	9471.00

Zamów również



Nr. kat.	Opis	Wersja	Długość przewodu	Cena PLN	
4	600423	Zestaw węży do żurawia (para)	2-szt.	1,2 m	889.00
5	600433	Zestaw węży do Rotatora (para)	2-szt.	1,5 m	734.00
6	600442	Zestaw mocowań rotatora do chwytaka jarzmowego	18-szt.		56.00

Konsola do podnoszenia

Konsola do podnoszenia, nadaje się do załadunku samochodów bez kół. Nadaje się do wszystkich pojazdów z mocowaniem na 5 śrub. Przykręcana bezpośrednio do piasty koła, umożliwia łatwe podnoszenie i załadunek uszkodzonych pojazdów.



Nr. kat.	Opis	Sztuk	WLL	Cena/zestaw PLN	Cena PLN
7	405205	Konsola do podnoszenia samochodów (4 szt.)	2500 kg	2863.00	
8	405095	Zestaw śrub i nakrętek do adaptera koła	60		187.00



Chwytki kół Vario

Chwytnak do kół zapewnia bezpieczne podnoszenie samochodów osobowych. Może być używany bez usuwania kołpaków. Chwytki do kół są wykonane z ocynkowanej stali o bardzo wysokiej jakości. Mogą być całkowicie złożone dzięki temu nie zajmują dużo miejsca. Łatwa regulacja ramion i wkładek dystansowych poprzez zatrzask. Praktyczne w użyciu.

Zestaw zawiera:

- 4 Chwytki do kół
- 4 Zawiesia (500015)



3 gumowe poduszki
- lepsze rozłożenie
powierzchni kontaktu
- idealne do felg
aluminiowych



Nr. kat.	Opis	Szerokość opony	Rozmiar koła	WLL	Cena/zestaw PLN
600245	Chwytki do kół z zawieszami (4 szt)	do 355 mm	do 19 "	do 3500 kg	7943.00

Chwytki do kół

Nasz lekki chwytnak kół 9,8 kg, do bezpiecznego podnoszenia samochodów osobowych. Może być używany bez zdejmowania kołpaków. Wykonany z wysokiej jakości rur stalowych ocynkowanych. Bardzo praktyczna i solidna konstrukcja. Z regulacją do kół 19". Prosta obsługa, niewielkie rozmiary.

Zestaw zawiera:

- 4 Chwytki do kół
- 4 Zawiesia (500015)



Nr. kat.	Opis	Szerokość opony	Rozmiar koła	WLL	Cena/zestaw PLN
600255	Chwytki do kół z zawieszami (4 szt)	do 295 mm	do 21 "	do 3000 kg	10904.00

Chwytki do kół Heavy-duty

XXL - do wyjątkowo dużych kół. Zapewniają bezpieczne podnoszenie samochodów osobowych. Chwytki do kół są wykonane z ocynkowanej stali o bardzo wysokiej jakości, charakteryzują się solidną konstrukcją są regulowane w zakresie od 12-19". Do opon o szerokości do 315 mm. Zajmują niewiele miejsca.

Zestaw zawiera:

- 4 Chwytki do kół
- 4 Zawiesia (500015)
- 4 Szakle (550125)



Nr. kat.	Opis	Szerokość opony	Rozmiar koła	WLL	Cena/zestaw PLN
600317	Chwytki do kół Heavy-duty z zawieszami i szaklami (zestaw 4 szt)	do 315 mm	12 - 19 "	do 3500 kg	10430.00



Narzędzie diagnostyczne do pojazdów BT900

Narzędzie diagnostyczne pojazdów 900 umożliwia bezprzewodowy odczyt i dostosowywanie danych pojazdu za pośrednictwem interfejsu OBD II. Obsługiwanych jest 28 usług serwisowych i pełna diagnostyka systemu dla ponad 130 marek. Sprzęt do diagnostyki pojazdów 900 zapewnia maksymalną produktywność i skuteczność w naprawach pojazdów. Dzięki kodowaniu ECU możesz zoptymalizować wydajność swojego pojazdu i dostosować jego funkcje. Sterowanie dwukierunkowe umożliwia komunikację z systemami i komponentami pojazdu oraz dokładne wskazanie problemu, np. reset oleju, reset SAS, reset hamulców, ABS itp.

- 28 zaawansowanych funkcji serwisowych
- Kodowanie ECU obejmuje najbardziej zaawansowane zadania
- Sterowanie dwukierunkowe w celu skutecznego rozwiązywania problemów z pojazdami
- Pełna diagnostyka systemów dla ponad 130 marek
- Brama FCA
- 2 lata bezpłatnych aktualizacji
- AutoVIN do automatycznej identyfikacji pojazdu
- VCI (złącze Bluetooth OBD II) zintegrowane z tabletem, łatwe do przechowywania i zabrania ze sobą
- Obsługiwane protokoły: KWP2000, ISO9141, J1850 VPW, J1850 PWM, CAN

**★ NOWY**

Zestaw zawiera:

- 1 x Urządzenie diagnostyczne
- 1 x Klucz sprzętowy VCI
- 1 x Skrócona instrukcja obsługi
- 1 x Kabel USB-C
- 1 x Adapter do ładowania z przyłączem sieciowym
- 1 x Etui



Nr. kat.	Opis	Display	Temperatura	Rozmiary	Waga	Cena PLN
104375	★ Narzędzie diagnostyczne do pojazdów BT900	7" LCD 1024*600	-20 - 60 °C	238 x 145 x 43 mm	880 g	2487.00

Narzędzie diagnostyczne

Narzędzie diagnostyczne 9000 to poręczne, wszechstronne narzędzie, które jest odpowiednie dla prawie wszystkich pojazdów europejskich, amerykańskich i azjatyckich wyposażonych w sprzęt OBDII (od 1996 r.). Obsługuje wszystkie protokoły OBDII, takie jak CAN, J1850 VPW, ISO9141 i KWP2000. Możliwy łatwy odczyt i kasowanie błędów. Obsługuje języki: JP/EN/DE/FR/ES/IT/FI/PT/PL/RU/SE/NL/NO/DK/CZ/BR

- Wyświetlanie komunikatów o błędach OBDII
- Usuwanie komunikatów o błędach
- Wyświetlanie komunikatów o błędach w formie tekstowej
- Test gotowości I/M
- Wyświetla dane z silnika online
- Wykrywanie tzw. zamrożonych danych (freeze frame)
- Odczyt VIN, CIN i CVN
- Zintegrowany test baterii



Nr. kat.	Opis	Pasuje do	Typ	Napięcie	Cena PLN
104365	Narzędzie diagnostyczne	Samochody osobowe	9000	12 V	442.00

Wielofunkcyjne narzędzie diagnostyczne

Multimetr cyfrowy do testowania silników samochodowych. Cechy:

- Automatyczne podświetlenie
- Wyświetlacz LCD z dużymi cyframi (wysokość 28 mm)
- Bezdotykowy test napięcia
- Funkcja zatrzymania wartości mierzonej
- Automatyczne wyświetlanie polaryzacji
- Automatyczne ustawienie zera
- Wskaźnik niskiego napięcia akumulatora
- Zgodny z EN61010-1

Dane techniczne:

- Prąd: do 20 A
- Napięcie : -/~ od 0,2 V do 1000 V
- Rezystancja: 0,2 Ω do 200 MΩ
- Temperatura: -20°-1000°C
- Kąt zamknięcia: przełączany na 3/4/5/6/8 cylindra
- Prędkość: około 10000 obr/min
- Test diody: 1mA przy 3 V
- Test ciągłości akustycznie poniżej 50 Ω
- Bezdotykowy test napięcia: 90-1000 V AC



Nr. kat.	Opis	Rozmiary	Waga	Cena PLN
104565	Wielofunkcyjne narzędzie diagnostyczne	W 88 x H 195 x D 40 mm	310 g	188.00

Tester wielonukcyjny

Napięcie akumulatora może być sprawdzone przez sondę przyrządu. Za pomocą tego urządzenia można sprawdzić różne elementy pojazdu. czerwona / zielona dioda LED wskazuje biegunowość na sondzie.



Nr. kat.	Opis	Napięcie	Cena PLN
102415	Tester wielonukcyjny	6 - 24 V	282.00

Multimetr cęgowy

Multimetr cęgowy do pomiaru prądów do 600 A. Bardzo czytelny wyświetlacz cyfrowy. Nadaje się do prądu stałego i przemiennego do 600 V. Multimetr cęgowy ma rozwarście do 35 mm. Dokładne zmierzone wartości dzięki metodzie pomiaru True RMS. Bardzo poręczna i stabilna konstrukcja. Zintegrowane oświetlenie LED do prac awaryjnych w nocy. Dostawa obejmuje torbę do przechowywania, przewody pomiarowe z końcówkami i wskaźnik temperatury. Baterie sprzedawane oddzielnie.

Dane techniczne:

- Szerokość otworu 35 mm
- Prąd znamionowy AC do 600 A
- Natężenie prądu DC do 600 A
- Pomiar rezystancji do 60 MΩ
- Pomiar pojemności do 60 mF
- Funkcja zatrzymania danych
- Bezdotykowe pomiary napięcia (AC)
- Zintegrowana latarka do pracy w ciemności
- Metoda pomiaru rzeczywistej wartości skutecznej
- Miernik typu K do pomiaru temperatury od -20°C do 1000°C
- Waga 233 g

NOWY



Nr. kat.	Opis	Rozmiary	Waga	Cena PLN
104585	★ Multimetr cęgowy	B 200 x H 78 x T 38 mm	233 g	188.00

Wszystkie podane ceny są cenami Netto.

Tester do akumulatorów z drukarką

Tester akumulatorów z wyświetlaczem cyfrowym i zintegrowaną drukarką. Nadaje się do wszystkich bezobsługowych, nowoczesnych bezobsługowych akumulatorów AGM (płytowych lub okrągłych), a także do akumulatorów zamkniętych i żelowych od 7 Ah do 230 Ah. Możesz także sprawdzić baterię (stan i pojemność) przy wyjętej baterii. Ponadto można przetestować kontrolę napięcia początkowego i ładowania (test mocy i diody) przy zainstalowanych bateriach. Możesz wydrukować cyfrowo wyświetlane wartości natychmiast po teście. Jednocześnie otrzymasz komunikat o stanie baterii: bateria OK / naładuj baterię / wymień baterię. Wydrukowany raport wyraźnie określi stan akumulatora, napięcie rozruchowe i test ładowania. Tester można przełączyć na 10 języków. Pakiet zawiera instrukcje (w 10 językach), baterie, rolkę papieru do drukarki i futerał.

Praktyczne



Nr. kat.	Opis	Języki	Rozmiary	Napięcie	Cena PLN
1	101735 Tester do akumulatorów z drukarką	DE/EN/FR/ES/IT/PT/NL/CZ/RUS/TR	Di. 235 x szer. 100 x wys. 70 mm	12 V	1359.00
2	101745 Zapasowa rolka papieru do drukarki termicznej				38.00

Tester do akumulatorów 6/12 V

Solidny i niezawodny tester do akumulatorów 6 i 12 V, nadaje się również do bezobsługowych akumulatorów samochodowych, bez konieczności wyciągania akumulatora. Wysoka dokładność + / - 2 %, nadaje się do akumulatorów 30 - 180 Ah.



Nr. kat.	Opis	Prąd pomiarowy	Cena PLN
102915	Tester do akumulatorów 6/12 V	100 A	184.00

Prostownik podtrzymujący

Prostownik podtrzymujący, utrzymuje napięcie 12 V i prąd 4 A, w pojeździe podczas wymiany akumulatora. Wszystkie ustawienia pozostają w pamięci jednostki sterującej, pozwala odebrać i zapisać ustawienia, zainicjować lub usunąć usterkę. Zasilany za pośrednictwem złącza OBD lub gniazda zapalniczki. W zestawie z kablem OBD, kablem zapalniczki i 1,2 m i ładowarką 230 V



Nr. kat.	Opis	Napięcie	Max. natężenie	Szerokość	Wysokość	Głębokość	Cena PLN
118215	Prostownik podtrzymujący	12 V	4 A	180 mm	250 mm	250 mm	466.00

Wszystkie podane ceny są cenami Netto.

Tester do gniazda przyczepty, 12 Volt

Tester do wszystkich gniazd 12 V przyczepty z przewodem, możliwość testowania z fotela kierowcy.
Art. 102484: nadaje się również do samochodów z CAN BUS!



3

Nr. kat.	Opis	Wtyczka	Długość kabla	Długość	Napięcie	Cena PLN
1	102465	Tester do gniazda przyczepty	7-polowe	3,5 m	12 V	226.00
2	102484	Tester do gniazda przyczepty	13-polowe	3,5 m	12 V	301.00
3	100625	Mini adapter	13/7-polowy samochód osobowy	55 mm	12 V	31.00

Tester do oświetlenia przyczepty 12 V

Tester oświetlenia przyczepty 12 V, nadaje się do przyczep samochodowych. Test okablowania, oświetlenia i symulacji napięcia za pomocą przełącznika i kontrolki LED.



Nr. kat.	Opis	Zasilanie	Napięcie	Cena PLN
102013	Tester do oświetlenia przyczepty	7-polowe	12 V	466.00
102023	Tester do oświetlenia przyczepty	13-polowe	12 V	466.00

Tester do oświetlenia naczepty, 24 V

Urządzenie pasuje do 7-polowych N + S, 13-15-polowych gniazd ABS/EBS Test okablowania, oświetlenia i symulacji napięcia. 230 V zasilacz w zestawie.



Nr. kat.	Opis	Rozmiary	Napięcie	Cena PLN
102494	Tester do oświetlenia naczepty	W 400 x H 160 x D 320 mm	24 V	1156.00

Tester do oświetlenia naczepty LED

Tester umożliwia szybkie i pewne sprawdzenie gniazd przyczepty w pojeździe ciągnącym oraz oświetlenia przyczepty. Umożliwia kompleksowe sterowanie wszystkimi funkcjami 7- i 13-biegunowych gniazd 12V do przyczepty. Funkcja testowania oświetlenia LED o niskim obciążeniu.



Nr. kat.	Opis	ISO	Długość kabla	Rozmiary	Napięcie	Waga	Cena PLN
102514	Tester do oświetlenia naczepty LED	11446	4,5 m	W 105 x H 200 x D 34 mm	12 V	0,76 kg	1171.00

Wszystkie podane ceny są cenami Netto.

Zestaw pików do otwierania Easy-Pick

Zestaw pików do awaryjnego otwierania samochodów, z wewnętrzną i zewnętrzną szyną prowadzącą. Zapadki zamka otwierane są jedna po drugiej, dzięki temu zestawowi doświadczony użytkownik jest w stanie otworzyć zamek jak również dorobić zapasowy klucz.



Dostępne również do wielu innych pojazdów, patrz www.prolux-shop.com

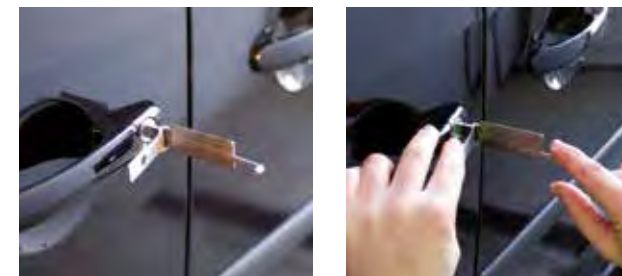

Nr. kat.	Opis	Rodzaj pojazdu	Wersja	Cena PLN
402293	Easy-Pick	VAG	HU66/HAA, Gen. I, II, III	466.00
402283	Easy-Pick	VAG	8 - Cut 2015 =>	466.00
402663	Easy-Pick	VAG	9 - Cut 2015 =>	607.00
402673	Easy-Pick	VAG	10 - Cut 2015 =>	607.00
402313	Easy-Pick	Ford/Land Rover/Range Rover	HU 101	466.00
402323	Easy-Pick	Opel/Vauxhall	HU 100	466.00
402333	Easy-Pick	BMW	HU 92	466.00
402423	Easy-Pick	BMW 1/3/5	HU 100R	466.00
402343	Easy-Pick	Mercedes-Benz	HU 64	466.00
402353	Easy-Pick	Peugeot/Citroen/Renault	VA2T	466.00
402363	Easy-Pick	Peugeot/Citroen/Renault/Opel	NE 72	466.00
402373	Easy-Pick	Fiat/Alfa Romeo/Ford Ka	SIP 22	466.00

Zestaw Easy-Pick w pokrowcu

Zestaw pików do awaryjnego otwierania samochodów, z wewnętrzną i zewnętrzną szyną prowadzącą. Zapadki zamka otwierane są jedna po drugiej, dzięki temu zestawowi doświadczony użytkownik jest w stanie dorobić zapasowy klucz Zestaw pików jest dostarczany w praktycznym opakowaniu.

Zestaw zawiera:
1 x Pokrowiec
12 x Easy-Picks

Promocyjna cena



Nr. kat.	Opis	Wersja	Cena/zestaw PLN
402393	Zestaw Easy-Pick w pokrowcu	12 narzędzi	4226.00

Adapter do otwierania zamków- Twister

Cylinder Twister został opracowany z myślą o nowoczesnych zamkach aut osobowych. Aktywowanie przycisku powoduje że ostrze obraca się z dużą prędkością przenosząc poszczególne koła blokady do pozycji otwartej, a następnie otwiera zamek bez uszkodzeń. Idealny do wkładek bębnowych, (np. BMW) lub gdy cylindry blokujące otwierane są prawo (np. Fiat)



Nr. kat.	Opis	Cena PLN
401755	Adapter do otwierania zamków- Twister	437.00

Wszystkie podane ceny są cenami Netto.

Turbo-Decoder

Turbo Dekoder umożliwia szybkie, bezawaryjne otwieranie zapadki zamka samochodu, nawet przez użytkownika bez dużego doświadczenia i wycucia. Poprzez kontrolowany ruch okrężny oraz pociągnięcie pierścienia dekodera zapadki zamka przemieszczane są do położenia otwartego. Zestaw zawiera Turbo dekodek i etui.



Nr. kat.	Opis	Rodzaj pojazdu	Wersja	Cena PLN
1	Turbo-Decoder	VW, Audi, Seat, Skoda, Porsche	HU66/HAA, Gen. I	2797.00
2	Turbo-Decoder	VW, Audi, Seat, Skoda, Porsche	HU66/HAA, Gen. II, III	2797.00
3	Turbo-Decoder	BMW	HU 92	2797.00
4	Turbo-Decoder	Fiat/Alfa Romeo/Ford Ka	SIP 22	2797.00
5	Turbo-Decoder	Ford/Range Rover/Volvo	HU 101	2797.00
6	Turbo-Decoder	Opel, Chevrolet	HU 100	2797.00
7	Turbo-Decoder	BMW (nowe modele)	HU 100R	2797.00
8	Turbo-Decoder	Mercedes-Benz	HU 64	2797.00

Klucz testowy

Dzięki naszemu testerowi szybko ustalisz rodzaj i generację zamków grupy VAG (I, II lub III generacji), a także sprawdzisz stan zamka. Klucz umożliwia wybór odpowiedniego zestawu do jego otwarcia.



Nr. kat.	Opis	Rodzaj pojazdu	Wersja	Cena PLN
9	Kluczyk testowy VAG	VW, Audi, Seat, Skoda, Porsche	HU66/HAA, Gen. I, II, III	165.00
10	Kluczyk testowy BMW	BMW	HU 92	165.00

Wszystkie podane ceny są cenami Netto.

Pick do zamków z wew. slotem

Pick-i do zamków ze slotem wew. zostały opracowane na podstawie oryginalnej serii Goso ułatwiają szybkie i sprawne otwarcie zamka pojazdu. Unikalny system chroni wkładki i jednocześnie zapewnia sprawne wsuwanie i wyjmowanie urządzenia. Każdy użytkownik bez specjalnego przygotowania technicznego jest w stanie otworzyć żądany pojazd.



Nr. kat.	Opis	Rodzaj pojazdu	Cena PLN
1	Pick-i do zamków z wew. slotem	VW, Audi, Seat, Skoda, Porsche	231.00
2	Pick-i do zamków z wew. slotem	BMW, Peugeot	231.00
3	Pick-i do zamków z wew. slotem	Mercedes-Benz	231.00
4	Pick-i do zamków z wew. slotem	Ford	231.00
5	Pick-i do zamków z wew. slotem	Honda	231.00

Zestaw Picków z wewnętrznym slotem.

Zestaw narzędzi do otwierania zamków z wewnętrznym slotem zawiera pięć różnych narzędzi do VAG, BMW, Peugeot, Mercedes-Benz, Ford i Honda. Pick-i zostały pierwotnie opracowane przez Goso, aby umożliwić szybkie otwarcie zamka pojazdu bez żadnych uszkodzeń. Unikalny system sprężyn chroni zapadki zamka, jednocześnie ułatwiając wkładanie i wyjmowanie narzędzia. Praca z produktem jest bardzo łatwa. Każdy użytkownik może otworzyć zamek bez specjalnej wiedzy technicznej.



Promocyjna cena

Nr. kat.	Opis	Odpowiednie do	Cena PLN
401425	Zestaw Picków z wewnętrznym slotem.	VAG, BMW, Peugeot, Mercedes-Benz, Ford, Honda	936.00

Wszystkie podane ceny są cenami Netto.



Cenowa sensacja



Klin

Klin otwierający ProLux wykonany z wytrzymałego tworzywa sztucznego, przeznaczony do otwierania pojazdu od wewnątrz, a także do tworzenia szczeliny pomiędzy oknem a ościeżnicą drzwi. Powstała szczelina umożliwi włożenie drutu otwierającego i otwarcie pojazdu.



Nr. kat.	Opis	Materiał	Rozmiary	Cena PLN
401234	★ Klin	Polypropylen	130 x 50 mm	47.00

Klin podważający

Jako dodatek do innych narzędzi otwierających i łatwiejszego wkładania poduszki Winbag.



Nr. kat.	Opis	Rozmiary	Cena PLN
401275	Klin podważający	L 230 x B 40 mm	137.00

Klin podważający, zestaw

Praktyczny zestaw do wszystkich narzędzi otwierających. Kliny do szyb sprawiają, że o wiele łatwiej włożyć narzędzia, poduszka powietrza do pojazdów z gumowymi uszczelkami.



Nr. kat.	Opis	Rozmiary	Cena/zestaw PLN
400385	Klin podważający, zestaw	L 300 x B 45 mm	174.00

Specjalny klin otwierający

Klin ten jest specjalnie zaprojektowany do samochodów z bezramowymi szybami bocznymi, np. kabriolety.



Nr. kat.	Opis	Rozmiary	Cena PLN
400365	Specjalny klin otwierający	L 150 x B 110 mm	188.00

Klin otwierający, zakrzywiony

Zakrzywiony kształt klina pozwala na szybkie i łatwe umieszczenie w ramie bocznych okien. Dzięki niemu stworzysz miejsce dla narzędzi otwierających.

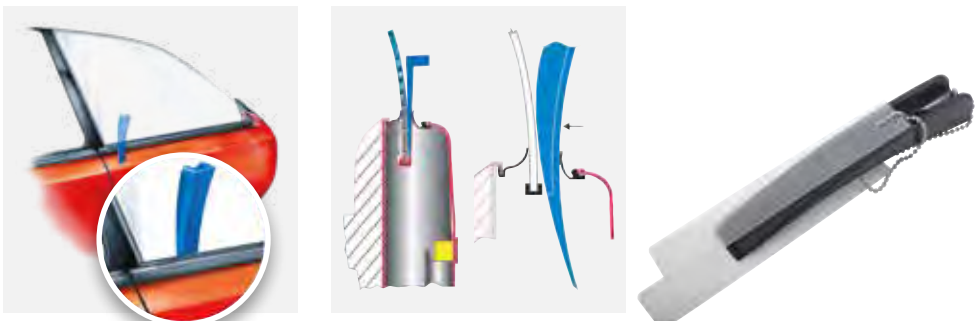

Nr. kat.	Opis	Rozmiary	Cena PLN
400375	Klin otwierający, zakrzywiony	L 230 x B 35 mm	141.00

Profesjonalny zestaw otwierający

Zestaw ten pochodzi ze Stanów Zjednoczonych wyprodukowany przez jednego z czołowych producentów narzędzi. Narzędzia wykonane są z wysokiej jakości materiałów, bardzo dobrze zilustrowana instrukcja obsługi.

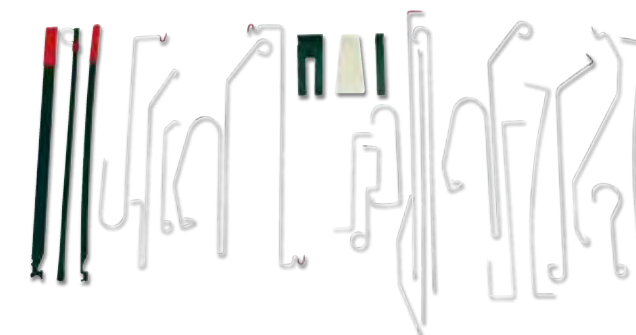

22-częściowy, w zestawie kliny i haki

Nr. kat.	Opis	Cena PLN
400135	Profesjonalny zestaw otwierający	1406.00

Kompletny zestaw otwierający

Z tym zestawem otwierającym można otworzyć około 70% wszystkich samochodów osobowych w ciągu kilku sekund, nie powodując żadnych szkód. W zestawie z instrukcją obsługi, która wyjaśnia, jak obsługiwać różne rodzaje zamków.

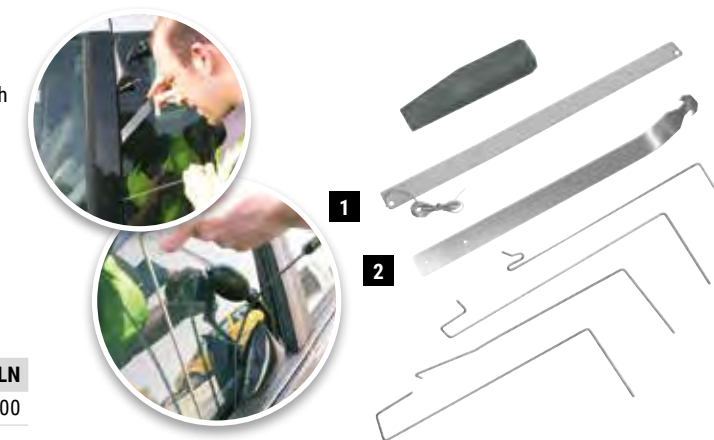

Zamów również



Nr. kat.	Opis	Cena PLN	Od 4 szt PLN
400114	Profesjonalna poduszka powietrzna	80.00	75.00

Nr. kat.	Opis	Cena PLN	Od 5 szt PLN	Od 10 szt PLN
400161	Kompletny zestaw otwierający	235.00	210.00	188.00
1 400231	Taśma z tworzywa	47.00		
2 400241	Metalowa taśma	62.00		

Narzędzie otwierające E5 wykonane ze stali V2A

Do łatwego otwierania pojazdów w połączeniu z poduszką powietrzną.



Nr. kat.	Opis	Długość	Cena PLN
400301	Narzędzie otwierające E5 wykonane ze stali V2A	950 mm	75.00

Chwytek z magnetyczną końcówką

Praktyczny chwytek z magnetyczną końcówką bardzo elastyczny do wyciągania metalowych przedmiotów z wnętrza pojazdu, lub śrub i małych elementów z trudno dostępnych miejsc, idealne rozwiązanie dla każdego warsztatu samochodowego, dostępne w dwóch średnicach 6 i 8 mm.



Nr. kat.	Opis	Długość	Cena PLN
401065	Chwytek z magnetyczną końcówką	1500 mm	183.00

Chwytnak

Elastyczny wykonany ze stali nierdzewnej chwytnak. Zasięg po rozłożeniu 25 mm.



Nr. kat.	Opis	Długość	Cena PLN
401035	Chwytnak	700 mm	71.00
401045	Chwytnak	1450 mm	141.00

Elastyczna stalowa taśma do otwierania

Wyjątkowo płaska i elastyczna, ze specjalnie ukształtowaną końcówką. Antypoślizgowa rękojeść z tworzywa.



Nr. kat.	Opis	Material	Szerokość	Wysokość	Długość	Cena PLN
1 400135THI	Elastyczna stalowa taśma do otwierania	Elastyczna stalowa taśma do otwierania	19 mm	0,8 mm	615 mm	71.00
2 400135WI	Elastyczna stalowa taśma do otwierania	Elastyczna stalowa taśma do otwierania	32 mm	0,8 mm	615 mm	94.00

Narzędzia otwierające z pętlą

Do pojazdów otwieranych przyciskiem centralnego zamka.

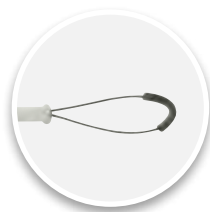

Nr. kat.	Opis	Długość	Cena PLN
400975	Narzędzia otwierające z pętlą	800 mm	329.00

Narzędzie otwierające z pętlą

Do pojazdów, otwieranych manualnie, nawet przy zatrzaśniętych drzwiach, mocne i elastyczne



Nr. kat.	Opis	Długość	Cena PLN	Od 5 szt PLN	Od 10 szt PLN
408105	Narzędzia otwierające z pętlą	1600 mm	212.00	188.00	174.00

Wszystkie podane ceny są cenami Netto.

Przysawka do szyb

Doskonała pomoc przy otwieraniu drzwi samochodu: Umieść przysawkę na szybie i przekreśl uchwyty. pociągając tworzysz przestrzeń potrzebną dla narzędzi do otwierania. Średnica 120 mm.



Nr. kat.	Opis	Wersja	Ø	Siła uciągu	Cena PLN	Od 5 szt PLN
401393	Przysawka do szyb	ABS	120 mm	30 kg	61.00	49.00
401353	Przysawka do szyb	Metal	120 mm	40 kg	75.00	71.00

Narzędzia otwierające Reach-It

Dostępne wersje : Jednoczęściowa, bez możliwości składania, 4-częściowa, zestaw składający się z czterech prętów, które mogą być ze sobą łączone, klin w każdym zestawie. Zaletą wersji jednoczęściowej jest duża stabilność w połączeniu z możliwością zginania. Zestaw składający się 4 sztuk jest bardziej uniwersalny i może być użyty do wielu czynności np. (otwarcie drzwi, otwarcie komory silnika itp.).

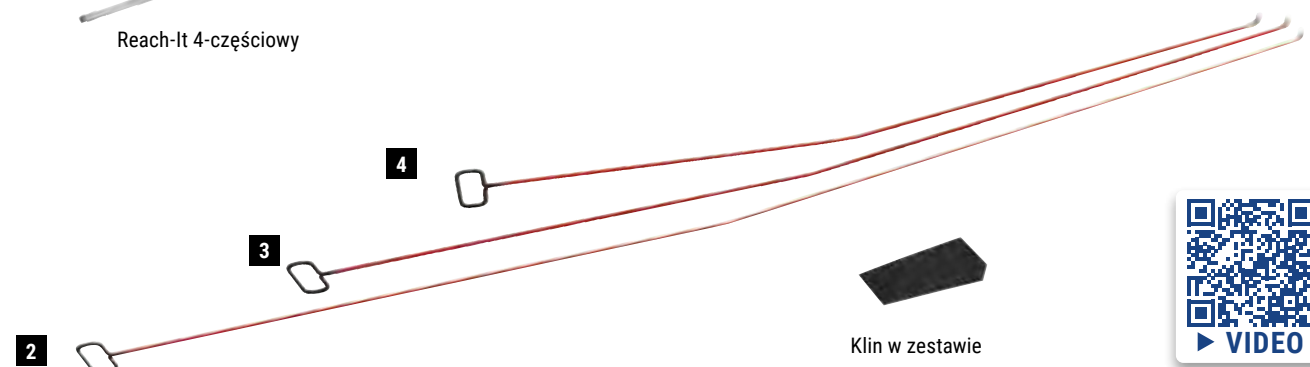
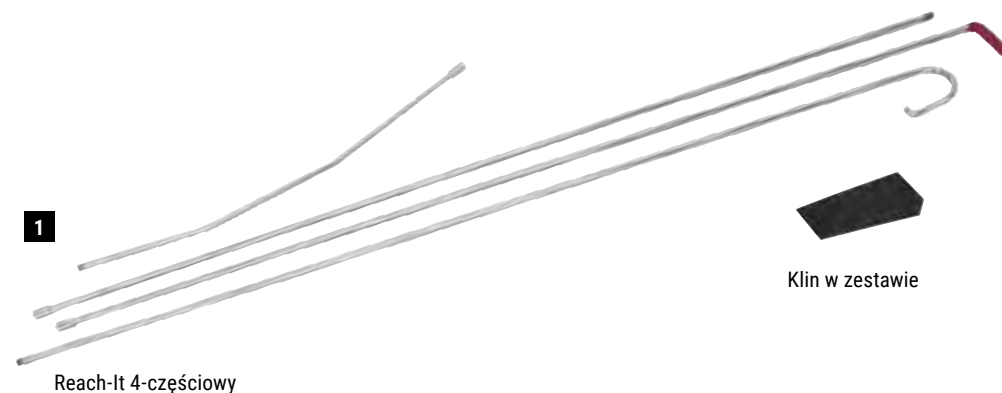

Nr. kat.	Opis	Wersja	Długość	Cena PLN	Od 5 szt PLN	Od 10 szt PLN
1 400135RI	Reach-It	4-częściowy	1900 mm	188.00	165.00	144.00
2 400485	Reach-It	1-częściowy	1800 mm	163.00		
3 400136RI	Reach-It	1-częściowy	1400 mm	137.00		
4 400095	Reach-It	1-częściowy	1100 mm	127.00		

Wszystkie podane ceny są cenami Netto.

Poduszka powietrzna 2 w 1

Optymalna pomoc przy otwieraniu drzwi. Wzmocniony koniec dla łatwiejszego wprowadzania poduszki do drzwi pojazdu.



Z wkładką, bardzo sztywna !

Nr. kat.	Opis	Zasięg	Rozmiary	Cena PLN
401414	Poduszka powietrzna 2 w 1	70 mm	160 x 150 x 2 mm	141.00

Poduszka powietrzna

Optymalna pomoc przy otwieraniu drzwi. Wzmocniony koniec dla łatwiejszego wprowadzania poduszki do drzwi pojazdu.



Nr. kat.	Opis	Zasięg	Rozmiary	Cena PLN	Od 4 szt PLN
1 400114	Profesjonalna poduszka powietrzna	60 mm	160 x 150 x 2 mm	80.00	75.00
2 401514	Poduszka powietrzna HD	100 mm	240 x 240 x 2 mm	174.00	169.00

Podświetlenie "Night Light"

Wolne ręce podczas otwierania pojazdu w nocy dzięki nieoślepiającej diodzie LED. Włącz światło, umieść je na przedniej szybie i użyj przysawki, 6 białych diod LED zapewnia jasne światło. W zestawie z trzema bateriami AAA.



Nr. kat.	Opis	Ø	Cena PLN
401095	Podświetlenie "Night Light"	165 mm	372.00

Zestaw do usuwania spinek/klipsów

★ NOWY

Zestaw zawiera narzędzia, które służą do usuwania różnych spinek, klipsów, zatrzasków znajdujących się w pojeździe, nie powodując żadnych szkód (np. gniazda OBDII), listwy, panele, pokrowce, przełączniki, zaciski, itp. uniwersalny zestaw narzędzi wykonanych z wytrzymałego tworzywa sztucznego nadaje się do warsztatów samochodowych, garaży itp. Etui w zestawie



Nr. kat.	Opis	Sztuk	Cena/zestaw PLN
418975	★ Zestaw do usuwania spinek/klipsów	11	90.00

Wszystkie podane ceny są cenami Netto.

Komplet kluczy oczkowych do wału napędowego

Proste, długie, umożliwiają proste i bezpieczne odkręcanie śrub. Wysoka wytrzymałość stal chromowo-wanadowa, wysoki połysk, chromowane, 4 sztuki, cienka ścianka oczka.

Nr. kat. 415705:
extra płaska, cienka ścianka oczka

Nr. kat. 415765:
Bardzo wytrzymała konstrukcja, Cienka ścianka oczka, 30 lat gwarancji.

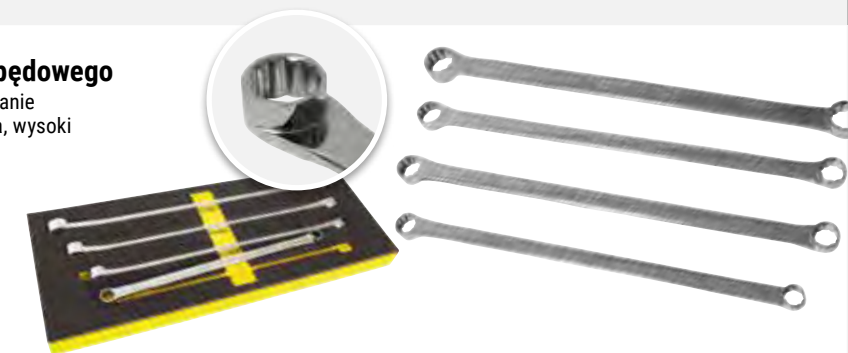

Nr. kat.	Opis	Rozmiar klucza	Wersja	Cena PLN
415705	Komplet kluczy oczkowych do wału napędowego	13 - 15, 16 - 18, 17 - 19, 20 - 21	super cienkie	588.00
415765	Komplet kluczy oczkowych do wału napędowego	13 - 14, 17 - 18, 19 - 20, 21 - 22	bardzo wytrzymałe	1406.00
415795	Piankowe etui do kluczy oczkowych		500 x 200 mm	78.00

Narzędzia wielofunkcyjne

Uniwersalne narzędzia wielofunkcyjne 4 w 1 lub 5 w 1 przeznaczone są do prac wyburzeniowych i demontażowych, rąbania, rozłupywania, gięcia i kucia. Można ich również użyć do podważenia drzwi samochodu. Za pomocą dwóch szczęk można łatwo chwycić deski o różnej grubości. Otwór ze ściętymi krawędziami służy do podważania i wyciągania gwoździ. Narzędzia są kute z jednego kawałka wysokiej jakości stali. Strukturalna powierzchnia rękojeści gwarantuje wysoki komfort i maksymalną kontrolę nawet gdy jest mokra.



Nr. kat.	Opis	Długość	Waga	Cena PLN
1 415605	Narzędzie wielofunkcyjne 4 w 1	380 mm	1,1 kg	278.00
2 415625	Narzędzie wielofunkcyjne 5 w 1	760 mm	4,2 kg	588.00

Łom

Solidny łom ze specjalnej stali stopowej, hartowanej.



Nr. kat.	Opis	Długość	Ø	Cena PLN
415654	Łom	800 mm	18 mm	75.00

Przedłużka kluczy

Stabilne przedłużenie do kluczy wykonane ze stali nierdzewnej, dodatkowa siła do odkręcania uporczywych śrub, łatwe w użyciu przydatne w każdej skrzynce narzędziowej.



Nr. kat.	Opis	Pasuje do	Długość	Cena PLN
415694	Przedłużka kluczy	do kluczy 10 - 19	300 mm	141.00
415684	Przedłużka kluczy	do kluczy 17 - 27	400 mm	197.00

Wszystkie podane ceny są cenami Netto.

Skrzynka z izolowanymi narzędziami

Narzędzia do naprawy i konserwacji pojazdów hybrydowych i elektrycznych muszą spełniać specjalne wymagania bezpieczeństwa, ponieważ systemy pracują z wysokimi napięciami. Zestaw wysokiej jakości narzędzi do pracy. Narzędzia są izolowane do 1000 V i zgodne z normą EN 60900. W skład zestawu wchodzi wkrętaki, wkrętaki sześciokątne, nasadki, grzechotka dwustronna, przedłużki 3/8", nóż do kabli, szczypce do pomp wodnych, szczypce do kabli, obcinaki boczne, szczypce, kabel zacisk, znaki ostrzegawcze i taśma ostrzegawcza.



EN 60900



www.prolux-shop.com/e-mobility

Nr. kat.	Opis	Norma	Sztuk	Napięcie	Cena PLN
341556	Skrzynka z izolowanymi narzędziami	EN 60900	43 szt.	AC 1000 V/DC 1500 V	2628.00

Profesjonalny zestaw nasadek

Profesjonalny zestaw nasadek do warsztatu. Wysokiej jakości narzędzia wykonane ze stali chromowo-wanadowej. Grzechotki z szybkim przełączaniem kierunku (72 zębów). Zestaw zawiera adaptery o rozmiarach 1/4", 3/8" i 1/2" bity we wszystkich aktualnych wersjach. Zestaw w wygodnym opakowaniu. Wymiary: szer. 450 x głęb. 350 x wys. 90 mm



Nr. kat.	Opis	Sztuk	Połączenia	Cena PLN
416525	Profesjonalny zestaw nasadek	172	1/4" - 3/8" - 1/2"	583.00

Uniwersalny zestaw narzędzi

115-częściowy zestaw narzędzi metrycznych w skrzynce, wygodna grzechotka z mechanizmem szybkiego wyrzutu, ząbkowane klucze nasadowe 4 - 32 mm, klucz do świec 16+21 adapter przegubowy 8 - 22 mm, kombinerki, piła, młotek, śrubokręt, itp. zestaw bitów Wymiary: szer. 540 x wys. 110 x D 390 mm



Nr. kat.	Opis	Sztuk	Połączenia	Rozmiary	Cena PLN
417655	Uniwersalny zestaw narzędzi	115	1/4" + 1/2"	B 540 x H 110 x T 390 mm	1575.00

Zestaw kluczy płaskich, oczkowych

Komplet kluczy płasko-oczkowych z dodatkowym przegubem i grzechotką, zapewnia szybką i precyzyjną pracę - nadaje się w szczególności do trudno dostępnych śrub lub nakrętek. Dostępne w rozmiarach 8/9/10/11/12/13/14/15/16/17/18/19 mm. Grzechotka z małym kątem powrotu tylko 5°. Przegub może być obracany o 180°. Łatwe przełączanie kierunku grzechotki. Zestaw w poręcznym i trwałym etui.



Nr. kat.	Opis	Sztuk	Rozmiar klucza	Cena/zestaw PLN
416575	Zestaw kluczy płaskich, oczkowych	12	8 - 19 mm	687.00

Zestaw naprawczy do śrub, Torx

Zestaw naprawczy do śrub. Pomoc przy odkręcaniu uszkodzonych śrub Torx. Rozmiary E10/E15 TX E20 E25/E27/ E30/E40/E45/E50/E55. Niezbędne w każdym warsztacie!



Nr. kat.	Opis	Sztuk	Cena/zestaw PLN
416595	Zestaw naprawczy do śrub, Torx	11	118.00

Wszystkie podane ceny są cenami Netto.

Narzędzie do zdejmowania blokady koła

Solidna konstrukcja i kompaktowa konstrukcja pozwala szybko i łatwo usunąć każdą blokadę koła bez uszkodzenia felgi. Plastikowe śruby dopasowują się do profilu zamka obręczy po uderzeniu młotkiem. Możesz łatwo przechowywać narzędzie w skrzynce narzędziowej lub w pojeździe, aby mieć je zawsze pod ręką. Zapasowe śruby do narzędzia do luzowania są dostępne w zestawie po dziesięć sztuk pod numerem artykułu 410835



★NOWY



Nr. kat.	Opis	Wersja	Rozmiary	Cena PLN
410844	★ Narzędzie do zdejmowania blokady koła	10 sztuk.	Szer. 300 x wys. 210 x gł. 60 mm	701.00

Zestaw nasadek do kół

Żadnych problemów przy odkręcaniu śrub. Teraz łatwo i szybko odkręcisz 99% wszystkich typów śrub z zabezpieczeniem bez ryzyka uszkodzenia felgi.



Nr. kat.	Opis	Wersja	Rozmiary	Cena/zestaw PLN
410845	Zestaw nasadek do kół	8-szt	L 250 x H 160 x D 60 mm	607.00

Zestaw kluczy nasadowych 1/2", 3-częściowy

3-częściowy zestaw nasadek do odkręcania śruby i nakrętek z zaokrąglonymi łbami, do użycia z dwóch stron: jedna ma 6 krawędziowy gwint druga drobniejszy 12 krawędziowy gwint (stożkowa redukcja), zestaw nadaje się do śrub 17, 19 i 21. Praktyczne etui wliczone w cenę.



Nr. kat.	Opis	Rozmiar klucza	Wersja	Cena PLN
410875	Zestaw kluczy nasadowych 1/2", 3-częściowy	17, 19, 21	3-szt	400.00

Specjalny zestaw kluczy nasadowych do montażu kół

Zestaw kluczy nasadowych z tulejami z tworzywa sztucznego, do napędu 1/2":
 - Zestaw trzyczęściowy o szerokości klucza 17, 19 i 21 mm
 - Zestaw pięciu elementów z kluczami o szerokości 15, 17, 19, 21 i 22 mm (także Smart, Opel Insignia)
 - Dodatkowy specjalny klucz nasadowy MS 21 (Hyundai / KIA)
 - Dodatkowy specjalny klucz nasadowy MS 17 (Mercedes)
 - Dodatkowy specjalny klucz nasadowy 7/8" (Tesla)

★NOWY



Nr. kat.	Opis	Wersja	Długość	Cena PLN
1	410915 ★ Zestaw kluczy nasadowych 3 szt.	17, 19, 21 mm	85 mm	90.00
2	410955 ★ Zestaw kluczy nasadowych 5 szt.	15, 17, 19, 21, 22 mm	85 mm	137.00
3	410975 Zestaw kluczy nasadowych do Hyundai/KIA	MS 21	86 mm	94.00
4	410985 Zestaw kluczy nasadowych do MB	MS 17	88 mm	85.00
5	410965 Zestaw kluczy nasadowych do Tesla	7/8"	86 mm	85.00

Wszystkie podane ceny są cenami Netto.

Wzmacniacz momentu "Power"

Mechaniczny wzmacniacz momentu obrotowego do kół samochodów ciężarowych. Mnoży początkowy moment (do 5200 Nm) dzięki wewnętrznej przekładni planetarnej. W stabilnej walizce z tworzywa sztucznego.

Dostawa wraz z korbą i nasadką 32 mm / F i 33 mm / F, w obudowie z tworzywa sztucznego.

Zestaw składa się z wzmacniacza momentu, HGV 4-ramienny klucz do kół z 3/4", napęd kwadratowy, adapter 3/4" do 1" i 1" Adapter SW 24 SW mm i 27 mm.



Praktyczne

Nr. kat.	Opis	Sztuk	Cena PLN
1	415903 Wzmacniacz momentu obrotowego 1:56	5	372.00
2	415913 Wzmacniacz momentu obrotowego, zestaw	9	889.00
	415833 Klucz oczkowy do kół ciężarówek 24/27/32 i 3/4 "		357.00

Uchwyt na klucz krzyżowy

Łatwy do instalacji ,alumiowy uchwyt na klucz krzyżowy



Nr. kat.	Opis	Cena PLN
415533	Uchwyt na klucz krzyżowy	94.00

Klucz dynamometryczny

Klucz dynamometryczny z funkcją grzechotki, 28-210 Nm, odwracalny, stabilna konstrukcja



Nr. kat.	Opis	Wersja	Długość	Zakres momentu	Cena PLN
410995	Klucz dynamometryczny	1/2 "	460 mm	28 -210 Nm	240.00

Wysuwana grzechotka

Grzechotka z teleskopowym przedłużeniem



Nr. kat.	Opis	Wersja	Długość	Cena PLN
3	415925 Wysuwana grzechotka	1/2"	450 - 600 mm	212.00
4	415945 Wysuwana grzechotka	3/4"	600 - 1000 mm	705.00

Wszystkie podane ceny są cenami Netto.

Pneumatyczna pompa ssąca

Nadaje się do opróżniania wszystkich rodzajów paliwa, w tym benzyny i biodiesla. Posiada trzy sondy ssące o średnicy 6, 8 i 10 mm w standardzie. Specyficzna moc do 8 l/min. Bardzo zwarta konstrukcja z 45 litrowym zbiornikiem do napełniania, waży tylko 15 kg. Pakiet zawiera trzy różne adaptery do węży do ekstrakcji paliwa przez filtr paliwa. Testowane przez CE i GS.



Nr. kat.	Opis	Siła ssąca	Zbiornik	Waga	Cena PLN
1	102875 Pneumatyczna pompa ssąca	do 8 l/min	45l	15 kg	4132.00

Zamów również

Nr. kat.	Opis	Długość przewodu	Cena PLN
2	431735 Przyłącze z końcówką Palm		56.00
3	431775 Wąż spiralny do podłączenia powietrza	10 m	188.00



Ręczna pompa z tworzywa sztucznego

Bardzo poręczna i lekka pompa do płynów, można nią opróżnić zbiorniki z wszelkiego rodzaju płynów, bez prądu, w krótkim czasie, na miejscu. Prosta obsługa wystarczy tylko zassać płyn. Solidna konstrukcja z tworzywa sztucznego nie wytwarza ładunków el. i nie koroduje. W zestawie 1,8 m wąż ssący i 0,9 m wąż odpływu , przepływ do 4,5 l/min.



Nr. kat.	Opis	Cena PLN
102705	Ręczna pompa do płynów	202.00

Lejek do kanistra, elastyczny

Lejek do kanistra pasuje do naszych plastikowych kanistrów 5l, 10l, 20 l może być również użyty do wprowadzania sondy pompy ssącej w przypadku zatankowania niewłaściwego paliwa.



Nr. kat.	Opis	Rozmiary	Cena PLN
400495	Lejek do kanistra, elastyczny	L 270 x Ø 25 mm	24.00

Pompa ssąca

Zestaw odpowietrzający umożliwia odpowietrzenie układu paliwowego silników diesla po przejechaniu na pustym zbiorniku lub po wymianie filtra paliwa. Po podłączeniu do urządzenia powietrza o ciśnieniu 6-8 barów urządzenie wytwarza podciśnienie w układzie paliwowym i wypełnia przewód paliwowy od zbiornika paliwa. Proces odpowietrzania można obserwować poprzez przezroczyste rurki. Zestaw może być obsługiwany przez jedną osobę w pakiecie cztery adaptory węży dla wszystkich systemów paliwowych(w tym nowego systemu ZEA).



Nr. kat.	Opis	Ciśnienie	Pojemność	Cena/zestaw PLN
102745	Pompa ssąca	6 - 8 bar	1,4 l	353.00

Wszystkie podane ceny są cenami Netto.

Pompa do wody/paliwa

Ta elektryczna pompa nadaje się do pompowania wody i paliwa (dopuszcza się do paliw o temperaturze zapłonu powyżej 38 ° C) ok. Przepływ. 10 l/min. Zestaw składa się z węży ssącego i węża ciśnieniowego (3 m), zaworu kulowego, czujnika ssania 8 x 1300 mm i adaptera.



1

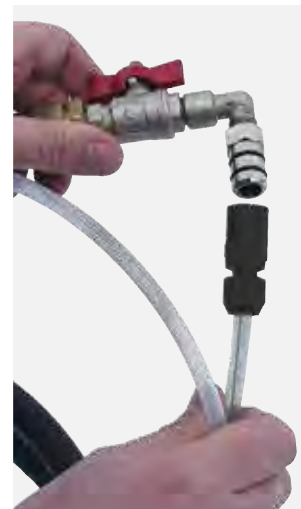

Szybkozłączka pozwala na łatwą wymianę adaptera i rury ssącej.



Z tym adapterem, można opróżnić prawie cały zbiornik paliwa przez przewód paliwowy.



Wąż ssący z wkładką stalową, do lepszego naprowadzania



2



Nr. kat.	Opis	Rozmiary	Napięcie	Cena PLN
1	102515 Pompa do wody/paliwa	B 200 x H 130 x T 110 mm	12 V	1246.00
2	102527 Zestaw węży			748.00

Ręczna pompa ssąca

Ręczna pompa do płynów samochodowych, pojemność 1,5 l. Długość 450 mm, Ø 10 x 16 mm. Nadaje się do wody, oleju ze skrzyń biegów, oleju silnikowego, i oleju hydraulicznego. Nakrętka zapobiega wyciekaniu płynu.



Nr. kat.	Opis	Rozmiary	Pojemność	Cena PLN
102785	Ręczna pompa ssąca	L 550 x Ø 100 mm	1,5 l	250.00

Pompa ssąca

Ta łatwa w użyciu, ręczna pompa próżniowa służy do wymiany płynów, takich jak olej silnikowy, płyn hamulcowy, płyn chłodzący, wodę. Cylinder pompy ma pojemność 6,5 l, i 650 mm wysokości, nie nagrzewa się. W zestawie trzy węże.



Nr. kat.	Opis	Rozmiary	Pojemność	Cena PLN
102735	Pompa ssąca	H 650 x Ø 150 mm	6,5 l	654.00

Wszystkie podane ceny są cenami Netto.

Obcinak do rur wydechowych

Obcinak do rur z funkcją grzechotki pozwala na pracę w miejscach trudno dostępnych np. podczas przecinania rur wydechowych. Dzięki obsłudze jedną ręką przecinarka gwarantuje niemęczącą pracę i zmniejsza ryzyko kontuzji. Przecinarka tnie nawet najtwardsze materiały takie jak stal nierdzewna, stal, miedź czy aluminium do grubości ścianki 3 mm. Dzięki funkcji grzechotki uchwyt przecinaka nie musi być prowadzony wokół rury, ale obraca się wokół rury! Oszczędza to miejsce dla obcinaka do rur, Do rur wydechowych od Ø 28 - 67 mm. Tarcza tnąca dostępna jako część zamienna.



Nr. kat.	Opis	Odpowiednie do	Cena PLN
418894	★ Obcinak do rur wydechowych	Ø 28 - 67 mm	466.00

Nakładki do naprawy wydechu

Do szybkich napraw uszkodzonych rur wydechowych. Tuleję nakłada się na przepaloną/przerwaną rurę wydechową oraz zaciska opaską. Dostępne w trzech różnych średnicach, do prawie wszystkich układów wydechowych.



Nr. kat.	Opis	Sztuk	Ø max.	Ø Min.	Cena PLN
418815	Nakładka do naprawy wydechu		45 mm	35 mm	24.00
418825	Nakładka do naprawy wydechu		55 mm	45 mm	27.00
418835	Nakładka do naprawy wydechu		65 mm	55 mm	29.00
418805	Zestaw nakładek do naprawy wydechu	6	65 mm	35 mm	141.00

Złączki wydechowe

Opracowane do szybkiej naprawy uszkodzonych rur wydechowych samochodów osobowych, lub samochodów dostawczych. złączki rur wydechowych wykonane są w całości ze stali nierdzewnej W4, oryginalnej złączki Norma Euro. Długość 85 mm.

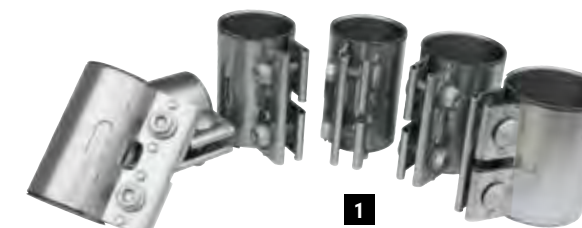

1

Nr. kat.	Opis	Sztuk	Średnica	Ø max.	Ø Min.	Cena PLN
418715	Złącza rur wydechowych		40 mm			39.00
418725	Złącza rur wydechowych		45 mm			42.00
418735	Złącza rur wydechowych		50 mm			44.00
418745	Złącza rur wydechowych		55 mm			52.00
418755	Złącza rur wydechowych		60 mm			58.00
418765	Złącza rur wydechowych		65 mm			61.00
1	418775 Zestaw złączek do rur wydechowych	6		65 mm	40 mm	226.00

Zaciski

Zestaw zacisków na przewody od 3 do 80 mm Ø. Zapobiega wyciekom przy wymianie chłodnic lub pomp paliwowych. Podczas awarii/wypadku na drodze można szybko i sprawnie zabezpieczyć przewody przed przeciekaniem.

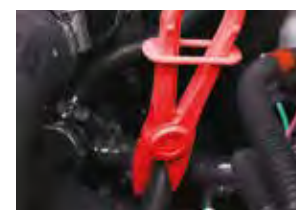

2

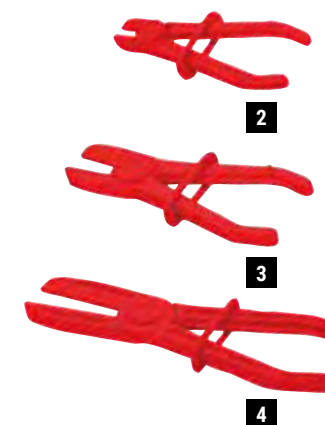

3

4

Nr. kat.	Opis	Typ	Ø max.	Ø Min.	Cena PLN
412503	Zestaw zacisków (3 szt)		60 mm	3 mm	151.00
2	412513 Zaciski	A	20 mm	3 mm	43.00
3	412523 Zaciski	B	32 mm	5 mm	57.00
4	412533 Zaciski	C	65 mm	5 mm	71.00

Wszystkie podane ceny są cenami Netto.

Kamera termowizyjna

Odkryj przyszłość technologii termowizyjnej – seria TC-View. Seria TC-View zamienia Twój smartfon w kamerę termowizyjną na podczerwień, dzięki której niewidzialne staje się widzialne. Dzięki rozdzielczości 256 x 192 pikseli urządzenia te mogą zapewnić obraz termiczny o doskonałej jakości. Seria TC-View jest kompaktowa i waży tylko 30 g. Wytrzymała aluminiowa obudowa zapewnia ochronę przed wstrząsami i upadkami. Zdjęcia i filmy są przechowywane na Twoim smartfonie i można je stamtąd szybko i łatwo wysłać.



Nr. kat.	Opis	Języki	Temperatura	Rozdzielczość termograficzna	Dokładność	Cena PLN
1 322015	★ Kamera termowizyjna Tana Android	DE,EN,RU,JA,FR,PT,ES,IT,PL,TS,NL,CN	-20 ~ 550 °C	256 x 192	+ - 2 ° C lub 2% maksymalnej temperatury	1218.00
2 322025	★ Kamera termowizyjna Tana IOS	DE,EN,RU,JA,FR,PT,ES,IT,PL,TS,NL,CN	-20 ~ 550 °C	256 x 192	+ - 2 ° C lub 2% maksymalnej temperatury	1265.00

56-częściowy zestaw do naprawy chłodnic

Zestaw do trwałych napraw węży chłodnicy, samochodów ciężarowych i osobowych, złącza nadają się do stałego użytku. 32 różnych połączeń do rozmiarów węża 16/20/25 i 32 mm. Ponadto w zestawie 16 opasek zaciskowych i 8 części węża. Zestaw dostarczany w walizce



Nr. kat.	Opis	Sztuk	Ø max.	Ø Min.	Cena PLN
418535	56-częściowy zestaw do naprawy chłodnic	56	32 mm	16 mm	1124.00

Zestaw naprawczy do węży chłodnic, 10-częściowy

Zestaw do tymczasowej naprawy nieszczelnych węży chłodnicy. Zestaw składa się z 10 odpornych na wysoką temperaturę zacisków o średnicach 12, 16, 19, 16/19, 16/25 mm i 35mm. Zestaw niezbędny dla każdego pojazdu pomocy drogowej



Nr. kat.	Opis	Sztuk	Ø max.	Ø Min.	Cena/zestaw PLN
418515	Zestaw naprawczy do węży chłodnic	10	35 mm	12 mm	139.00

Taśma do uszczelniania węży chłodnic

Pierwsza pomoc przy pękniętych lub wystrzępionych węzłach, zakładana na zimno bezpośrednio na węże chłodnicy, samoprzylepna, elastyczna. Extra strong wersja 0.75 mm grubości, odporna na wysoką temperaturę i wodę. Zestaw trzech rolek 9,1 m, szerokość 25 mm.

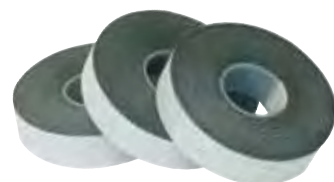

Nr. kat.	Opis	Temperatura	Kolor	Szerokość	Długość	Cena/zestaw PLN
418555	Taśma do uszczelniania węży chłodnic, 3 rolki	-40° - +120° C	szary	25 mm	9,1 m	136.00

Taśmy uszczelniające Res-Q-Tape

Res-Q-Tape to pierwsza pomoc przy pękniętych lub wystrzępionych węzłach, zakładana na zimno bezpośrednio na węże chłodnicy, samoprzylepna, elastyczna. Odporna na wysoką temperaturę i wodę.



Self-fusing silicone tape
Res-Q-tape



Nr. kat.	Opis	Temperatura	Kolor	Szerokość	Długość	Cena PLN
418525	Taśmy uszczelniające Res-Q-Tape	-90° - +260° C	Biały	25 mm	3,65 m	69.00
418565	Taśmy uszczelniające Res-Q-Tape	-90° - +260° C	Czarny	25 mm	3,65 m	69.00
418575	Taśmy uszczelniające Res-Q-Tape	-90° - +260° C	Żółty	25 mm	3,65 m	69.00
418585	Taśmy uszczelniające Res-Q-Tape	-90° - +260° C	Czerwony	25 mm	3,65 m	69.00
418595	Taśmy uszczelniające Res-Q-Tape	-90° - +260° C	Niebieski	25 mm	3,65 m	69.00

Wszystkie podane ceny są cenami Netto.

Zestaw naprawczy do połączeń elektrycznych przyciep i naciep

Zestaw naprawczy do połączeń elektrycznych 12 i 24 V, tylnych świateł przyciepy. Z gniazdami 12 i 24 V, 7 - lub 15-pinowymi, Kabel spiralny do ciągników i adapter 15-pin do gniazda 2 x 7 pin. Wszystkie wtyczki i gniazda z zaciskami śrubowymi, zestaw niezbędny do naprawy podczas awarii na drodze, w walizce z tworzywa sztucznego.



Zestaw naprawczy do węży z powietrzem (układy hamulcowe)

Zestaw naprawczy do przyciep z połączeniami sprężonym powietrzem, z żółtymi i czerwonymi przewodami spiralnymi do ciągnika lub przyciepy. Głowice Palm do hamulców, zasilania i odcięcia powietrza z różnymi końcówkami. Ponadto zestaw zawiera uszczelki pod głowice i różnego rodzaju złączki Do szybkich napraw postrzępionych, przetartych połączeń sprężonego powietrza, w poręcznym etui z tworzywa sztucznego.



Specyfikacja techniczna dostępna na www.prolux-shop.com

Nr. kat.	Opis	Cena/zestaw PLN
1 419305	Zestaw naprawczy do połączeń elektrycznych przyciep i naciep	1312.00
2 419355	Zestaw naprawczy do węży z powietrzem (układy pneumatyczne)	607.00

Zestaw naprawczy do przewodów powietrza

Zestaw naprawczy do przewodów powietrza, zawiera 30 złączy od 4 mm to 16 mm i 8 przewodów o różnych średnicach z przecinakami, w zestawie z wygodnym etui.



Nr. kat.	Opis	Sztuk	Ø max.	Ø Min.	Cena/zestaw PLN
549625	Zestaw naprawczy do przewodów powietrza	40	16 mm	4 mm	560.00

Zestaw naprawczy do opon

Praktyczny zestaw wulkanizujący przeznaczony jest do naprawy wszystkich rodzajów opon bezdętkowych. Masa wypeniająca składa się ze specjalnych nici nylonowych, zostały one impregnowane w warunkach wysokiego ciśnienia i temperatury, mają bardzo wysoką wytrzymałości na rozciąganie. System ten został opracowany specjalnie do szybkiej naprawy opon bezdętkowych bez demontażu kół. Nie tylko utrzymuje powietrze ale również izoluje szczytowe zbrojenie opony.

Niemieckie przepisy dotyczące stosowania zestawów naprawczych. Oferujemy krótkie podsumowanie tych zasad: W zasadzie każda opona musi być zdemontowana z koła w celu analizy uszkodzeń należy stosować odpowiednie materiały ... zatwierdzone przez producenta ... i powinny być kompatybilne z innymi materiałami Uszkodzone opony naprawiane już przy użyciu tego zestawu nie mogą być ponownie wulkanizowane. Naprawa przy użyciu naszego zestawu jest tylko tymczasowa i długoterminowa jazda jest niedozwolona



Nr. kat.	Opis	Cena PLN
3 419103	Zestaw naprawczy do sam. osobowych	277.00
4 419123	Zestaw naprawczy do sam. ciężarowych	277.00
419143	Masa uszczelniająca do sam. osobowych (60 szt.)	165.00
419163	Masa uszczelniająca do sam. ciężarowych (30 szt.)	165.00



Wszystkie podane ceny są cenami Netto.

Przenośny zbiornik powietrza

Przenośny zbiornik powietrza z manometrem, uchwytem szybkozłączką, portem do napełniania i zaworem spustowym. Malowany proszkowo, może być również stosowany jako zbiornik powietrza do sprężarek elektrycznych.



Nr. kat.	Opis	Pojemność	Ciśnienie max.	Wysokość	Ø	Waga	Cena PLN
102235	Przenośny zbiornik powietrza	14 l	10 bar	500 mm	250 mm	9 kg	654.00

Kompresor ze zbiornikiem

Bardzo lekki, kompaktowy kompresor ze zbiornikiem powietrza i wyłącznikiem ciśnieniowym



1



2



3

Nr. kat.	Opis	Napięcie	Ciśnienie max.	Cykl pracy	Cecha	Czas napełniania	Cena PLN
1	102166 Kompresor powietrza	12 V	8 bar	100 %/6 bar	Wyłącznik bezpieczeństwa 6 litrowy zbiornik powietrza	1 min	1735.00
2	102186 Kompresor powietrza	12 V	8 bar	30 %/6 bar	Stal nierdzewna, Zbiornik 8 l	4 min	1782.00
2	102196 Kompresor powietrza	24 V	8 bar	30 %/6 bar	Stal nierdzewna, Zbiornik 8 l	4 min	1876.00
3	102285 Kompresor powietrza	12 V	8 bar	33 %/6 bar	Zbiornik 9 l	3 min	1265.00

Zamów również

Nr. kat.	Opis	Cena PLN
4	102266 Złączka kompresora powietrza	38.00
5	831145 Śruba G1/4" - 6 mm	23.00



4



5

Kompresory powietrza. Dane techniczne

Nr. kat.	Opis	Napięcie	Pobór prądu	Ciśnienie max.	Siła ssąca	Przepływ	Liczba obrotów	Cykl pracy	Cykl pracy	Siłownik	Natężenie dźwięku	Wymiary	Waga	Cecha	Cena PLN
1	102166 Kompresor powietrza	12 V	42 A	8 bar	95 l/min	30 l/min / 8 bar	3000/min	60 min/6 bar	100 %/6 bar	1	74 dB(A)	460 x 420 x 180 mm	12 kg	Wyłącznik bezpieczeństwa 6 litrowy zbiornik powietrza	1735.00
2	102186 Kompresor powietrza	12 V	21 A	8 bar	47 l/min	12 l/min / 8 bar	4200/min	18 min/6 bar	30 %/6 bar	1	74 dB(A)	390 x 230 x 380 mm	7,9 kg	Stal nierdzewna, Zbiornik 8 l	1782.00
2	102196 Kompresor powietrza	24 V	8 A	8 bar	47 l/min	12 l/min / 8 bar	4200/min	18 min/6 bar	30 %/6 bar	1	74 dB(A)	390 x 230 x 380 mm	7,9 kg	Stal nierdzewna, Zbiornik 8 l	1876.00
3	102285 Kompresor powietrza	12 V	32 A	8 bar	70 l/min	30 l/min / 8 bar	3000/min	20 min/6 bar	33 %/6 bar	1	74 dB(A)	530 x 350 x 170 mm	8,5 kg	Zbiornik 9 l	1265.00
6	102046 Kompresor powietrza	12 V	12 A	8 bar	12 l/min	2 l/min / 8 bar	4100/min	20 min/6 bar	33 %/6 bar	1	68 dB(A)	220 x 180 x 120 mm	4,8 kg	zbiornik powietrza 1 l	1876.00
7	102036 Kompresor powietrza	12 V	10 A	7 bar	30 l/min	3 l/min / 7 bar	3000/min	3 min		1	85 dB(A)	177 x 197 x 79 mm	0,7 kg	Regulacja ciśnienia	231.00
8	102095 Kompresor powietrza Heavy Duty	12 V	23 A	13 bar	38 l/min	20 l/min / 8 bar	3000/min	60 min/6 bar 33 min/13 bar	100 %/6 bar 55 %/13 bar	1	74 dB(A)	240 x 180 x 100 mm	3,7 kg	Zabezpieczenie przed przegrzaniem	1171.00
8	102105 Kompresor powietrza Heavy Duty	24 V	15 A	10 bar	64 l/min	30 l/min / 8 bar	3000/min	20 min/6 bar	33 %/6 bar	1	74 dB(A)	240 x 180 x 100 mm	3,7 kg	Zabezpieczenie przed przegrzaniem	1171.00
9	102136 Kompresor powietrza	12 V	30 A	10 bar	72 l/min	20 l/min / 8 bar	3500/min	30 min/6 bar	50 %/6 bar	1	72 dB(A)	300 x 140 x 200 mm	5,4 kg	zabezpieczenie przed przegrzaniem	748.00
10	102146 Kompresor powietrza	12 V	45 A	10 bar	185 l/min	48 l/min / 8 bar	3000/min	20 min/6 bar	33 %/6 bar	1	72 dB(A)	325 x 150 x 220 mm	10,0 kg	zabezpieczenie przed przegrzaniem	889.00

Kompresor ze zbiornikiem

Niezwykle lekki i kompaktowy kompresor do funkcji elektropneumatycznych takich jak : maszty pneumatyczne, syreny itp. Do pojazdów bez sprężonego powietrza. Zestaw zawiera: zbiornik powietrza, przełącznik ciśnienia i złącze gniazda.



6

Nr. kat.	Opis	Napięcie	Ciśnienie max.	Siła ssąca	Cykl pracy	Cecha	Cena PLN
6	102046 Kompresor powietrza	12 V	8 bar	12 l/min	33 %/6 bar	zbiornik powietrza 1 l	1876.00

Kompresory powietrza

Do stałego montażu, nadaje się również do zasilania układów elektro-pneumatycznych , funkcji hydraulicznych , pompowania kół . Do pojazdów bez instalacji sprężonego powietrza



7



8

Nr. kat.	Opis	Napięcie	Ciśnienie max.	Siła ssąca	Cecha	Cena PLN
7	102036 Kompresor powietrza	12 V	7 bar	30 l/min	Regulacja ciśnienia	231.00
8	102095 Kompresor powietrza Heavy Duty	12 V	13 bar	38 l/min	Zabezpieczenie przed przegrzaniem	1171.00
8	102105 Kompresor powietrza Heavy Duty	24 V	10 bar	64 l/min	Zabezpieczenie przed przegrzaniem	1171.00

Wydajne kompresory powietrza 12V

Kompaktowa konstrukcja, wysoki przepływ powietrza, instalacja do stałego montażu lub mobilnego użycia . Z kablem zasilającym, zaciskami do akumulatora, 5 m węzłem, zaworami do opon,manometrem i wyłącznikiem bezpieczeństwa. Wysoka wydajność za niską cenę!



9

10

Nr. kat.	Opis	Napięcie	Ciśnienie max.	Cykl pracy	Cecha	Cena PLN
9	102136 Kompresor powietrza	12 V	10 bar	50 %/6 bar	zabezpieczenie przed przegrzaniem	748.00
10	102146 Kompresor powietrza	12 V	10 bar	33 %/6 bar	zabezpieczenie przed przegrzaniem	889.00

Od ponad 25 lat zajmujemy się sprzedażą i naprawą wyciągarek.

Jesteśmy oficjalnym przedstawicielem firm Ramsey, ComeUp, Hammer Winch i Superwinch w Niemczech. Produkty tych firm znane są ze swojej jakości i trwałości Ramsey od 1944. ComeUp od 1975r.



CUB-serii

Wyciągarki elektryczne ComeUp serii CUB, są doskonałą alternatywą dla wszystkich wyciągarek ręcznych ze względu na swoje kompaktowe wymiary. Są one napędzane 12-woltowym silnikiem z magnesami stałymi i przekładnią planetarną. Wyciągarki CUB posiadają automatyczny hamulec trzymający ładunek oraz sprzęgło wolnobiegowe do ręcznego rozwijania liny wyciągarki.

Zestaw zawiera:

Wbudowany wyłącznik 3 m, przekaźnik, prowadnica rolkowa, przewód akumulatora, lina, wolny bieg, płyta montażowa

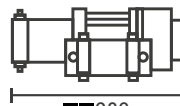

1 283
2 326
3 370

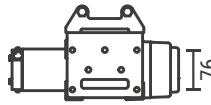

1 124
2 168

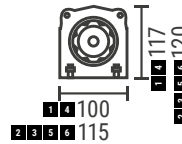

1 100
2 115

COMEUP



1

Nr. kat.	Opis	Napięcie	Siła uciągu max.	Pobór prądu przy pełnym obciążeniu	Szybkość nawijania liny	Waga	Cena PLN
1	634905 ComeUp CUB 2	12 V	0,9 t	150 A	2,0 - 6,1 m/min	7,3 kg	1316.00
2	634705 ComeUp CUB 3	12 V	1,3 t	230 A	2,0 - 5,7 m/min	8 kg	1598.00
3	634945 ComeUp CUB 4	12 V	1,8 t	230 A	2,0 - 4,6 m/min	9 kg	2209.00

Zestaw zawiera:

Wbudowany wyłącznik 3 m, przekaźnik, prowadnica owalna, przewód akumulatora, lina syntetyczna, wolny bieg, płyta montażowa

COMEUP



6

Nr. kat.	Opis	Napięcie	Siła uciągu max.	Pobór prądu przy pełnym obciążeniu	Szybkość nawijania liny	Waga	Cena PLN
4	634915 ComeUp CUB 2s	12 V	0,9 t	150 A	2,0 - 6,1 m/min	6,8 kg	1551.00
5	634935 ComeUp CUB 3s	12 V	1,3 t	230 A	2,0 - 5,7 m/min	7,8 kg	1833.00
6	634955 ComeUp CUB 4s	12 V	1,8 t	230 A	2,0 - 4,6 m/min	8 kg	2350.00

DV 4500i

Zestaw zawiera:

Pilot na kablu 3 m, prowadnica rolkowa, dociskacz liny, kabel do akumulatora, lina Ø 6 mm x 15 m.

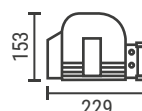
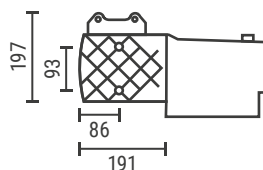

COMEUP



Nr. kat.	Opis	Napięcie	Siła uciągu max.	Pobór prądu przy pełnym obciążeniu	Szybkość nawijania liny	Waga	Cena PLN
634205	ComeUp DV 4500i	12 V	2,0 t	330 A	0,4 - 6,5 m/min	15 kg	2350.00
634305	ComeUp DV 4500i	24 V	2,0 t	170 A	0,4 - 6,5 m/min	15 kg	2491.00

PRO 1900

Wytrzymała wyciągarka elektryczna z 3 - stopniową przekładnią planetarną. Idealna do załadunku pojazdów na platformę. Zgodna z normą EN 14492-1

COMEUP

EN 14492-1

12 V

24 V



Zestaw zawiera:

Pilot na kablu 5 m, prowadnica rolkowa, kabel do akumulatora.

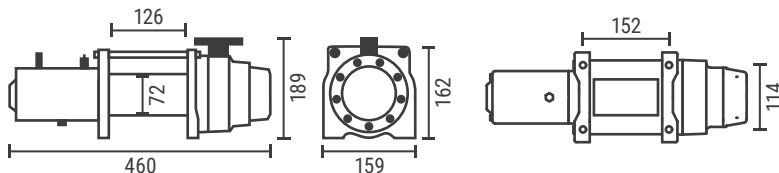

Prowadnica rolkowa nie może być zamontowana do wyciągarki

Nr. kat.	Opis	Napięcie	Siła uciągu max.	Pobór prądu przy pełnym obciążeniu	Szybkość nawijania liny	Waga	Cena PLN
1 634315	ComeUp PRO 1900	12 V	1,9 t	240 A	1,6 - 8,2 m/min	17 kg	3337.00
634335	ComeUp PRO 1900	24 V	1,9 t	120 A	1,6 - 8,2 m/min	17 kg	3525.00

Zestaw do wyciągarki ComeUp Rhino 8

Zestaw do montażu wyciągarki.

COMEUP

EN 14492-1

12 V

24 V



Zestaw zawiera:

- 1 x Wyciągarka el. Rhino 8, 12/24 V zgodna z normą EN 14492-1
- 1 x Pilot na kablu 5 m
- 1 x Prowadnica rolkowa
- 1 x Lina 10 mm/25 m z hakiem
- 1 x Skrzynka z bezpiecznikami
- 1 x Płyta montażowa
- 1 x Zestaw do montażu przekaźników
- 1 x Dociskacz liny
- 2 x Przewody do akumulatora 35 mm² / 6 m, z zakówką na przewód i złączem z tworzywa sztucznego
- 2 x Szare zaciski z tworzywa sztucznego
- 1 x Nasadka ochronna na gniazdo

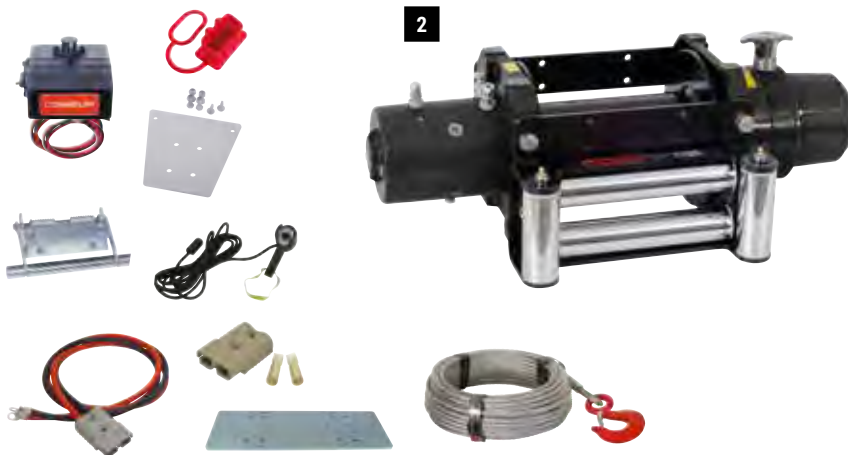

Nr. kat.	Napięcie	Siła uciągu max.	Pobór prądu przy pełnym obciążeniu	Szybkość nawijania liny	Waga	Cena PLN
2 633515/KIT	12 V	3,56 t	340 A	1,0 - 9,0 m/min	50 kg	5824.00
633535/KIT	24 V	3,56 t	230 A	1,0 - 9,0 m/min	50 kg	5824.00

Odkryj odpowiednie akcesoria do swojej wyciągarki.

Liny do wyciągarek, prowadnice rolkowe, owalne, dociskacze lin, płyty montażowe, akcesoria montażowe, przesuwki do wyciągarki i wiele więcej.



Odwiedź nasz e-sklep , lub poproś o indywidualną konsultację.



www.prolux-shop.com/wyciągarki



+48660532795



info@technika-holownicza.pl



Rhino-serii

Niezawodna profesjonalna wyciągarka elektryczna. 3-stopniowa przekładnia planetarna z hartowanej stali, wbudowany czujnik temperatury ostrzegający przed przegrzaniem, z diodą LED na pilocie. Podwójny układ hamulcowy z hamulcem mechanicznym, wodoodporna skrzynka przekładników. Zgodne z normą EN 14492-1 i SAE J706.

Zestaw zawiera:

Pilot na kablu 5 m, przewodnica rolkowa, kabel do akumulatora.

COMEUP

EN
14492-1

12 V

24 V



Rhino 8

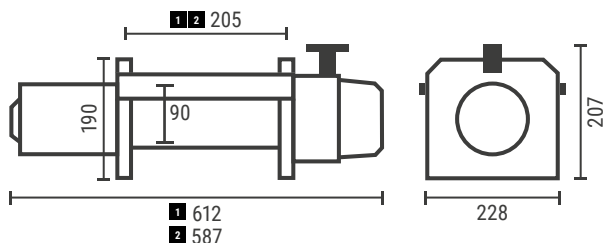

2

Rhino 12

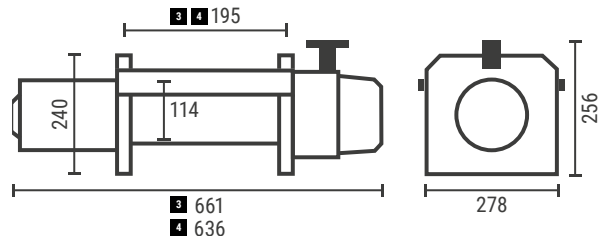

4

Rhino 15

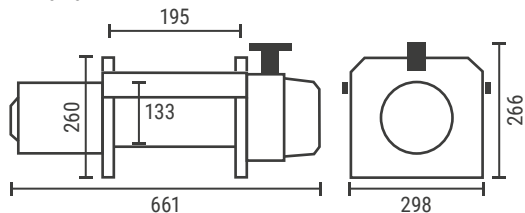

5

Rozstaw śrub Rhino 8/12/15

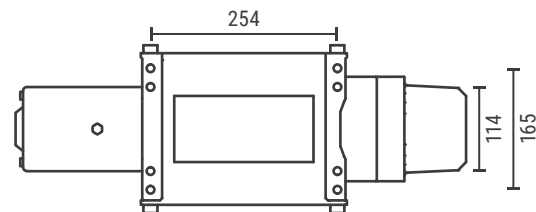

Nr. kat.	Opis	Napięcie	Siła uciągu max.	Pobór prądu przy pełnym obciążeniu	Szybkość nawijania linii	Waga	Cena PLN
1	633515 ComeUp Rhino 8	12 V	3,56 t	340 A	1,0 - 9,0 m/min	32 kg	4089.00
2	633535 ComeUp Rhino 8	24 V	3,56 t	230 A	1,0 - 9,0 m/min	32 kg	4089.00
3	633555 ComeUp Rhino 12	12 V	5,1 t	420 A	1,3 - 10,0 m/min	47 kg	5828.00
4	633575 ComeUp Rhino 12	24 V	5,1 t	310 A	1,3 - 10,0 m/min	47 kg	5828.00
5	633585 ComeUp Rhino 15	24 V	6,8 t	300 A	1,9 - 12,6 m/min	49 kg	7003.00

Wszystkie podane ceny są cenami Netto.



DC 34,9

Elektryczne wyciągarki z samohamowną przekładnią ślimakową, odporną na wstrząsy nawet po wyłączeniu zasilania. Wyciągarka wyposażona jest w wytrzymałe mocowanie liny, odporną na zachłapania skrzynkę z przekaźnikami i sprzęgło wyłączające przekładnię przy swobodnym rozwijaniu liny. Skonstruowane specjalnie dla pojazdów specjalnych i aut pomocy drogowej. Zgodna z europejską normą EN 14492-1.



Zestaw zawiera:

Rama montażowa, pilot na kablu 3,6 m, zabezpieczenie przed przeciążeniem, wyłącznik bezpieczeństwa, przekaźniki i przewód zasilający



1

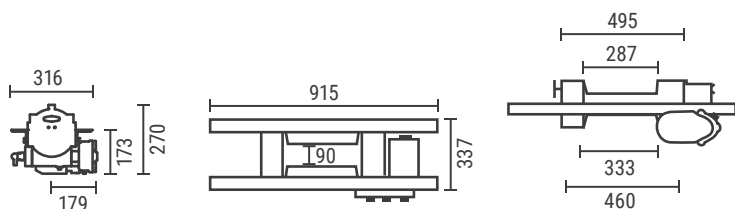

Nr. kat.	Opis	Napięcie	Siła uciągu max.	Pobór prądu przy pełnym obciążeniu	Szybkość nawijania liny	Waga	Cena PLN
1 639804	Ramsey DC 34,9	12 V	3,49 t	370 A	1,7 - 4,3 m/min	50 kg	14523.00
639814	Ramsey DC 34,9	24 V	3,49 t	140 A	1,7 - 4,3 m/min	50 kg	15275.00

RE 34,9/50,7/50,7X

Elektryczne wyciągarki z samohamowną przekładnią ślimakową, odporna na wstrząsy nawet po wyłączeniu zasilania. Wyciągarka wyposażona jest w przewód blokady bezpieczeństwa, wodoodporną skrzynkę z przekaźnikami i sprzęgło wyłączające przekładnię przy swobodnym rozwijaniu liny. Skonstruowane specjalnie dla pojazdów specjalnych i aut pomocy drogowej. Zgodna z europejską normą EN 14492-1.

Zestaw zawiera:

RE 34,9 – pilot na kablu 3,6 m, prowadnica rolkowa, przewód zasilania, zabezpieczenie przed przeciążeniem, wyłącznik bezp z przekaźnikiem i przewodem zasilającym, instrukcję obsługi

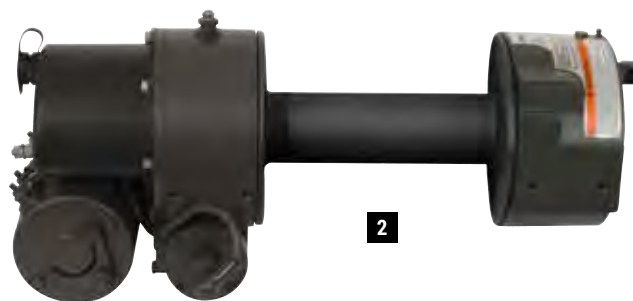

2

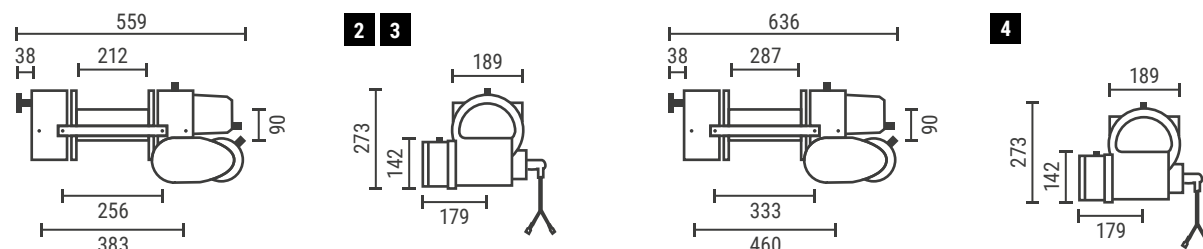

Nr. kat.	Opis	Napięcie	Siła uciągu max.	Pobór prądu przy pełnym obciążeniu	Szybkość nawijania liny	Waga	Cena PLN
2 639764	Ramsey RE 34,9	12 V	3,49 t	370 A	1,3 - 6,1 m/min	38 kg	10293.00
2 639774	Ramsey RE 34,9	24 V	3,49 t	170 A	0,9 - 4,5 m/min	38 kg	10763.00
3 640864	Ramsey RE 50,7	12 V	5,2 t	380 A	1,0 - 4,9 m/min	38 kg	12549.00
3 640874	Ramsey RE 50,7	24 V	5,2 t	190 A	0,6 - 4,2 m/min	38 kg	12549.00
4 640894	Ramsey RE 50,7X	24 V	5,2 t	190 A	0,6 - 4,2 m/min	39 kg	12878.00



Terra-serii

Superwinch Terra-serii posiada silnik z magnesami stałymi o niskim zużyciu energii i trzystopniową przekładnię planetarną. Wyciągarka jest również wyposażona w automatyczny hamulec podtrzymujący i sprzęgło z wolnym biegiem do ręcznego rozciągania liny. Wyciągarka elektryczna Superwinch Terra jest bardzo dobrą alternatywą dla wyciągarki ręcznej i nadaje się do lekkich ładunków.

Zestaw zawiera:

Pilot na kablu 3 m, wbudowany wyłącznik bezpieczeństwa 3 m, przełączniki, gniazdo pilota, przewód zasilający, linę/prowadnicę rolkową (1, 2, 3) lub linę syntetyczną/prowadnicę owalną (4, 5, 6)

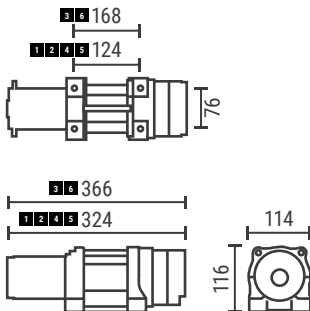

SUPERWINCH



Nr. kat.	Opis	Napięcie	Siła uciągu max.	Pobór prądu przy pełnym obciążeniu	Szybkość nawijania liny	Waga	Cena PLN
1	649435 Superwinch Terra 2500	12 V	1,13 t	175 A	2,1 - 5,1 m/min	8 kg	1504.00
2	649455 Superwinch Terra 3500	12 V	1,58 t	150 A	1,8 - 4,9 m/min	9 kg	1598.00
3	649475 Superwinch Terra 4500	12 V	2,0 t	210 A	1,2 - 4,9 m/min	10 kg	1833.00
4	649445 Superwinch Terra 2500SR	12 V	1,13 t	175 A	2,1 - 7,5 m/min	6,8 kg	1645.00
5	649465 Superwinch Terra 3500SR	12 V	1,58 t	150 A	1,8 - 4,9 m/min	8 kg	1739.00
6	649485 Superwinch Terra 4500SR	12 V	2,0 t	210 A	1,2 - 4,9 m/min	9 kg	2021.00

S-serii

Zaawansowane wyciągarki elektryczne serii S z trzystopniową przekładnią planetarną. Wyposażone m.in. w automatyczny hamulec podtrzymujący, silnik z magnesami trwałymi oraz ręczne sprzęgło (obsługa ręczna lub nożna). Najważniejsze informacje: Natychmiastowe zatrzymanie silnika, zamknięta obudowa z doskonałą ochroną w każdych warunkach pogodowych. Idealna wyciągarka do każdej aplikacji !

Zestaw zawiera:

Pilot na kablu 9,1 m, prowadnica rolkowa, przewód do akumulatora, lina/lina syntetyczna (SR)



Superwinch S-serii z liną stalową



Superwinch S-serii (SR) z liną syntetyczną

SUPERWINCH

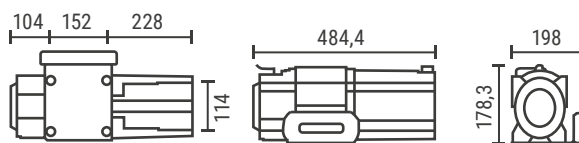

Nr. kat.	Opis	Napięcie	Siła uciągu max.	Pobór prądu przy pełnym obciążeniu	Szybkość nawijania liny	Waga	Cena PLN
649055	Superwinch S5500	12 V	2,49 t	340 A	1,5 - 7,3 m/min	23 kg	2585.00
649155	Superwinch S5500	24 V	2,49 t	150 A	3,1 - 6,7 m/min	23 kg	2773.00
7 649075	Superwinch S7500	12 V	3,4 t	335 A	1,1 - 5,0 m/min	25 kg	2726.00
649165	Superwinch S7500	24 V	3,4 t	155 A	2,1 - 4,7 m/min	25 kg	2914.00
649065	Superwinch S5500SR	12 V	2,49 t	340 A	1,5 - 7,3 m/min	19 kg	2961.00
649285	Superwinch S5500SR	24 V	2,49 t	150 A	3,1 - 6,7 m/min	19 kg	3149.00
649195	Superwinch S7500SR	12 V	3,4 t	335 A	1,1 - 5,0 m/min	21 kg	3102.00
649225	Superwinch S7500SR	24 V	3,4 t	155 A	2,1 - 4,7 m/min	21 kg	3290.00

Seria wyciągarek Tiger Shark (zgodna z EN 14492-1)

Wyciągarki elektryczne serii Tiger Shark produkowane przez profesjonalną firmę Superwinch posiadają siłę uciągu od 3,5 t do 6,8 t na pierwszej warstwie liny w zależności od modelu. Wszystkie wyciągarki są dostarczane z pilotem na kablu, przekaźnikami i kablem do podłączenia akumulatora. W zależności od wymagań stawianych wyciągarce można dokonać wyboru pomiędzy liną stalową z prowadnicą rolkową lub liną z włókien syntetycznych z prowadnicą owalną. Wszystkie wyciągarki napędzane są silnikiem 12 V za pośrednictwem przekładni planetarnej (18000(SR) dostępny również z silnikiem 24 V). Wyciągarki Tiger Shark są wyposażone w sprzęgło manualne umożliwiające ręczne odwijanie liny wyciągarki z bębna. Wyciągarki Superwinch z tej serii znajdują zastosowanie w off road rolnictwie i leśnictwie, w lawetach, przyczepach lub naczepach niskopodwoziowych.

Zestaw zawiera:

Pilota na kablu 3,6 m, prowadnicę rolkową, skrzynkę z przekaźnikami, przewód zasilający, linę 10 mm - 21 m

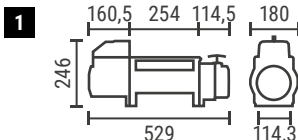

Zestaw zawiera:

Pilota na kablu 9,1 m, skrzynkę z przekaźnikami, prowadnicę rolkową

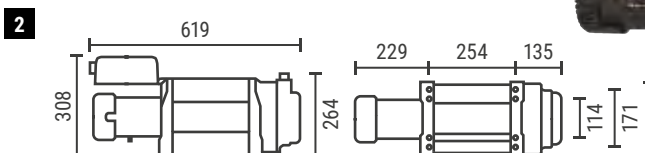

SUPERWINCH

EN 14492-1

12 V

24 V



1



Prowadnica rolkowa nie może być zamontowana do wyciągarki

2



★ NOWY

Nr. kat.	Opis	Napięcie	Siła uciągu max.	Pobór prądu przy pełnym obciążeniu	Waga	Cena PLN
1	649125 Superwinch TSI 35	12 V	3,5 t	420 A	41 kg	4089.00
	649145 Superwinch TSI 35	24 V	3,5 t	210 A	41 kg	4089.00
2	649305 ★ Superwinch Tiger Shark 66.7 kN EN	24 V	6,8 t	221 A	60 kg	5593.00

Tiger Shark-serii

Zestaw zawiera:

Pilota na kablu, prowadnica rolkowa, skrzynka z przekaźnikami, przewód zasilający, lina

Prowadnica rolkowa nie może być zamontowana do wyciągarki

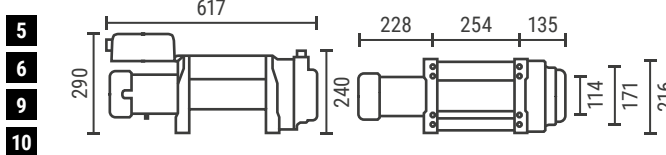
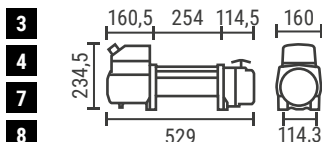

SUPERWINCH

12 V

24 V



4



★ NOWY

Nr. kat.	Opis	Napięcie	Siła uciągu max.	Pobór prądu przy pełnym obciążeniu	Waga	Cena PLN
3	649115 Superwinch Tiger Shark 9500	12 V	4,3 t	340 A	42 kg	2397.00
4	649255 Superwinch Tiger Shark 11500	12 V	5,2 t	410 A	42 kg	2914.00
5	649365 ★ Superwinch Tiger Shark 18000	12 V	8,1 t	440 A	60 kg	4888.00
6	649385 ★ Superwinch Tiger Shark 18000	24 V	8,1 t	440 A	60 kg	4888.00

Zestaw zawiera:

Pilota na kablu, przekaźniki, przewód do akumulatora, lina syntetyczna

Prowadnica owalna nie może być zamontowana do wyciągarki

★ NOWY

10



SUPERWINCH

12 V

24 V



Nr. kat.	Opis	Napięcie	Siła uciągu max.	Pobór prądu przy pełnym obciążeniu	Waga	Cena PLN
7	649185 Superwinch Tiger Shark 9500SR	12 V	4,3 t	340 A	27 kg	2914.00
8	649355 Superwinch Tiger Shark 11500SR	12 V	5,2 t	410 A	27 kg	3431.00
9	649375 ★ Superwinch Tiger Shark 18000SR	12 V	8,1 t	440 A	44 kg	5499.00
10	649395 ★ Superwinch Tiger Shark 18000SR	24 V	8,1 t	440 A	44 kg	5499.00

Odkryj odpowiednie akcesoria do swojej wyciągarki.

Liny do wyciągarek, prowadnice rolkowe, owalne, dociskacze lin, płyty montażowe, akcesoria montażowe, przesuwki do wyciągarki i wiele więcej.



Odwiedź nasz e-sklep , lub poproś o indywidualną konsultację.



www.prolux-shop.com/pl_pl/wyciagarki/ | +48660532795 | info@technika-holownicza.pl

Sterowanie radiowe "Plug'n'go" do wyciągarek

Szybkie w instalacji bezprzewodowe 2 kanałowe sterowanie radiowe do wyciągarek el. o częstotliwości 868 MHz, prosta nie wymagająca specjalistycznej wiedzy instalacja i obsługa.

Dane techniczne:

- Gotowy do instalacji z wtyczką
- Nadajnik 2 funkcyjny z wyłącznikiem
- Napięcie 12/24V, kabel zasilania (1,0 m)
- Zasięg 80 m, wodoszczelna obudowa IP68, nadajnik IP67
- Żywotność baterii do 2500 godzin
- Złącza do wielu typów wyciągarek.



Pilot w zestawie



1 Wtyczka 3-polowa do wyciągarek ComeUp DV 4500i, PRO 1900



2 Wtyczka 4-polowa do wyciągarek Ramsey, Vime, Superwinch i Warn



3 Wtyczka 6-polowa do wyciągarek ComeUp DV 9/i - DV 18, Rhino 8/12/15



4 Wtyczka 3-polowa do wyciągarki Superwinch Tiger Shark 9500(SR), 11500(SR), TSI 35, Winch2Go



5 Wtyczka 7-polowa do wyciągarek Superwinch Talon-serii



6 Wtyczka 7-polowa do wyciągarek Superwinch S5500(SR)/S7500(SR)



7 Wtyczka 3-polowa do wyciągarek Superwinch Terra 2500(SR)/Terra 3500(SR)/Terra 4500(SR), Tiger Shark 66.7kN EN/18000(SR)

Nr. kat.	Opis	Ilość funkcji	Wtyczka	Częstotliwość	Napięcie	Cena PLN
1	114713 Przemysłowe sterowanie radiowe ComeUp	2	3-polowe	868 MHz	12 - 24 V	1735.00
2	114723 Przemysłowe sterowanie radiowe Ramsey	2	4-polowe	868 MHz	12 - 24 V	1735.00
3	114733 Przemysłowe sterowanie radiowe ComeUp	2	6-pinowe	868 MHz	12 - 24 V	1735.00
4	114743 Przemysłowe sterowanie radiowe Superwinch	2	3-polowe	868 MHz	12 - 24 V	1735.00
5	114753 Przemysłowe sterowanie radiowe Superwinch	2	7-pinowe	868 MHz	12 - 24 V	1735.00
6	114763 Przemysłowe sterowanie radiowe Superwinch	2	7-pinowe	868 MHz	12 - 24 V	1735.00
7	114773 Przemysłowe sterowanie radiowe Superwinch	2	3-polowe	868 MHz	12 - 24 V	1735.00

Wszystkie podane ceny są cenami Netto.



Profesjonalny pilot na kablu

Bardzo poręczny i solidny pilot zdalnego sterowania z 2 funkcjami o długości 9 m, zapewnia swobodę pracy. Obudowa wykonana z odpornego na uderzenia tworzywa o klasie szczelności IP65. Gumowy pierścień uszczelniający na pilocie jest przeznaczony dla przewodów o średnicy od 8-18 mm.

1



Nr. kat.	Opis	Wtyczka	Do wyciągarki	Ilość funkcji	Długość kabla	Długość	Szerokość	Wysokość	Cena PLN
631235	Profesjonalny pilot na kablu	3-polowe	ComeUp	2	9 m	115 mm	60 mm	50 mm	372.00
631085	Profesjonalny pilot na kablu	4-polowe	Ramsey	2	9 m	115 mm	60 mm	50 mm	372.00
1 631095	Profesjonalny pilot na kablu	6-pinowe	ComeUp	2	9 m	115 mm	60 mm	50 mm	372.00

Sterowanie na kablu

Pilot na kablu do wyciągarek ComeUp, Ramsey lub Superwinch.



Nr. kat.	Producent	Odpowiednie do	Wtyczka	Długość kabla	Cena PLN
2 634445	ComeUp	Rhino 8 - 15/DV 9 - 18, Seal Gen 2/Seal Slim	6-pinowe	5,0 m	264.00
CU880025/3	ComeUp	DV 4500i/DV 6/Gio Series/GTD 650 - 2800/Wolf 8.5/12.0	3-polowe	5,0 m	231.00
CU881671/3	ComeUp	Walrus 16.5 - 22.0	6-pinowe	5,0 m	510.00
3 RA251110/3	Ramsey	Ramsey Wyciągarki	4-polowe	3,6 m	560.00
RA251112/3	Ramsey	Ramsey Wyciągarki	4-polowe	7,5 m	701.00
SW2271/3	Superwinch	S5500(SR), S7500(SR)	7-pinowe	9,1 m	372.00
SW2272/3	Superwinch	S5500(SR), S7500(SR)	7-pinowe	4,5 m	325.00
SW2273/3	Superwinch	Talon 9.5 - 18	7-pinowe	4,5 m	419.00
4 SW2274/3	Superwinch	TSI 35/Tiger Shark 9500(SR), 11500(SR)/LP 8500 - 10000/UT 3000	3-polowe	9,1 m	372.00
SW2275/3	Superwinch	Terra 2500(SR), 3500(SR), 4500(SR)/Tiger Shark 18000(SR)	3-polowe	3,6 m	372.00
SW90-42654/3	Superwinch	SX10(SR), SX12(SR)	5-polowe	3,6 m	466.00

Przełączniki do wyciągarek

Przełączniki do wyciągarek Ramsey, ComeUp, Superwinch, nadają się również do innych marek.



5



6

7



8



10



11



Nr. kat.	Opis	Producent	Odpowiednie do	Napięcie	Cena PLN
5 634803	Przełącznik	ComeUp	DV 2500i - 4500i/Ramsey/JEM	12 V	235.00
5 634813	Przełącznik	ComeUp	DV 2500i - 4500i/Ramsey/JEM	24 V	235.00
6 634873	Przełącznik	ComeUp	DV 9 - 18/Pro 1900/Rhino 8 - 12/Wolf/Seal Gen2/Seal Slim/Seal MadX	12 V	654.00
6 634883	Przełącznik	ComeUp	DV 9 - 18/Pro 1900/Rhino/Wolf/Seal Gen2/Seal Slim	24 V	677.00
7 CU881385/3	Przełącznik	ComeUp	CUB 2(s), 3(s), 4(s)/DV 6/GTD 650 - 2800	12 V	400.00
8 RA440110/3	Przełącznik	Ramsey	DC 34,9/RE 34,9/50,7/50,7X	12 V	419.00
8 RA440114/3	Przełącznik	Ramsey	DC 34,9/RE 34,9/50,7/50,7X	24 V	466.00
9 SW87-42608/3	Przełącznik	Superwinch	Terra 25(SR), 35(SR), 45(SR)	12 V	230.00
10 SW98-10880/3	Przełącznik	Superwinch	S5500(SR), 7500(SR)	12 V	282.00
10 SW89-10917/3	Przełącznik	Superwinch	S5500(SR), 7500(SR)	24 V	294.00
11 SW90-32492/3	Przełącznik	Superwinch	SX 10(SR), 12(SR)/Tiger Shark 9500(SR), 11500(SR)/TSI 35	12 V	372.00



Aluminiowy przesuw wyciągarki

Przesuw boczny wyciągarki, lekki dzięki aluminiowej konstrukcji, umożliwia boczny ruch na platformie tak aby wciągarka znajdowała się na tej samej stronie co zaczep holowanego pojazdu, wyposażony w mechanizm blokujący w 4 pozycjach, jak również w prowadnicę umożliwiającą szybki montaż haka kulowego lub wsparcie do motocykla. Adaptery nie wchodzą w skład zestawu (należy zamówić oddzielnie)
Ładowność do 3 t.



Nr. kat.	Odpowiednie do	Wersja	Szerokość	Głębokość	Materiał	Cena PLN
631903	ComeUp DV 9, Ramsey REP 8000, Superwinch TigerShark 9500(SR)/TSI 35	manualne	1780 mm	320 mm	Aluminium	1970.00
631923	ComeUp Rhino 8	manualne	1780 mm	320 mm	Aluminium	1970.00
631933	ComeUp Pro 1900	manualne	1780 mm	320 mm	Aluminium	1970.00

Zamów również



Nr. kat.	Opis	Cena PLN
1 631963	Hak kulowy, wpinany	470.00
2 631943	Wsparcie motocykla, wpinane	466.00
3 631993	Uchwyt mocujący	395.00
4 631911	Zestaw montażowy ze śrubami	136.00

Stalowy przesuw boczny wyciągarki

Ocynkowany przesuw boczny, pozwala na optymalne wykorzystanie wyciągarki podczas załadunku lub rozładunku pojazdów. Lina wyciągarki nawijana jest płynnie, w pożądanym kierunku. Przesuw hydrauliczny można zatrzymać w dowolnej pozycji, wersja manualna ma trzy stałe miejsca blokady poprzecznej. Maksymalne obciążenie 4,6 t.

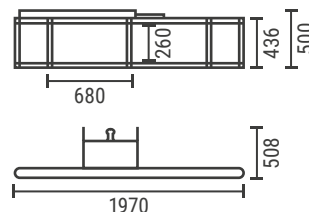

Nr. kat.	Odpowiednie do	Wersja	Przesuw	Szerokość	Głębokość	Cena PLN
632005	ComeUp Rhino 8/12, HV 8/10, Ramsey HD-P 34,9/42, Hammer 3.6/4.3	hydrauliczny	900 mm	1970 mm	436 mm	7046.00
632045	ComeUp Rhino 8/12, HV 8/10, Ramsey HD-P 34,9/42, Hammer 3.6/4.3	manualne	1250 mm	1970 mm	436 mm	5025.00

Zawór sterujący 6/2

Pozwala na przełączanie między funkcjami np: pomiędzy wyciągarką i przesuwem bocznym. Zawór sterujący pozwala kontrolować dwa urządzenia niezależnie. Zawór jest dostępny ze sterowaniem ręcznym lub elektro-hydraulicznym.



Nr. kat.	Opis	Wersja	Przykręcone	Ciśnienie max.	Przepływ oleju	Napięcie	Cena PLN
5 638102	Zawór sterujący 6/2	manualne	G 3/8 "	350 bar	60 l/min		795.00
6 638152	Zawór sterujący 6/2	elektryczne	G 3/8 "	160 bar	30 l/min	12 V	1030.00
6 638202	Zawór sterujący 6/2	elektryczne	G 3/8 "	160 bar	30 l/min	24 V	983.00



YAK 7

Bardzo wytrzymałe i kompaktowe wyciągarki hydrauliczne z 1-stopniową przekładnią ślimakową i mocnym silnikiem hydraulicznym, profesjonalny sprzęt dla pojazdów specjalnych. Kompaktowa niewielka konstrukcja nadaje się również do użycia jako wyciągarka przednia. Zgodna z normą europejską EN 14492-1.

COMEUP

EN
14492-1



Zestaw zawiera:
Prowadnica rolkowa

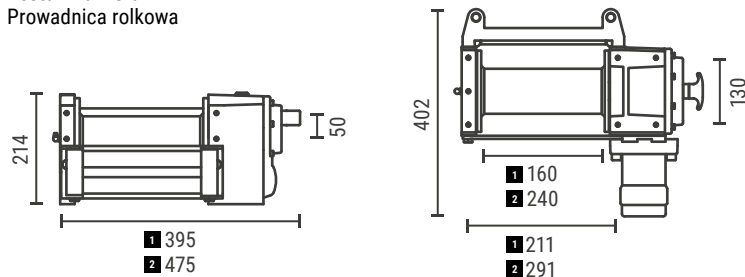

Nr. kat.	Opis	Siła uciągu max.	Sprzęgło	Ciśnienie	Przepływ oleju	Szybkość nawijania liny	Cena PLN
1	643343 ComeUp Yak 7K	3,2 t	manualne	120 bar	40 l/min	5,2 - 7,2 m/min	4559.00
2	643363 ComeUp Yak 7L	3,2 t	manualne	120 bar	40 l/min	5,2 - 7,2 m/min	4653.00

HV 8/10/12/15

Bardzo solidna i wytrzymała wyciągarka z aluminiową obudową i stalowym bębnie. Wyposażona w 2-stopniową przekładnię planetarną oraz mocny silnik hydrauliczny o wysokim momencie obrotowym, to tylko niektóre z zalet tej serii wyciągarek. Przeznaczone do profesjonalnego użytku w pojazdach użytkowych oraz pojazdach pomocy drogowej. Sprzęgło manualne lub pneumatyczne, zgodne z EN 14492-1.

COMEUP

EN
14492-1



Zestaw zawiera:
Prowadnica rolkowa, Dociskacz liny, Zawór przeciążeniowy

HV 8 & 10

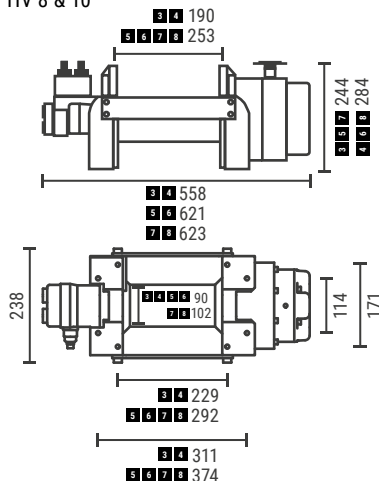

HV 12 & 15

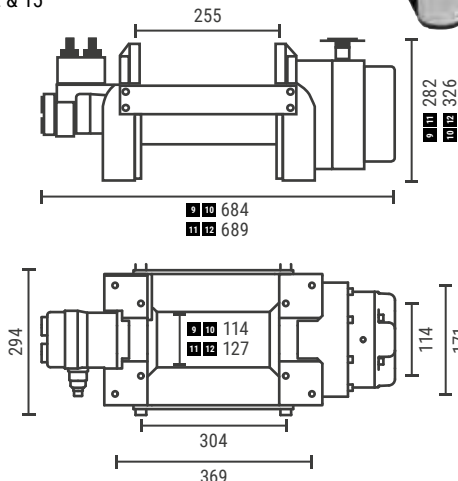

Mechaniczny hamulec

Nr. kat.	Opis	Siła uciągu max.	Sprzęgło	Ciśnienie	Przepływ oleju	Szybkość nawijania liny	Cena PLN
3	642913 ComeUp HV-8 ST	3,5 t	manualne	150 bar	60 l/min	15,0 - 24,2 m/min	5969.00
4	642923 ComeUp HV-8 ST	3,5 t	pneumatyczne	150 bar	60 l/min	15,0 - 24,2 m/min	6298.00
5	642933 ComeUp HV-8 BT	3,5 t	manualne	150 bar	60 l/min	15,0 - 24,2 m/min	6392.00
6	642943 ComeUp HV-8 BT	3,5 t	pneumatyczne	150 bar	60 l/min	15,0 - 24,2 m/min	6674.00
7	642953 ComeUp HV-10	4,3 t	manualne	150 bar	60 l/min	14,0 - 19,0 m/min	6768.00
8	642963 ComeUp HV-10	4,3 t	pneumatyczne	150 bar	60 l/min	14,0 - 19,0 m/min	7050.00
9	642973 ComeUp HV-12	5,1 t	manualne	150 bar	60 l/min	10,0 - 15,4 m/min	7426.00
10	642983 ComeUp HV-12	5,1 t	pneumatyczne	150 bar	60 l/min	10,0 - 15,4 m/min	7708.00
11	642993 ComeUp HV-15	6,8 t	manualne	150 bar	60 l/min	9,0 - 12,3 m/min	8272.00
12	643013 ComeUp HV-15	6,8 t	pneumatyczne	150 bar	60 l/min	9,0 - 12,3 m/min	8554.00



Bison 20/25/30/50

Wyciągarka hydrauliczna ComeUp Bison 20. Bardzo wytrzymała kompaktowa wyciągarka z 2-stopniową przekładnią planetarną. Opatentowany wielodyskowy hamulec mechaniczny i zamek hydrauliczny to tylko niektóre z jej zalet. Zgodna z normą EN 14492-1

COMEUP

EN 14492-1



Zestaw zawiera:

Prowadnica rolkowa, Dociskacz liny, Zawór przeciżeniowy

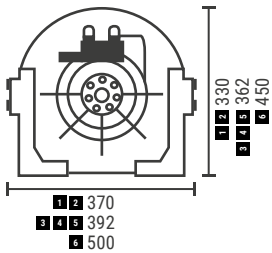
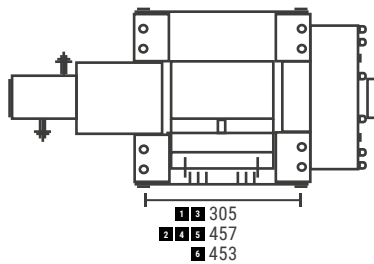
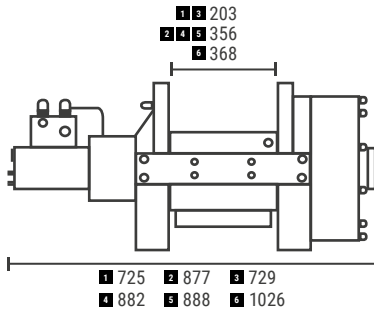

Prowadnica rolkowa nie może być zamontowana do wyciągarki



Nr. kat.	Opis	Siła uciągu max.	Sprzęgło	Ciśnienie	Przepływ oleju	Szybkość nawijania liny	Cena PLN
1	642813 ComeUp Bison 20 ST	9,0 t	pneumatyczne	175 bar	60 l/min	7,1 - 9,5 m/min	22513.00
2	642823 ComeUp Bison 20 BT	9,0 t	pneumatyczne	175 bar	60 l/min	7,1 - 9,5 m/min	23923.00
3	642853 ComeUp Bison 25 ST	11,3 t	pneumatyczne	150 bar	60 l/min	5,0 - 7,8 m/min	27918.00
4	642863 ComeUp Bison 25 BT	11,3 t	pneumatyczne	150 bar	60 l/min	5,0 - 7,8 m/min	29093.00
5	642873 ComeUp Bison 30 BT	13,6 t	pneumatyczne	175 bar	60 l/min	4,3 - 6,0 m/min	31208.00
6	642883 ComeUp Bison 50	22,6 t	pneumatyczne	200 bar	100 l/min	5,7 - 8,3 m/min	52405.00

Odkryj odpowiednie akcesoria do swojej wyciągarki.

Liny do wyciągarek, prowadnice rolkowe, owalne, dociskacze lin, płyty montażowe, akcesoria montażowe, przesuwu do wyciągarki i wiele więcej.



Odwiądź nasz e-sklep , lub poproś o indywidualną konsultację.



www.prolux-shop.com/pl_pl/wyciagarki/ | +48660532795 | info@technika-holownicza.pl



HD-P 34,9

Wyciągarka hydrauliczna wyposażona jest w praktycznie bezawaryjny i cichy hamulec hydrauliczny. Niezawodność, niska waga, wysoki moment obrotowy silnika hydraulicznego i bardzo wytrzymała przekładnia planetarna, to tylko niektóre z zalet tej wyciągarek dla pojazdów specjalnych. Wyciągarka zgodna z europejską normą EN 14492-1.



3 4



Sprzęgło pneumatyczne

5 6



Blokada sprzęgła (funkcja bezpieczeństwa)

1 2



Sprzęgło manualne

34,9Y

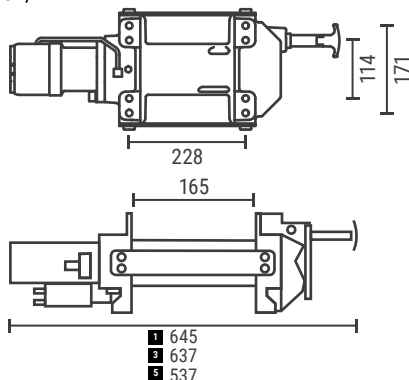

34,9S

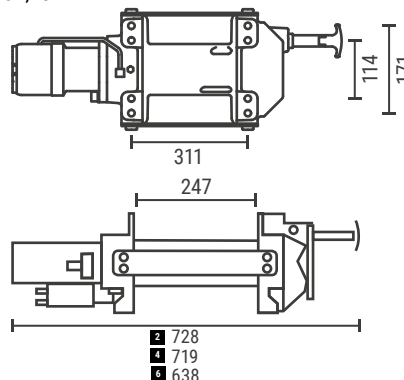

Nr. kat.	Opis	Siła uciągu max.	Sprzęgło	Ciśnienie	Przepływ oleju	Szybkość nawijania liny	Cena PLN
1	639253 Ramsey HD-P 34,9Y	3,49 t	manualne	175 bar	57 l/min	15,2 - 23,1 m/min	9635.00
2	639273 Ramsey HD-P 34,9S	3,49 t	manualne	175 bar	57 l/min	15,2 - 23,1 m/min	9635.00
3	639263 Ramsey HD-P 34,9Y	3,49 t	pneumatyczne	175 bar	57 l/min	15,2 - 23,1 m/min	9635.00
4	639283 Ramsey HD-P 34,9S	3,49 t	pneumatyczne	175 bar	57 l/min	15,2 - 23,1 m/min	9635.00
5	639413 Ramsey HD-P 34,9Y	3,49 t	zablokowane	175 bar	57 l/min	15,2 - 23,1 m/min	9635.00
6	639443 Ramsey HD-P 34,9S	3,49 t	zablokowane	175 bar	57 l/min	15,2 - 23,1 m/min	9635.00

HD-P 42

Wyciągarka hydrauliczna wyposażona jest w praktycznie bezawaryjny i cichy hamulec hydrauliczny. Niezawodność, niska waga, wysoki moment obrotowy silnika hydraulicznego i bardzo wytrzymała przekładnia planetarna, to tylko niektóre z zalet tej wyciągarek dla pojazdów specjalnych. Wyciągarka zgodna z europejską normą EN 14492-1.

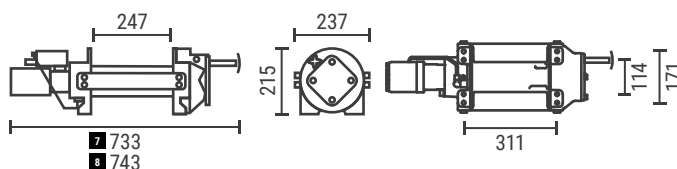

7



Nr. kat.	Opis	Siła uciągu max.	Sprzęgło	Ciśnienie	Przepływ oleju	Szybkość nawijania liny	Cena PLN
7	640683 Ramsey HD-P 42	4,3 t	manualne	147 bar	57 l/min	9,7 - 13,4 m/min	11045.00
8	640783 Ramsey HD-P 42	4,3 t	pneumatyczne	147 bar	57 l/min	9,7 - 13,4 m/min	11045.00



HMW 3.6/4.3/5.0/6.6

Wyciągarka hydrauliczna wyposażona jest w praktycznie bezawaryjny i cichy hamulec hydrauliczny. Niezawodność, niska waga, wysoki moment obrotowy silnika hydraulicznego i bardzo wytrzymała przekładnia planetarna, to tylko niektóre z zalet tej wyciągarek dla pojazdów specjalnych. Wyciągarka zgodna z europejską normą EN 14492-1.



1



Zestaw zawiera:

Prowadnica rolkowa, Dociskacz liny, Zawór przeciążeniowy

HMW 3.6/4.3

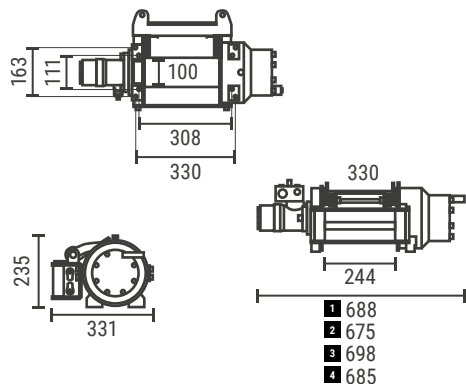

HMW 5.0/6.6

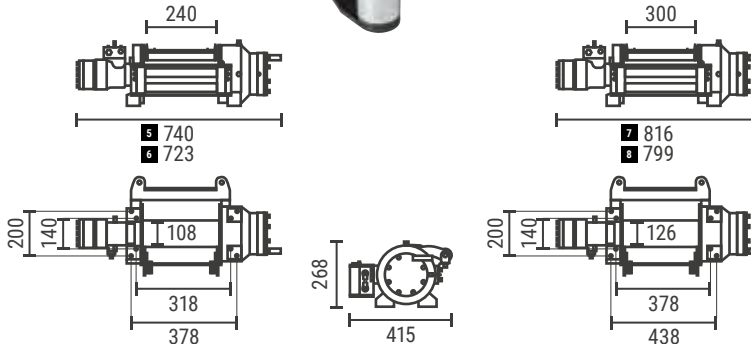

Nr. kat.	Opis	Siła uciągu max.	Sprzęgło	Ciśnienie	Przepływ oleju	Szybkość nawijania liny	Cena PLN
1	648003 Hammer HMW 3.6 PHT-EN	3,5 t	manualne	125 bar	60 l/min	14,0 - 21,0 m/min	7473.00
2	648013 Hammer HMW 3.6 PHT/P-EN	3,5 t	pneumatyczne	125 bar	60 l/min	14,0 - 21,0 m/min	7661.00
3	648023 Hammer HMW 4.3 PHT-EN	4,3 t	manualne	120 bar	60 l/min	11,0 - 17,0 m/min	7614.00
4	648033 Hammer HMW 4.3 PHT/P-EN	4,3 t	pneumatyczne	120 bar	60 l/min	11,0 - 17,0 m/min	7802.00
5	648043 Hammer HMW 5.0 PHT-EN	5,0 t	manualne	145 bar	60 l/min	11,0 - 17,5 m/min	9588.00
6	648053 Hammer HMW 5.0 PHT/P-EN	5,0 t	pneumatyczne	145 bar	60 l/min	11,0 - 17,5 m/min	9776.00
7	648063 Hammer HMW 6.6 PHT-EN	6,6 t	manualne	190 bar	60 l/min	15,0 - 20,0 m/min	11186.00
8	648073 Hammer HMW 6.6 PHT/P-EN	6,6 t	pneumatyczne	190 bar	60 l/min	15,0 - 20,0 m/min	11515.00

HMW 9.0/11.5



Zestaw zawiera:

Prowadnica rolkowa, Dociskacz liny, Zawór przeciążeniowy

9

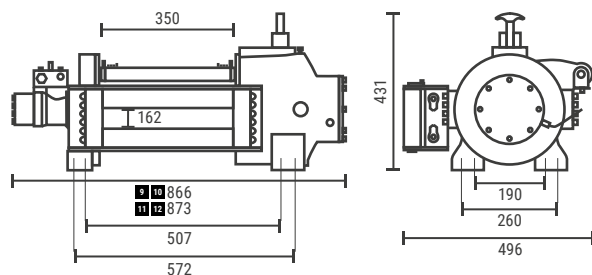

Nr. kat.	Opis	Siła uciągu max.	Sprzęgło	Ciśnienie	Przepływ oleju	Szybkość nawijania liny	Cena PLN
9	648103 Hammer HMW 9.0 PHT-EN	9,0 t	manualne	165 bar	60 l/min	7,0 - 9,0 m/min	22278.00
10	648113 Hammer HMW 9.0 PHT/P-EN	9,0 t	pneumatyczne	165 bar	60 l/min	7,0 - 9,0 m/min	22560.00
11	648123 Hammer HMW 11.5 PHT-EN	11,5 t	manualne	165 bar	60 l/min	6,0 - 9,0 m/min	22748.00
12	648133 Hammer HMW 11.5 PHT/P-EN	11,5 t	pneumatyczne	165 bar	60 l/min	6,0 - 9,0 m/min	23124.00

**H8P PRO/H10P PRO**

Wyciągarki hydrauliczne serii PRO Superwinch spełniają europejską normę EN 14492-1. Wyciągarki oferowane są w różnych wersjach. H8P-PRO z maksymalną siłą uciągu 3,5 tony, a H10P-PRO z maksymalną siłą uciągu 4,3 tony. W zależności od wymaganej długości liny można wybrać szerokość bębna 190 mm (Standard) lub 253 mm (Long). Wyciągarka wyposażona w niezawodny zintegrowany hamulec mechaniczny. Przeniesienie mocy z silnika hydraulicznego na bęben zapewnia wielostopniowy zestaw planetarny. Mechaniczne wolne koło umożliwia ręczne odwijanie liny. Wszystkie wyciągarki hydrauliczne z tej serii są dostarczane są zaworem przeciw przeciążeniowym i prowadnicą rolkową.

Zestaw zawiera:

Prowadnica rolkowa, Hamulec hydrauliczny

SUPERWINCHEN
14492-1**1 3****Mechaniczny hamulec**

Wyciągarki hydrauliczne

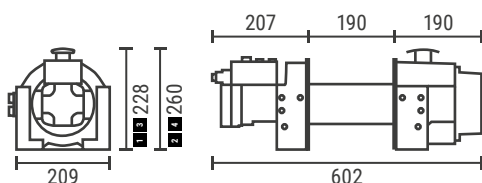
2**4**

Sprzęgło pneumatyczne

Nr. kat.	Opis	Siła uciągu max.	Sprzęgło	Ciśnienie	Przepływ oleju	Szybkość nawijania liny	Cena PLN
1	Superwinch H8P-PRO Standard	3.5 t	manualne	150 bar	60 l/min	14,7 m/min	6674.00
2	Superwinch H8P-PRO Standard	3.5 t	pneumatyczne	150 bar	60 l/min	14,7 m/min	7097.00
3	Superwinch H10P-PRO Standard	4,3 t	manualne	120 bar	60 l/min	10,0 m/min	7238.00
4	Superwinch H10P-PRO Standard	4,3 t	pneumatyczne	120 bar	60 l/min	10,0 m/min	7661.00

Zestaw zawiera:

Prowadnica rolkowa, Hamulec hydrauliczny

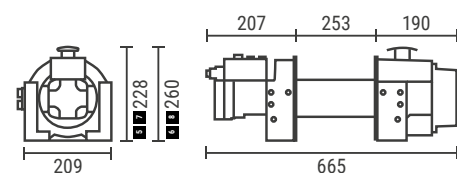
SUPERWINCHEN
14492-1**5 7****Mechaniczny hamulec****6****8**

Sprzęgło pneumatyczne

Nr. kat.	Opis	Siła uciągu max.	Sprzęgło	Ciśnienie	Przepływ oleju	Szybkość nawijania liny	Cena PLN
5	Superwinch H8P-PRO Long	3.5 t	manualne	150 bar	60 l/min	14,7 m/min	6862.00
6	Superwinch H8P-PRO Long	3.5 t	pneumatyczne	150 bar	60 l/min	14,7 m/min	7285.00
7	Superwinch H10P-PRO Long	4,3 t	manualne	120 bar	60 l/min	10,0 m/min	7426.00
8	Superwinch H10P-PRO Long	4,3 t	pneumatyczne	120 bar	60 l/min	10,0 m/min	7849.00

Wszystkie podane ceny są cenami Netto.



SI 8000/10000/12000

Wyciągarki hydrauliczne z dwustopniową przekładnią planetarną oraz hydraulicznym cichym hamulcem.

Cechy szczególne: Regulacja sprzęgła i przyłącze hydrauliczne silnika są obrotowe.

Idealna do pojazdów ratowniczych i holowniczych.

Wyciągarki zgodne z europejską normą EN 14492-1.

Zestaw zawiera:

Prowadnica rolkowa, Hamulec hydrauliczny

SUPERWINCH

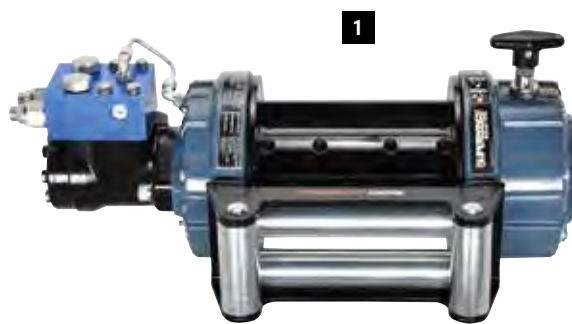
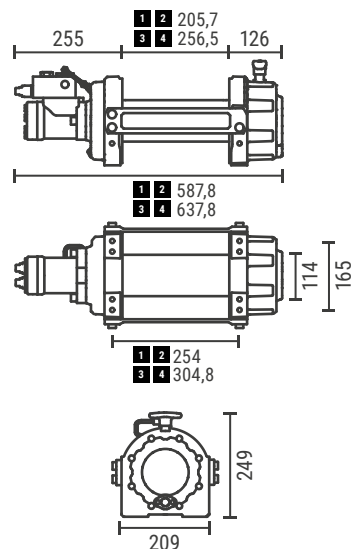

Nr. kat.	Opis	Siła uciągu max.	Sprzęgło	Ciśnienie	Przepływ oleju	Szybkość nawijania liny	Cena PLN
1	649403 Superwinch SI 8000 Narrow	3,6 t	manualne	150 bar	57 l/min	15,8 - 19,5 m/min	7285.00
2	649503 Superwinch SI 8000 Narrow	3,6 t	pneumatyczne	150 bar	57 l/min	15,8 - 19,5 m/min	7708.00
1	649423 Superwinch SI 10000 Narrow	4,5 t	manualne	140 bar	57 l/min	9,6 - 14 m/min	7708.00
2	649523 Superwinch SI 10000 Narrow	4,5 t	pneumatyczne	140 bar	57 l/min	9,6 - 14 m/min	8131.00

Zestaw zawiera:

Prowadnica rolkowa, Hamulec hydrauliczny



Nr. kat.	Opis	Siła uciągu max.	Sprzęgło	Ciśnienie	Przepływ oleju	Szybkość nawijania liny	Cena PLN
3	649413 Superwinch SI 8000 Standard	3,6 t	manualne	150 bar	57 l/min	15,8 - 19,5 m/min	7473.00
4	649513 Superwinch SI 8000 Standard	3,6 t	pneumatyczne	150 bar	57 l/min	15,8 - 19,5 m/min	7896.00
3	649433 Superwinch SI 10000 Standard	4,5 t	manualne	140 bar	57 l/min	9,6 - 14 m/min	7896.00
4	649533 Superwinch SI 10000 Standard	4,5 t	pneumatyczne	140 bar	57 l/min	9,6 - 14 m/min	8319.00
3	649453 Superwinch SI 12000 Standard	5,4 t	manualne	159 bar	57 l/min	8,5 - 10,2 m/min	8460.00
4	649553 Superwinch SI 12000 Standard	5,4 t	pneumatyczne	159 bar	57 l/min	8,5 - 10,2 m/min	8883.00



Lina syntetyczna ze wzmocnianego włókna

High-tech od PROLUX: Ze względu na bardzo wysoką wytrzymałość włókiem użytych do produkcji lin syntetycznych są one porównywalne pod względem wytrzymałości do lin stalowych.

W niektórych przypadkach potwierdzają swoją wyższość nad linami tradycyjnymi ze względu na:

- Niezrównaną elastyczność, idealne do wciągarek
- Bez ryzyka skałeczenia
- Optymalne uzwojenie na bębnie
- Specjalna powłoka powierzchni odporna na ścieranie i warunki atmosferyczne
- Odporna na promieniowanie UV, kwasy, zasady, benzyny i oleje
- Osiem razy lżejsza od liny stalowej
- Bez konieczności smarowania
- Fluorescencyjny żółty kolor
- Kompletna, gotowa do użycia w komplecie z hakiem o dużej wytrzymałości.
- NOWOŚĆ: Wzmocniona metalowa kausza haka (Lina do 14 mm)

Novoleen
DAS KUNSTSTOFFSEILMADE
IN
GERMANY

HIGH-TECH- Liny do wciągarek

Kausza rurowa

Dobrze się układa

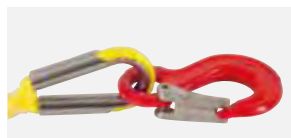

Kausza ze stali nierdzewnej
(do lin 14 mm Ø)

Dane techniczne:

- Wydłużenie przy zerwaniu 3,80%
- Temperatura topnienia 140° C
- Odporność na zasady: bardzo wysoka
- Odporność na kwasy: bardzo wysoka
- Paliwo/olej odporność: bardzo wysoka
- Odporność na promieniowanie UV: bardzo wysoka
- Utrata siły na węzłach: 50%

Dostępne również w innych średnicach i długościach -
Tel: +48 660 532 795

Nr. kat.	Opis	Ø	Długość	MBL	Cena PLN
705156DYN	Lina do wciągarki	5 mm	15 m	3150 kg	362.00
706156DYN	Lina do wciągarki	6 mm	15 m	3600 kg	372.00
706206DYN	Lina do wciągarki	6 mm	20 m	3600 kg	386.00
708156DYN	Lina do wciągarki	8 mm	15 m	5800 kg	395.00
708206DYN	Lina do wciągarki	8 mm	20 m	5800 kg	489.00
708256DYN	Lina do wciągarki	8 mm	25 m	5800 kg	583.00
708356DYN	Lina do wciągarki	8 mm	35 m	5800 kg	771.00
709206DYN	Lina do wciągarki	9 mm	20 m	8000 kg	654.00
709256DYN	Lina do wciągarki	9 mm	25 m	8000 kg	748.00
709306DYN	Lina do wciągarki	9 mm	30 m	8000 kg	842.00
710156DYN	Lina do wciągarki	10 mm	15 m	8000 kg	621.00
710206DYN	Lina do wciągarki	10 mm	20 m	8000 kg	762.00
710256DYN	Lina do wciągarki	10 mm	25 m	8000 kg	856.00
710306DYN	Lina do wciągarki	10 mm	30 m	8000 kg	997.00
712206DYN	Lina do wciągarki	12 mm	20 m	12600 kg	1058.00
712256DYN	Lina do wciągarki	12 mm	25 m	12600 kg	1255.00
712306DYN	Lina do wciągarki	12 mm	30 m	12600 kg	1448.00
714206DYN	Lina do wciągarki	14 mm	20 m	15300 kg	1312.00
714306DYN	Lina do wciągarki	14 mm	30 m	15300 kg	1852.00
716206DYN	Lina do wciągarki	16 mm	20 m	15300 kg	1862.00
716306DYN	Lina do wciągarki	16 mm	30 m	15300 kg	2496.00
718306DYN	Lina do wciągarki	18 mm	30 m	15300 kg	2835.00
718406DYN	Lina do wciągarki	18 mm	40 m	15300 kg	3342.00

Wytrzymałe liny syntetyczne

Z dwoma kauszami, idealne przedłużenie liny, bardzo gładka, zajmuje niewiele miejsca w skrzynce narzędziowej.

Zawsze pod ręką:

- poręczna
- gotowa do użycia



Nr. kat.	Opis	MBL	Długość	Ø	Cena PLN
810056	Przedłużka liny	9500 kg	5 m	10 mm	372.00
810106	Przedłużka liny	9500 kg	10 m	10 mm	466.00
810206	Przedłużka liny	9500 kg	20 m	10 mm	701.00
812056	Przedłużka liny	13500 kg	5 m	12 mm	466.00
812106	Przedłużka liny	13500 kg	10 m	12 mm	654.00
812206	Przedłużka liny	13500 kg	20 m	12 mm	1124.00

Nr. kat.	Opis	MBL	WLL	L	Szerokość W	Cena PLN
553165	Hak z uchem i zabezpieczeniem	12800 kg	3200 kg	170 mm	28 mm	97.00
551145	Szekla		3200 kg			25.00



Lina do wyciągarki Black Series 1.0

Liny do wyciągarek „Black Series” wykonane są z barwionych włókien Novoleen®. Powłoka poliuretanowa sprawia, że liny Seilflechter są szczególnie odporne na ścieranie. Liny wyciągarki „Black Series Winch Rope 1.0” nadają się do profesjonalnych zastosowań terenowych. Ze względu na mniejszą wagę w porównaniu z linami stalowymi, liny wyciągarek sprawdzają się również w branży holowniczej. Oprócz specjalnego czarnego włókna Novoleen®, liny są również wyposażone w kausz z hakiem.

- 12 splotów splecionych ze specjalnego, wytrzymałego materiału Novoleen® (polietylen o ultra wysokiej masie cząsteczkowej)
- Dzięki specjalnej technologii procesu posiada przewagę nad innymi linami HMPE pod względem żywotności, wydłużenia i nośności
- Rozciągliwość: < 1%
- Temperatura topnienia: 140°C
- Bardzo dobra trwałość eksploatacyjna

**BLACK EDITION**

Nr. kat.	Opis	Średnica	Długość	MBL	Materiał	Kolor	Wersja	Cena PLN
708156LB	Lina do wyciągarki Black Series 1.0	8 mm	15 m	5800 kg	Włókno syntetyczne	czarny	Haki	508.00
708206LB	Lina do wyciągarki Black Series 1.0	8 mm	20 m	5800 kg	Włókno syntetyczne	czarny	Haki	560.00
708256LB	Lina do wyciągarki Black Series 1.0	8 mm	25 m	5800 kg	Włókno syntetyczne	czarny	Haki	668.00
709156LB	Lina do wyciągarki Black Series 1.0	9 mm	15 m	8000 kg	Włókno syntetyczne	czarny	Haki	607.00
709206LB	Lina do wyciągarki Black Series 1.0	9 mm	20 m	8000 kg	Włókno syntetyczne	czarny	Haki	724.00
709256LB	Lina do wyciągarki Black Series 1.0	9 mm	25 m	8000 kg	Włókno syntetyczne	czarny	Haki	818.00
709406LB	Lina do wyciągarki Black Series 1.0	9 mm	40 m	8000 kg	Włókno syntetyczne	czarny	Haki	1171.00
710206LB	Lina do wyciągarki Black Series 1.0	10 mm	20 m	8000 kg	Włókno syntetyczne	czarny	Haki	856.00
710256LB	Lina do wyciągarki Black Series 1.0	10 mm	25 m	8000 kg	Włókno syntetyczne	czarny	Haki	992.00
710306LB	Lina do wyciągarki Black Series 1.0	10 mm	30 m	8000 kg	Włókno syntetyczne	czarny	Haki	1110.00
712306LB	Lina do wyciągarki Black Series 1.0	12 mm	30 m	12600 kg	Włókno syntetyczne	czarny	Haki	1589.00

Lina do wyciągarki Black Series 2.0

Liny do wyciągarek „Black Series” wykonane są z barwionych włókien Novoleen®. Powłoka poliuretanowa sprawia, że liny Seilflechter są szczególnie odporne na ścieranie. Liny wyciągarki „Black Series Winch Rope 1.0” nadają się do profesjonalnych zastosowań terenowych. Ze względu na mniejszą wagę w porównaniu z linami stalowymi, liny wyciągarek sprawdzają się również w branży holowniczej. Oprócz specjalnego czarnego włókna Novoleen®, liny są również wyposażone w kausz z hakiem. Idealnie pasuje do szaki linowej serii Black.

**BLACK EDITION**

Nr. kat.	Opis	Średnica	Długość	MBL	Materiał	Kolor	Wersja	Cena PLN
708156KB	Lina do wyciągarki Black Series 2.0	8 mm	15 m	5800 kg	Włókno syntetyczne	czarny	Naparstek	489.00
708206KB	Lina do wyciągarki Black Series 2.0	8 mm	20 m	5800 kg	Włókno syntetyczne	czarny	Naparstek	579.00
708256KB	Lina do wyciągarki Black Series 2.0	8 mm	25 m	5800 kg	Włókno syntetyczne	czarny	Naparstek	649.00
709156KB	Lina do wyciągarki Black Series 2.0	9 mm	15 m	8100 kg	Włókno syntetyczne	czarny	Naparstek	583.00
709206KB	Lina do wyciągarki Black Series 2.0	9 mm	20 m	8100 kg	Włókno syntetyczne	czarny	Naparstek	701.00
709256KB	Lina do wyciągarki Black Series 2.0	9 mm	25 m	8100 kg	Włókno syntetyczne	czarny	Naparstek	776.00

Hamulec liny

Hamulec liny zmniejsza ryzyko wciągnięcia haka w wyciągarce i uszkodzenia jej akcesoriów, takich jak prowadnica liny, dociskacz liny czy samą wyciągarce podczas zwijania.



1



2

Nr. kat.	Opis	Producent	Odpowiednie do	Lina do wyciągarki Ø	Średnica	Głębokość	Cena PLN
1 750973	Hamulec liny	ComeUp	Liną syntetyczną/stalową	10 - 12 mm	60 mm	45 mm	113.00
SW2579/5	Hamulec liny	Superwinch	Liną syntetyczną/stalową	5 - 6,5 mm	80 mm	36 mm	61.00
2 SW2586/5	Hamulec liny	Superwinch	Liną syntetyczną/stalową	8 - 14 mm	80 mm	36 mm	71.00

Ochrona przed uszkodzeniami

Powłoka ochronna do lin syntetycznych

Nr. kat.	Opis	Odpowiednie do	Długość	Cena PLN
510595	Ochrona przed uszkodzeniami	Ø 8 - 14 mm	0,5 m	61.00



Wszystkie podane ceny są cenami Netto.



Lina do wyciągarki

- Elastyczne, ocynkowane, liny do wciągarek z rdzeniem stalowym, zgodnie z EN 12385-4
- W komplecie z wytrzymałym hakiem i zatraskiem stożkowym, zaspawany koniec liny
- Regularna konserwacja z użyciem naszego smaru do lin zwiększa żywotność
- Różne długości dostępne na zamówienie

EN
12385-4

Elastyczna, cynkowana lina z rdzeniem stalowym

Nr. kat.	Opis	Ø	Długość	MBL	Cena PLN
705105	Lina do wyciągarki	5 mm	10 m	1640 kg	231.00
706205	Lina do wyciągarki	6 mm	20 m	2550 kg	278.00
707205	Lina do wyciągarki	7 mm	20 m	3480 kg	325.00
707255	Lina do wyciągarki	7 mm	25 m	3480 kg	367.00
708155	Lina do wyciągarki	8 mm	15 m	4550 kg	315.00
708205	Lina do wyciągarki	8 mm	20 m	4550 kg	362.00
751805	Lina do wyciągarki	8 mm	22 m	4550 kg	386.00
708255	Lina do wyciągarki	8 mm	25 m	4550 kg	409.00
708305	Lina do wyciągarki	8 mm	30 m	4550 kg	503.00
709205	Lina do wyciągarki	9 mm	20 m	5750 kg	447.00
709255	Lina do wyciągarki	9 mm	25 m	5750 kg	494.00
709305	Lina do wyciągarki	9 mm	30 m	5750 kg	541.00
710205	Lina do wyciągarki	10 mm	20 m	7100 kg	466.00
751825	Lina do wyciągarki	10 mm	24 m	7100 kg	560.00
710255	Lina do wyciągarki	10 mm	25 m	7100 kg	593.00
710305	Lina do wyciągarki	10 mm	30 m	7100 kg	654.00
751855	Lina do wyciągarki	10 mm	20 m	10400 kg	701.00
751875	Lina do wyciągarki	10 mm	28 m	10400 kg	870.00
711205	Lina do wyciągarki	11 mm	20 m	8600 kg	593.00
711255	Lina do wyciągarki	11 mm	25 m	8600 kg	654.00
711305	Lina do wyciągarki	11 mm	30 m	8600 kg	743.00



Stalowa, elastyczna, cynkowana lina zgodna z DIN 3059

Nr. kat.	Opis	Ø	Długość	MBL	Cena PLN
712205	Lina do wyciągarki	12 mm	20 m	10200 kg	588.00
712255	Lina do wyciągarki	12 mm	25 m	10200 kg	687.00
712305	Lina do wyciągarki	12 mm	30 m	10200 kg	842.00
713305	Lina do wyciągarki	13 mm	30 m	11800 kg	936.00
714205	Lina do wyciągarki	14 mm	20 m	13900 kg	889.00
714305	Lina do wyciągarki	14 mm	30 m	13900 kg	1119.00
716205	Lina do wyciągarki	16 mm	20 m	18200 kg	1072.00
716255	Lina do wyciągarki	16 mm	25 m	18200 kg	1265.00
716305	Lina do wyciągarki	16 mm	30 m	18200 kg	1382.00
716405	Lina do wyciągarki	16 mm	40 m	18200 kg	1810.00
718205	Lina do wyciągarki	18 mm	20 m	23000 kg	1218.00
718305	Lina do wyciągarki	18 mm	30 m	23000 kg	1636.00
718405	Lina do wyciągarki	18 mm	40 m	23000 kg	2101.00
720205	Lina do wyciągarki	20 mm	20 m	28400 kg	1434.00
720305	Lina do wyciągarki	20 mm	30 m	28400 kg	1937.00
720405	Lina do wyciągarki	20 mm	40 m	28400 kg	2346.00
751925	Lina do wyciągarki	20 mm	50 m	36200 kg	5777.00
722205	Lina do wyciągarki	22 mm	20 m	34400 kg	1876.00
722305	Lina do wyciągarki	22 mm	30 m	34400 kg	2623.00
722405	Lina do wyciągarki	22 mm	40 m	34400 kg	3145.00
724205	Lina do wyciągarki	24 mm	20 m	40900 kg	2205.00
724305	Lina do wyciągarki	24 mm	30 m	40900 kg	2623.00
724405	Lina do wyciągarki	24 mm	40 m	40900 kg	3474.00



**Stalowa lina do wyciągarki z obrotowymi hakami**

- Elastyczne, ocynkowane, liny do wciągarek z rdzeniem stalowym, zgodnie z EN 12385-4
- W komplecie z wytrzymałym hakiem i zatraskiem stożkowym, zaspawany koniec liny
- Regularna konserwacja z użyciem naszego smaru do lin zwiększa żywotność
- Różne długości dostępne na zamówienie

EN
12385-4

Nr. kat.	Opis	Ø	Długość	MBL	Cena PLN
708205W5	Lina do wyciągarki	8 mm	20 m	4550 kg	447.00
708255W5	Lina do wyciągarki	8 mm	25 m	4550 kg	499.00
708305W5	Lina do wyciągarki	8 mm	30 m	4550 kg	532.00
710205W5	Lina do wyciągarki	10 mm	20 m	7100 kg	583.00
710255W5	Lina do wyciągarki	10 mm	25 m	7100 kg	635.00
710305W5	Lina do wyciągarki	10 mm	30 m	7100 kg	734.00
712205W5	Lina do wyciągarki	12 mm	20 m	10200 kg	696.00
712305W5	Lina do wyciągarki	12 mm	30 m	10200 kg	842.00

Hamulec liny

Hamulec liny zmniejsza ryzyko wciągnięcia haka w wyciągarce i uszkodzenia jej akcesoriów, takich jak prowadnica liny, dociskacz liny czy samą wyciągarce podczas zwijania.



Nr. kat.	Opis	Producent	Odpowiednie do	Lina do wyciągarki Ø	Średnica	Głębokość	Cena PLN
750995	Hamulec liny	ProLux	Liną stalową	do 12 mm	75 mm	47 mm	89.00

Przedłużka liny

Niezastąpiona w sytuacjach gdy holowany pojazd jest poza zasięgiem liny. Przedłużka liny z jednej strony zakończona jest pętlą, druga strona zakończona kauszą z hakiem.

EN
12385-4

Nr. kat.	Opis	MBL	Długość	Ø	Cena PLN
750805	Przedłużka liny	5800 kg	10 m	10 mm	325.00
750815	Przedłużka liny	5800 kg	20 m	10 mm	452.00
750825	Przedłużka liny	8400 kg	10 m	12 mm	372.00
750835	Przedłużka liny	8400 kg	20 m	12 mm	560.00
750845	Przedłużka liny	11400 kg	10 m	14 mm	452.00
750865	Przedłużka liny	11400 kg	20 m	14 mm	795.00

Odkryj odpowiednie akcesoria do swojej wyciągarki.

Liny do wciągarek, prowadnice rolkowe, owalne, dociskacze lin, płyty montażowe, akcesoria montażowe, przesuw do wciągarki i wiele więcej.



Odwiedź nasz e-sklep, lub poproś o indywidualną konsultację.



www.prolux-shop.com/pl_pl/wyciągarki/ | +48660532795 | info@technika-holownicza.pl



Adapter haka

Adapter haka pomaga w przypadkach, gdy hak na linie jest zbyt duży i nie można go zaczepić w uchu holowniczym holowanego pojazdu. Ładowność 1250 kg z początkowym zabezpieczeniem.

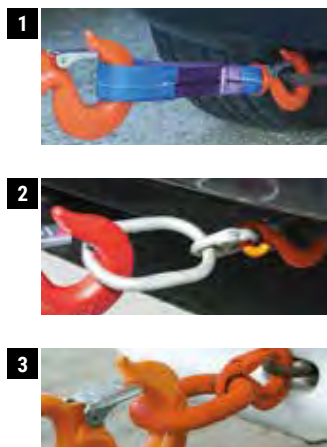

Nr. kat.	Opis	Długość	Wersja	Obciążenie	Cena PLN
1	Adapter haka	330 mm	Z pasem	1,25 t	80.00
2	Adapter haka	290 mm	Ze stalowym uchem	1,25 t	179.00
3	Adapter haka	170 mm	Ze stalowym uchem	1,25 t	221.00

Zawiesia linowe z podwójną kauszą

Uniwersalne ocynkowane zawiesie do podnoszenia i holowania wg EN 13414T1

Wysoka nośność przy niskiej masie własnej, atrakcyjny stosunek ceny do wydajności. Do podnoszenia, mocowania, ciągnięcia, zabezpieczenia - wszędzie tam, gdzie trzeba korzystać z solidnego materiału o wysokiej elastyczności i łatwości obsługi.

Dostępne we wszystkich niezbędnych średnicach i długościach, adowność do 40 ton.

Inne wzory na zamówienie

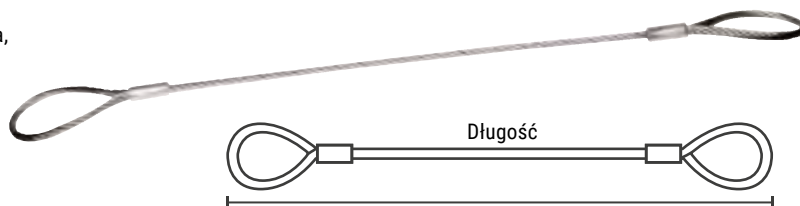

Nr. kat.	Opis	WLL nośność	WLL forma U	Długość	Długość pętli	Ø	Materiał	Cena PLN
752004	Zawiesie linowe	700 kg	1400 kg	0,5 m	150 mm	8 mm	Stal	44.00
752014	Zawiesie linowe	700 kg	1400 kg	1,0 m	150 mm	8 mm	Stal	47.00
752024	Zawiesie linowe	700 kg	1400 kg	2,0 m	150 mm	8 mm	Stal	52.00
752044	Zawiesie linowe	1000 kg	2000 kg	1,0 m	200 mm	10 mm	Stal	55.00
752054	Zawiesie linowe	1000 kg	2000 kg	2,0 m	200 mm	10 mm	Stal	64.00
752074	Zawiesie linowe	1500 kg	3000 kg	1,0 m	250 mm	12 mm	Stal	66.00
752084	Zawiesie linowe	1500 kg	3000 kg	2,0 m	250 mm	12 mm	Stal	78.00
752104	Zawiesie linowe	2000 kg	4000 kg	1,0 m	250 mm	14 mm	Stal	94.00
752114	Zawiesie linowe	2000 kg	4000 kg	2,0 m	250 mm	14 mm	Stal	118.00

Specjalny smar do lin i łańcuchów

Specjalny smar do lin i łańcuchów amerykańskiego producenta, lidera technologii smarowniczych firmy Schaeffer oil. Ułatwia równomierne nawijanie liny i dodatkowo zabezpiecza przed ścieraniem i korozją. Spray nadaje się szczególnie do lin wyciągarek.



Nr. kat.	Opis	Zawartość	Cena PLN
749085	Specjalny smar do lin i łańcuchów	0,4 kg	118.00



Zblocza do lin stalowych

Bardzo solidne i zwarte zblocze z obracającym hakiem, obudowa zblocza jest otwierana dzięki temu można szybko przełożyć linę. El ruchome smarowane smarem o przedłużonej trwałości, co zapewnia długotrwałą pracę i bezpieczeństwo.



Nr. kat.	Opis	Siła uciągu	Ø Liny	Ø Rolki	Długość	Waga	Cena PLN
1	760205 Zblocze	2000 kg	do 10 mm	80 mm	26 cm	2 kg	1782.00
2	760305 Zblocze	4000 kg	do 13 mm	120 mm	36 cm	5 kg	3004.00
3	760405 Zblocze	8000 kg	do 19 mm	150 mm	48 cm	12 kg	4696.00
	760505 Zblocze	12000 kg	do 19 mm	150 mm	60 cm	18 kg	7046.00
	760655 Zblocze	15000 kg	do 22 mm	250 mm	65 cm	30 kg	9866.00
	760706 Zblocze	20000 kg	do 26 mm	200 mm	64 cm	34 kg	11276.00
	760806 Zblocze	20000 kg	do 26 mm	250 mm	80 cm	40 kg	12686.00

Zblocze z obracającym hakiem

Zblocza te mogą być otwierane (z wyjątkiem 760 561) charakteryzują się zwartą budową. Rolka zblocza i jego komponenty są galwanicznie ocynkowane. Nie nadają się do lin syntetycznych.



Nr. kat.	Opis	Wersja	Siła uciągu	Ø Liny	Ø Rolki	Długość	Waga	Cena PLN
4	760561 Zblocze z obracającym hakiem	nie otwierane	2000 kg	do 10 mm	50 mm	24 cm	1,3 kg	278.00
5	760571 Zblocze z obracającym hakiem	otwierane	2000 kg	do 10 mm	50 mm	24 cm	1,4 kg	301.00
6	760591 Zblocze z obracającym hakiem	otwierane	4000 kg	do 12 mm	100 mm	36 cm	4,4 kg	583.00

Zblocza serii Eco

Bardzo wytrzymałe zblocza za rozsądną cenę, z ruchomym hakiem, zatrzaskiem, tulejami z brązu i otwieraną płytą boczną.

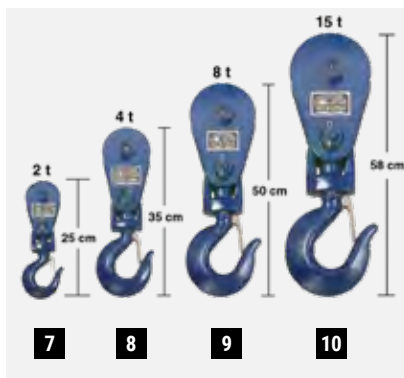

Nr. kat.	Opis	Siła uciągu	Ø Liny	Ø Rolki	Długość	Waga	Cena PLN
7	762203 Zblocza serii Eco	2000 kg	do 10 mm	80 mm	25 cm	2,7 kg	325.00
8	762303 Zblocza serii Eco	4000 kg	do 12 mm	100 mm	35 cm	5,9 kg	513.00
9	762403 Zblocza serii Eco	8000 kg	do 19 mm	150 mm	50 cm	12,6 kg	828.00
10	762503 Zblocza serii Eco	15000 kg	do 22 mm	200 mm	58 cm	26,1 kg	1241.00



Zblocze bez haka

Zblocze to jest odpowiednie do lin o średnicy do 10 mm, powszechnie wykorzystywane w celu podwojenia siły uciągu wyciągarki. Jego główne zalety to prosta obsługa, szybki montaż i zwarta konstrukcja.



Nr. kat.	Opis	Siła uciągu	Ø Liny	Ø Rolki	Długość	Waga	Cena PLN
760604	Zblocze bez haka	do 2000 kg	do 10 mm	100 mm	20 cm	3,4 kg	372.00

Tabela siły uciągu

Nr. kat.	Siła uciągu przy α				
	45°	30°	15°	10°	5°
1 650403	1000 kg	1500 kg	3000 kg	4500 kg	8900 kg
2 650593	900 kg	1300 kg	2650 kg	3900 kg	7900 kg
3 901406	2300 kg	3400 kg	6780 kg	10200 kg	20300 kg

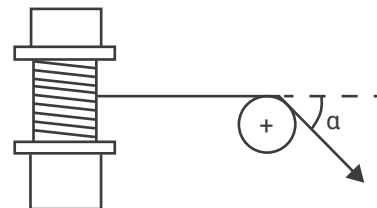

Rolka zwrotna, boczna

Do bocznej wciągania samochodów osobowych i dostawczych, ocynkowana i bardzo solidna konstrukcja, łatwy montaż i prosta obsługa. Rolka jest wymienna i zabezpieczona przed wypadaniem liny. W zestawie zestaw śrub montażowych.



Nr. kat.	Opis	Ø Liny	Ø Rolki	Waga	Cena PLN
1 650403	Rolka zwrotna boczna	do 12 mm	72 mm	9,9 kg	903.00

Rolka zwrotna

Rolka zwrotna która może być użyta do prostokątnego lub bocznej wciągania, sworzni o średnicy 30 mm. Rolka zabezpieczona zawleczką.



Nr. kat.	Opis	Odpowiednie do	Ø Liny	Ø Rolki	Waga	Cena PLN
2 650593	Rolka zwrotna	otwór 30 mm	do 12 mm	62 mm	4,9 kg	419.00

Rolka K

Idealna do pomocy drogowej, montowana na tyle platformy optymalizuje możliwości ratownicze. Dwie masywne rolki oraz zmienny kąt, gwarantują bezpieczeństwo i komfort pracy. Mechanizm z dwiema rolkami umieszczony na sworzniu, umożliwia prowadzenie liny w płaszczyźnie pionowej i poziomej.

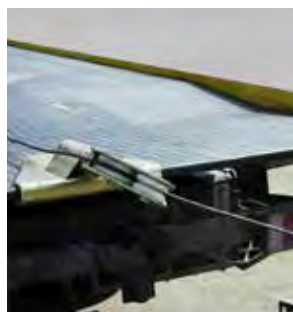

Z przykręcaną śrubą

Nr. kat.	Opis	Ø Liny	Ø Rolki	Waga	Cena PLN
3 901406	Rolka K	do 12 mm	107 mm	24,2 kg	2233.00

Prowadnica rolkowa

1



2



Nr. kat.	Odpowiednie do	Układ otworów	Długość bębna	Wymiary okna	Cena PLN
1 639223	RE 34,9/50,7, REP 8000, Profile 8000, RE 8000/12000, Patriot 15000	253 - 275 x 35 mm	230 mm	180 x 20 mm	701.00
2 639624	DC 34,9, RE 50,7X, H 49,8, DC 200, RE 12000X, H 300, GUS 2000	318/388 mm	287 mm	262 x 18 mm	936.00
642243	HD-P 34,9Y, RPH 42,2Y, HD-P 8000Y/10000Y, RPH 8000Y	230 x 28,5 mm	165 mm	149 x 16/44 mm	795.00
642223	HD-P 34,9S, HD-P 42, RPH 42,2S, HD-P 8000S/10000S, RPH 8000S-12000	311 x 28/338 x 30 mm	247 mm	232 x 16/43 mm	842.00

Dociskacze liny

3



4



Nr. kat.	Odpowiednie do	Długość bębna	Cena PLN
640914	RE 34,9/RE 50,7/RE 8000, 12000	212 mm	400.00
3 640924	DC 34,9, 50,7X, DC 200, RE 12000X	287 mm	442.00
642343	HD-P 34,9Y, RPH 42,2Y,8000Y, 10000Y, RPH 8000Y	165 mm	325.00
642443	HD-P 34,9S, 42/RPH 42,2S/RPH 8000S - 12000/8000S, 10000S	247 mm	372.00
4 642543	HD-P 34,9S, 42/RPH 42,2S/RPH 8000S - 12000/8000S, 10000S	247 mm	607.00

Prowadnica rolkowa

5

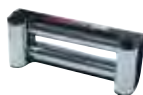

6



Nr. kat.	Odpowiednie do	Układ otworów	Długość bębna	Wymiary okna	Cena PLN
5 643063	Rhino 8 - 15/Bison 20, 25 (Bęben standardowy)/HV 8 (Bęben standardowy)	253 mm	190 mm	179 x 20 mm	560.00
6 643053	HV 8 (Długi bęben), HV 10 - 15	365 mm	254 mm	245 x 20 mm	1030.00

Dociskacze liny

7



8



Nr. kat.	Odpowiednie do	Długość bębna	Cena PLN
7 643465	Rhino 8	204 mm	466.00
643463	Rhino 12, 15	193 mm	602.00
8 643083	HV 8 (Bęben standardowy)	184 mm	400.00
643093	HV 8 (Długi bęben), HV 10 - 15	249 mm	466.00

Prowadnica rolkowa

9



10



Nr. kat.	Odpowiednie do	Układ otworów	Długość bębna	Wymiary okna	Typ	Cena PLN
9 649103	H8/H8G/H8P/H10/H10P	298 mm	190 mm	180 x 20 mm		607.00
SW5610/3	H8 (Długi)/H10 (Długi)	361 mm	253 mm	243 x 20 mm		654.00
10 644323	Superwinch H8G/H8P/H8P PRO/H10P PRO; Vime EPH/L 3600 FN, EPH/L 4500 FN, EPH 5200 FN, EPH 6200 FN, EPH 6700 FN/BWT 2500L,3600L,4600,6000K;	308 - 367 mm	255 mm	242 x 16/43 mm	a, m	889.00
649333	SI 8000 - 10000 Wąski bęben/Tiger Shark 18000/66.7 kN EN	254 mm	205 mm	180 x 16 mm		560.00
649343	SI 8000 - 15000 Standard	305 mm	256 mm	235 x 16 mm		607.00

Dociskacze liny

11



12



Nr. kat.	Odpowiednie do	Długość bębna	Cena PLN
11 649213	H8/H8G/H8P/H10/H10P	190 mm	442.00
649323	H8/H8G/H8P/H10/H10P	253 mm	442.00
12 649463	SI 8000 - 10000 Wąski bęben	205 mm	466.00
649473	SI 8000 - 15000 Standard	256 mm	513.00



ALGEMA BLITZLADER 2

MASAM
POJAZDY SPECJALNE PREMIUM

- ✓ ŁADOWNOŚĆ DO 3,3 T
- ✓ HYDR. ŁAMANE PODWOZIE
- ✓ EKONOMICZNY DZIĘKI OSI PODNOSZONEJ
- ✓ 10° KĄT RAMPOWY



ALGEMA Blitzlader HD



ALGEMA Festplateau 2



FIT-ZEL Speeder 2



FIT-ZEL Euro



FIT-ZEL Euro-Trans



FIT-ZEL Duo



Blyss Polska Sp. z o.o.

📍 46-320 Praszka, ul. Fabryczna 17

☎ Tel. +48 532 342 989



blyss .pl

Nowości 2024

Wyposażenie

RF010



W pełni automatyczny wytrzymały widelec

Wyposażenie

MGA 100

Konfiguracja MGA 100 ma zastosowanie w podwoziach o masie minimum 3500 kg i maksimum 5000 kg, tak skonfigurowana zabudowa cechuje się niezwykłą wytrzymałością i szybkością działania w każdej sytuacji



Wyposażenie

MG 200



Platforma UNICO MOVEMENT ze stopu aluminium



ALLESTIMENTO
FP 8000



ALLESTIMENTO
CITY STAR



ALLESTIMENTO
SE 300

Excellence in Recovery Vehicles

CO.ME.AR.

25018 Montichiari (Bs) Italy - Via Grazia Deledda, 39 - Loc. Fascia d'Oro
tel. +39 030 9961741 - +39 030 9961843 - fax +39 030 9961865

comear@comear.it - www.comear.it



Importer: Technika-Holownicza Grzegorz Matysek Bukówka 28A 27-225 Pawłów.
info@technika-holownicza.pl Tel: +48660532795

DiGiCROSS

Autotransportery, lawety, holowniki

PRODUKTY NASZEJ FIRMY POSIADAJĄ HOMOLOGACJĘ EUROPEJSKĄ ORAZ AUTORYZACJĘ PRODUCENTA PODWOZI



POMOC DROGOWA



AUTOTRANSPORTERY



PRZYCZEPY



P.P.H. DiGiCROSS Dariusz Gryz, 05-300 Brzóze, pow. Mińsk Mazowiecki, ul. Graniczna 35
tel. +48 500 254 754, +48 513 903 390, +48 512 519 526, + 48 500 254 771, e-mail: biuro@digicross.pl

www.digicross.pl

digicross.otomoto.pl

DRIVAL

PRODUCENT
HOMOLOGOWANYCH
ZABUDÓW SAMOCHODOWYCH
ORAZ PRZYCZEP
DO 3500KG



- platformy hydrauliczne
- platformy stałe
- pomoc drogowa
- przyczepy szybko-załadowcze do transportu pojazdów

DRIVAL

UL. RAWSKA 12, 97-226 ŻELECHLINEK

HUBERT NIEZGODA +48 606 762 071 NIEZGODA@DRIVAL.PL

PIOTR IBROM +48 602 119 980 IBROM@DRIVAL.PL

www.drival.pl

MotoTechnik[®]

ZABUDOWY SPECJALNE

PRODUCENT SPECJALISTYCZNYCH
PLATFORM HYDRAULICZNYCH
DO POJAZDÓW POMOCY DROGOWEJ



- Kompleksowe wyposażenie pojazdów pomocy drogowej i serwis
- Produkcja platform hydraulicznych do pojazdów pomocy drogowej o ładowności od 5,5 t. do 26 ton
 - Dystrybucja naczep transportowych VEGA Trailer

www.mototechnik.com.pl

46-380 Dobrodzień (Rzędowice), ul. Oleska 2

tel.: +48 691 464 848, +48 609 080 218 / mail: biuro@mototechnik.pl

NPS

YOUR BODYBUILDER TEAM

B+E / C+E TWO or ONE



MAGIC BOX



NPS Rybnik



alunadwozia.pl



facebook.com/NPSRybnik

Ul. Gliwicka 182, 44-207 Rybnik



nps@alunadwozia.pl



+ 48 509 491 990



MASAM

POJAZDY SPECJALNE PREMIUM



Wyłączny dystrybutor na rynek polski

Rotatory



Pojazdy specjalne



Holowniki ciężkie



Holowniki miejskie



Platformy hydrauliczne od 3T do 14T ładowności



MASAM SP. Z O.O.

Srebrna 3, 26-050 Gruszka, Polska

Kom.: + 48 504 702 504, Tel.: +48 41 260 80 21

Fax: +48 41 260 80 31, Email: kontakt@masam.pl



Ogólne warunki sprzedaży, dostawy i płatności**I . Ważność / produkty i usługi**

1. Niniejsze ogólne warunki mają zastosowanie również do wszystkich obecnych i przyszłych kontraktów , jak również innych usług.
2. Nasze produkty i usługi mogą ulec zmianie , a umowy słowne i gwarancje udzielone przez naszych pracowników działu sprzedaży , są wiążące tylko w formie pisemnego potwierdzenia.
3. Dokumenty odnoszące się do naszych produktów i usług , takich jak rysunki , zdjęcia , dane techniczne , odniesienia do norm i informacji w materiałach reklamowych nie są wiążące , o ile nie są one wyraźnie określone na piśmie jako wiążące.
4. Produkty dostarczane przez Dostawcę są w zasadzie zgodne z ich opisem w katalogu.
Dostawca ma prawo dokonać w dowolnym momencie ulepszeń i zmian produktu ze względu na wymogi bezpieczeństwa i obowiązujące normy.

II . Ceny

1. Wszystkie podane ceny są cenami netto nie zawierają podatku podatku VAT, kosztów wysyłki i opakowania (odprawy celnej), które to koszty zostaną zafakturowane na Kupującego.
2. Opakowania będą fakturowane po cenie kosztów.

III . Płatności i rachunki

1. Termin płatności wynosi nie więcej niż 10 dni od daty wystawienia faktury. Faktury za kwotę poniżej 500,00 PLN Netto wymagają przedpłaty bądź są wysyłane za pobraniem.
2. W razie opóźnienia w płatności Dostawca będzie uprawniony do odmowy realizacji kolejnego zamówienia lub wstrzymania bieżącego zamówienia.
3. Dostawca jest uprawniony do naliczenia ustawowych odsetek za opóźnienia lub zwłokę oraz obciążenia Kupującego kosztami windykacji należności.
Zastrzegamy sobie również prawo do egzekwowania dalszych szkód spowodowanych przez opóźnienie płatności.
4. Zastrzegamy sobie prawo do natychmiastowej wymagalności wystawionej faktury z terminem płatności w przypadku gdy sytuacja finansowa Odbiorcy ulegnie znacznemu pogorszeniu.
W przypadku gdy Odbiorca nie jest w stanie uregulować należności za dostarczony towar, mamy prawo żądać zwrotu dostarczonych towarów.

IV . Warunki dostawy

1. Termin dostawy biegnie od momentu wpływu zamówienia przez Kupującego, jednak nie wcześniej niż przed wyjaśnieniem wszystkich kwestii niezbędnych do wywiązania się z umowy.
2. Warunki dostawy mogą zostać przedłużone o okres powstałych bez winy Dostawcy przeszkód np: strajk itp, jak również innych nieprzewidzianych przeszkód zaistniałych po stronie Dostawcy lub jego poddostawcy lub podwykonawcy. Będziemy na bieżąco informować kupującego o zaistniałych okolicznościach.
3. Jeśli opóźnienia wynikają z naszej winy, Kupujący może odstąpić od umowy po upływie okresu wyznaczonego przez nas pod warunkiem że zamówione towary nie zostały wysłane.
Jeśli Kupujący będzie zwlekał z odbiorem towaru lub naruszy inne obowiązki wynikające z równoczesnych świadczeń, wówczas jesteśmy upoważnieni do naliczenia kosztów za powstałe z tego tytułu szkody. W sytuacji gdy Kupujący z powodu opóźnienia w dostawie ponosi odpowiedzialność materialną, ma prawo do odszkodowania w wysokości 0,5% wartości dostawy za każdy pełny tydzień opóźnienia.

V . Ryzyko i prawo własności

1. Wszystkie towary dostarczone przez nas pozostają naszą własnością (zatrzymane towary) do momentu spełnienia wszystkich wymagań , bez względu na obecną lub przyszłą podstawę prawną.
2. Dostawca zastrzega sobie prawo własności towaru do momentu zapłaty wszystkich należności z tytułu dostawy.

VI . Realizacja dostawy

1. Transport towaru z magazynu Dostawcy odbywa się na koszt i odpowiedzialność kupującego, środkiem transportu Kupującego, bądź za pośrednictwem przewoźnika wskazanego przez Dostawcę i zaakceptowanego przez Kupującego. Od chwili nadania towaru Kupujący ponosi również koszty ubezpieczenia towaru.
2. Dostawca zastrzega sobie prawo do częściowych dostaw w rozsądnym zakresie.
3. Ewentualne roszczenia z tytułu uszkodzenia, całkowitej lub częściowej utraty towaru, jak również zwłoki, zaistniałych w trakcie transportu z magazynu dostawcy do miejsca wskazanego przez Kupującego można dochodzić wyłącznie w stosunku do przewoźnika, zgodnie z przepisami prawa przewozowego i Kodeksu cywilnego.
4. Zamówiony towar nie podlega zwrotowi ani wymianie bez uprzedniej

pisemnej zgody. Dostawcy za wyjątkiem sytuacji określonych w przepisach Kodeksu cywilnego o rękojmi.

VII . Odpowiedzialność za wady

1. Kupujący jest zobowiązany sprawdzić towar niezwłocznie po jego otrzymaniu i poinformować nas o ewentualnych usterkach bądź niezgodności na piśmie w ciągu 8 dni. W przypadku niezgodności z zamówieniem Kupujący może odesłać towar z powrotem na nasz koszt.
2. Kupujący ma prawo do wymiany lub naprawy wadliwego towaru na nowy od wad.
W przypadku gdy nie jesteśmy w stanie wymienić bądź naprawić wadliwy towar, Kupujący ma prawo do odstąpienia od umowy lub dodatkowej zniżki .
3. W przypadku gdy Kupujący nie odpowiada na pytania dotyczące wady zakupionego towaru lub nie chce udostępnić informacji na temat rzekomej wady zastrzegamy sobie prawo do nie uznania roszczenia.
4. Odbiór towarów bez ich zbadania lub niezgłoszenie zastrzeżeń o ich stanie po upływie 8 dni, będzie uważana za potwierdzenie, że towary zostały dostarczone prawidłowo, we właściwej ilości i posiadają prawidłowe cechy i właściwości.

VIII . Gwarancja

Okres gwarancji wynosi 12 miesięcy od daty otrzymania towaru, Sprzedający może udzielić dodatkowej gwarancji na odrębnych warunkach. Dostawca zobowiązuje się naprawić lub wymienić wszystkie uszkodzone towary, gdy wada powstała z powodu udowodnionych wad materiałowych , błędów konstrukcyjnych, lub złej jakości, najszybciej jak to możliwe. Gwarancja obejmuje tylko wymianę lub naprawę wadliwych części lub podzespołów. Dostawca w okresie nie krótszym niż 21 dni roboczych od dnia otrzymania reklamacji, powinien podjąć decyzję o naprawie bądź wymianie na wolny od wad. Dostawca zastrzega sobie prawo do uznania reklamacji za nieuzasadnioną w przypadku gdy towar był nieodpowiednio zamontowany lub eksploatowany, lub w przypadku wykonywania napraw przez osoby trzecie. Wszystkie koszty związane z nieuzasadnioną reklamacją poniesie Kupujący. Wobec udzielenia powyższej gwarancji nie stosuje się przepisów o rękojmi za wady rzeczy sprzedanej.

IX. Zwroty i wymiany

Klientowi, będącemu konsumentem w rozumieniu art. 221 Kodeksu Cywilnego, przysługuje – na podstawie przepisów prawa – prawo do odstąpienia od umowy zawartej na odległość, bez podania przyczyny, składając stosowne oświadczenie na piśmie, w terminie 14 dni i wysyłając je na adres Technika-holownicza Grzegorz Matysek

- Termin 14-dniowy liczy się od dnia, w którym nastąpiło dostarczenie Towaru.
- Prawo do odstąpienia od umowy przez konsumenta jest wyłączone w przypadku błędnej realizacji zamówienia przez nasz sklep.
- W przypadku odstąpienia od umowy zawartej na odległość, umowa jest uważana za niezawartą. To, co strony świadczyły, ulega zwrotowi w stanie niezmienionym, chyba że zmiana była konieczna w granicach zwykłego zarządu. Zwrot powinien nastąpić niezwłocznie, nie później niż w terminie 14 dni. Zakupiony towar należy zwrócić na poniższy adres:
- Technika-holownicza Grzegorz Matysek . Bukówka 28a 27-225 Pawłów
- Zwracany przez Klienta Towar powinien zostać opakowany w odpowiedni sposób, zapewniający brak uszkodzeń przesyłki w trakcie transportu.
- Koszt opakowania i odesłania towaru ponosi Klient.
- Reklamacje powinny być adresowane na adres podany w danych kontaktowych sklepu.
- Pieniądże za zwrocony towar zostaną wysłane na podane konto w ciągu 7 dni roboczych.
- Reklamacje dotyczące uszkodzeń mechanicznych powstałych podczas transportu są rozpatrywane indywidualnie. Podstawą takiej reklamacji będzie protokół reklamacyjny z doręczycielem przesyłki.

X . Ograniczenie odpowiedzialności cywilnej

W sprawach nieuregulowanych niniejszymi warunkami mają zastosowanie przepisy Kodeksu Cywilnego

XI . Prawa autorskie

1. Zastrzegamy sobie prawo własności i prawa autorskie do wszystkich, planów, rysunków i innych dokumentów, które mogą być udostępniane osobom trzecim tylko za naszą zgodą Rysunki techniczne i inne dokumenty muszą być zwrócone do nas na życzenie .
2. W przypadku gdy Kupujący otrzymał od nas dokumentację techniczną, rysunki , modele , próbki lub inne dokumenty, musi zagwarantować, że prawa do znaków towarowych osób trzecich nie będą naruszane. W przypadku gdy strona trzecia wnosi roszczenia z tytułu użycia jej znaku firmowego. Kupujący jest zobowiązany do niezwłocznego zwolnienia nas od wszelkich roszczeń w stosunku do osób trzecich.

XII. Postanowienia końcowe

1. Sędem właściwym do rozstrzygania sporów jest Sąd siedziby dostawcy.

123

18000SR 303

A

Adapter do Duomatic	246
Adapter do holowania przyczepy	243
Adapter do koła	229
Adapter do otwierania zamków- Twister	279
Adapter do przyczep	75
Adapter do przyczepy	75
Adapter haka	317
Adapter holowniczy do przyczep	259
Adapter Imperial	246
Adapter- przejściówka	70
Adapter wideł do wózków widłowych	262
Adaptory	75
Agrafka	94
Akumulatorowa belka świetlna LED	150
Akumulatorowe reflektory punktowe LED	61
Alarm cofania	179
Antyścieralna powłoka z zabezpieczeniem Velcro®	204
Apteczka pierwszej pomocy	161
Arkusze podłogowe	253
Autolift	226
Automatyczny sprzęg do przyczep	257

B

Baner ostrzegawczy	152
Bęben	83
Bęben na wąż	83
Belki świetlne	140-150
Belki świetlne KompLED	148-150
Belki świetlne LED	140-141, 145-147
Bermudy	26
Bezpieczniki	82
Bezprzewodowe sterowane radiowo tylne światła LED	151
Bezprzewodowe sterowanie radiowe.	79
Blachy perforowane	248-251
Blaze Bar	139
Blokada koła	254
Blokada sworznia	181
Blokady kół	254-255
Blokady na koła	181
Boczne światło obrysowe LED	55
BOTT	125

C

Chusteczki czyszczące	104
Chwytnak	284
Chwytnak jarmowy KT	267-268
Chwytnak z magnetyczną końcówką	283
Chwytnaki do kół	274
Chwytnaki jarmowe	267-268
Chwytnaki Jarmowe	271-273
Collins	230
ComeUp	298-300, 307-308
Condor	260-261
Czapka chroniąca przed uderzeniem	35
Czapka LED	34
Czapka odbłaskowa	9, 17, 26, 34
Czapka z diodą LED	34
Czapki	9, 17, 26, 34-35
Czapki z dzianiny	6, 14, 22, 34
Części do przyczep	257-259

D

Deski aluminiowe	248-249
Deski podłogowe	252
Diody LED stroboskopowe	155-156
Do kół	289
Do samochodów ciężarowych	238
Dociskacz liny	320
Dociskacze liny	308, 320
Dodatkowa kamera	179
Dodatkowe światła ostrzegawcze	159
Dodatkowy zestaw z pilotem i sterowaniem	80
Dolly - Uchwyty	231-232

Drabina teleskopowa	96
Drabinka	94
Dźwignia gazu ręcznego	87

E

Ecco Belki świetlne	142-146
Elastyczny	291
Elementy montażowe	94
Euro-Blitz LED	155-156

F

Fala świetlna	143
Flaga ostrzegawcza	161
Folia ochronna	103

G

Gaśnice	162
Głośnik alarmu cofania	179
Główny przełącznik akumulatora	82
Gniazdko i wtyczki	69
Gniazdo	67, 69, 300
Gniazdo NATO	67
Gniazdo przekaźnika	81
Gniazdo rozruchowe	69
Gojnak. Akcesoria	224
Gwintownik	240

H

Hak dwupalczasty z zatrzaskiem	197
Hak holowniczy	211
Hak jedнопalczasty	197
Hak kontenerowy	211
Hak kontenerowy z uchmem	208
Hak łańcuchowy z zatrzaskiem	208
Hak obrotowy	197, 210
Hak oczkowy profilowany	211
Hak profilowany	197
Hak profilowany jedнопalczasty	211
Hak S	212
Hak skracający	208-209, 242
Hak skracający z uchmem	208
Hak z uchmem i zabezpieczeniem	210, 313
Haki	210-212, 313
Haki holownicze	256-257
Haki kontenerowe	211
Haki kulowe	256
Hammer	310
Hamulec liny	314, 316
Hol NATO	238
Hydrauliczna jednostka sterująca	85-86

I

Izolowane narzędzia	288
---------------------	-----

J

Jednostka sterująca	85-86, 140
---------------------	------------

K

Kabel do tylnych świateł	153, 246
Kabel spiralny	153
Kable rozruchowe	67-68, 70
Kable rozruchowe Profi	68
Kamera termowizyjna	294
Kamery cofania	178-179
Kamizelka bezpieczeństwa	38
Kamizelka odbłaskowa LED	38
Kamizelki letnie	9, 17, 25
Kamizelki Softshell	8, 16, 24
Kanister	105
Kanister na wodę	105
Kanistry	105, 291
Karabińczyki	210
Kask ochronny	35, 37
Kierunkowskaz LED	55

Klaksony	97
Klaksony Highway	97
Klemy zaciskowe	67
Klin hamujący	233
Klin najazdowy	229
Klin podważający	282
Klin podważający zakrzywiony	282
Kliny	234-235
Kliny gumowe	191
Kliny hamujące	234
Kliny i blokady	233-234
Kliny otwierające	282
Kliny podważające	282
Kliny przesuwne	235
Kłódka	163
Klucz dynamometryczny	290
Klucz krzyżowy	290
Koła podporowe	258
Koła zapasowe do wózków	229
Kolki	138
Koło zapasowe	229
Kolpaki	93
Kombinezony	2, 4, 6, 8, 10, 12, 14, 18, 20, 22
KompLED	170
Komplet kluczy oczkowych	287
Kompletny zestaw otwierający	283
Kompresory powietrza	296-297
Końce pasów	197-198
Konsola do holowania	243
Konsola do holowania samochodów ciężarowych	241
Konsola do podnoszenia	273
Konsola ochronna do prostokątnych krawędzi	187
Koszulki polo	2-4, 6, 8-12, 16-17, 19-20, 24-26, 28-29, 31
Koszulki robocze	2-4, 6, 8-12, 16-17, 19-20, 24-26, 28-29
Kratka podłogowa	123
Kratka wentylacyjna	123
Kurtka damska	29
Kurtka dziecięca soft shell	32
Kurtka Pilotka	4, 12, 20
Kurtka przeciwdeszczowa	7, 15, 23
Kurtka zimowa	6, 14, 22
Kurtki	4-9, 12-17, 20-25, 27, 29, 32
Kurtki softshell	29
Kurtki softshell męskie	29
Kurtki typu Softshell	5, 8, 13, 16, 21, 24, 27, 29, 32
Kuweta na olej	111, 244

Ł

Łącznik kontenerowy	211
Łącznik sprzęgowy ROCKINGER	257
Ładowarki	71, 73
Łańcuchy	209, 242
Łańcuchy ściągające	205
Łapa	287
Łom	287
Łopaty	110

L

Lampa czołowa	59
Lampa inspekcyjna	59
Lampa pojedyncza LED z akumulatorem	134-135
Lampa robocza	43-49, 58-59
Lampa robocza LED	43-49
Lampa sygnalizacyjna	62
Lampy błyskowe LED	167-177
Lampy Euro-zestaw	157
Lampy inspekcyjne	58-62
Lampy inspekcyjne LED	62
Lampy inspekcyjne LED z mocowaniem pod maską samochodową	61
Lampy pojedyncze LED	127-139
Lampy robocze	52-53, 58-60
Latakarki	59
LED	62
LED-owa lampa robocza	47
Lejek do kanistra	291
Leżanka	106
Leżanka Magic Creeper	107
Lina do wyciągarek serii Black 1.0	314
Lina holownicza	237
Linka zabezpieczająca	259
Liny do wyciągarek	315-316

Liny syntetyczne z włókna Dyneema	313-314
Listwa z tylnymi światłami	153
Lizaki ostrzegawcze	161
Lusterka kontrolne	182
Lusterko bezpieczeństwa	182
Lusterko kontrolne	182
Lusterko wypukłe	182
Luźne końce pasów	198

M

Manszety	259
Maszty oświetleniowe	41-42
Maszty teleskopowe	41-42
Mata antypoślizgowa	203
Mata izolacyjna	163
Mata składana	107
Materiał odblaskowy	164-166
Maty anty-poślizgowe	183
Maty robocze	107
Mężczyźni kurtka Softshell	29
Migające światła ostrzegawcze	155-157
Mocowanie	199
Moduły błyskowe	155-157
Moduły błyskowe mini LED	176
Monitor izolacji	72
Monitorowanie napięcia	81-82, 302
Multimetr cęgowy	276
Multimetr samochodowy	276

N

Nadajnik	78
Najazdy	263-265
Najazdy do motocykli	265
Najazdy pomocnicze	264
Nakładki do naprawy wydechu	293
Nakładki ochronne	204
Naklejki na koła	99
Napinacz łańcuchowy z grzechotką	205
Napinacze	197
Narzędzia do otwierania	284
Narzędzia do otwierania zamków w samochodach	279-286
Narzędzia otwierające	283-284
Narzędzia otwierające Reach-It	285
Narzędzia otwierające z pętlą	284
Narzędzie do demontażu	287
NOCO Booster	66

O

Obcinak do rur wydechowych	293
Obrotowy uchwyt do mocowania	214
Obudowa ochronna	162
Obuwie izolujące	37
Ochroniacz karoserii	104
Ochroniacze na kolana	38
Ochrona przeciwpriepięciowa	69
Ochrona uszu	35
Oczkowych	288
Odblaskowa taśma ostrzegawcza	165
Odblaskowy pas transportowy	195
Odbojniki gumowe	96
Odplamiacz	29
Odpowietrznik	249
Odzież dziecięca	32
Ogniwo łączące	208-209
Ogniwo skracające	208
Ogrzewanie szafek narzędziowych - zestaw dodatkowy	122
OIL CLEAN	92
Okulary ochronne	35
Organizacja warsztatu	98-101, 104, 182
Ośłona	35-37
Ośłona na śrubę koła	93
Ośłona twarzy	35-37
Osobiste wyposażenie ochronne	37
Osprzęt do wyciągarek	308
Oświetlenie do skrzynek narzędziowych	57
Oświetlenie kabiny	57, 123
Oświetlenie ostrzegawcze	126
Oświetlenie pojazdu i przyczepy	54-56

Oświetlenie szafek	57
Oświetlenie szafek LED	57
Oświetlenie wewnętrzne	57
Oznakowanie konturów	165

P

Pachołki	158
Pachołki drogowe	158
Pack Zu	29
Panela boczne	253
Pas do mocowania motocykli z pętlami	199
Pas transportowy	203
Paski	3, 9, 11, 19, 26, 28, 38
Pasy do mocowania motocykli	199
Pasy mocujące	193-198, 206
Pasy transportowe	188, 190, 193-194, 196-197, 202-204, 206
Pasy transportowe do dużych obciążeń	205
Pasy transportowe do mocowania na widłach	201
Pasy transportowe do platform	200
Pasy zabezpieczające	205
Piktogramy	86
Pilot sterowania radiowego	77
Pilot zdalnego sterowania	75, 77, 79, 81, 304-305
Plastikowy kanister na paliwo	105
Płyn czyszczący	92
Pneumatyczna pompa ssąca	291
Pneumatyczne klaksy do ciężarówek	97
Podkłady pod stopy podporowe	207
Podnośnik pneumatyczny	218
Podnośniki	214-218
Podnośniki wózkowe	216
Podnośniki wózkowe	216-217
Podnoszenie	199
Podpora wrzeczona podnoszącego	247
Podstawa pod koło	244
Podświetlenie	286
Poduszka powietrzna 2 w1	286
Poduszki łapiące	221
Poduszki pneumatyczne	218
Poduszki pneumatyczne do podnoszenia	219-221
Pojemniki na odpady	108
Pokrowce na fotele	102-104
Pokrowiec	104
Pokrowiec na kierownicę	163
Pompa	291
Pompa do pynów	291
Pompa do wody/paliwa	292
Pompa ręczna	292
Pompa ssąca	291-292
Pompy	292
Pompy elektro-hydrauliczne	91
Pompy hydrauliczne	88
Pompy tłokowo-osiove	88
Pompy zębate	88
Powietrze	83, 245-246
Pręt pomiarowy	96
Pręty holownicze do samochodów ciężarowych	239
Pro Touch Master	63, 140
Profesjonalna poduszka powietrzna	286
Profesjonalne kable rozruchowe	68
Profesjonalny zestaw nasadek	288
Profil	252
Profil krawędziowy do blachy perforowanej	253
Prostowniki	71
Prostowniki rozruchowe	64-66
Prowadnica rolkowa	308, 320
Prowadniki przewodów	84
Prowadzenie liny	308, 320
Przedłużacz	70, 153, 246
Przedłużka do kluczy	287
Przedłużka klucza	287
Przedłużka liny	316
Przedłużki liny	313
Przegroda na kanister	105
Przegub	273
Przełączniki	81-82, 302
Przełączniki do wyciągarek	305
Przekładka dystansowa	191
Przełączniki elektryczne	97
Przenośna lampa robocza	58
Przenośne światła do holowania	151-153
Przenośne systemy ostrzegawcze LED	177
Przenośne zbiorniki powietrza	296

Przestawny moduł na koła	251
Przesuw boczny wyciągarki	306
Przetwornica napięcia	73, 143
Przetwornice	72
Przetwornice napięcia	74
Przewody hamulcowe	258
Przewody spiralne	70
Przyssawka	151
Przyssawka do szyb	285
Przystawki odbioru mocy	87

R

Rampa załadowcza do wózków	223
Ramsey	301, 309-310
Reflektor roboczy	51
Reflektory LED	51
Rękawice	32-33
Rękawice dla mechaników	32-33
Rękawice dziecięce	32
Rękawice ochronne	36
Rolety i zestawy montażowe do rolet	120
Rolety- zestawy do montażu	120
Rolka K	319
Rolki prowadzące pod platformę	96
Rotator hydrauliczny	273
Rozdzielacze hydrauliczne	85-86
Ruchoma głowica	273

S

Samochodowa apteczka pierwszej pomocy	161
Samonośne blachy perforowane	250
Siatki zabezpieczające	103
Siłownik gazowy	259
Systematica	75, 77-79, 304
Składane pachołki drogowe	159
Składany stopień	94
Składany znak drogowy	158
Skrzynie na platformę	115
Skrzynie narzędziowe	112
Skrzynka do przechowywania GOJAK	225
Skrzynka na adaptory kół	229
Skrzynki narzędziowe	95, 112-120, 288
Smar do lin i łańcuchów	317
Specjalny hak do kół	190, 210
Specjalny hak kompaktowy	211
Spodnie	3, 5, 9, 11, 13, 16-17, 19, 21, 24-25, 27
Spodnie biurowe	27
Spodnie damskie	27
Spodnie robocze	27-28
Spodnie z elementami odblaskowymi	28
Spodnie zimowe/przeciwdeszczowe	7, 15, 23
Sprężynowa zasuwa	95
Sprzęt diagnostyczny	275-278, 294
Stabilizator napięcia	73
Stałe najazdy składane	266
Sterowanie	77-78, 80
Sterowanie elektro-pneumatyczne	86
Sterowanie na kablu	305
Sterowanie radiowe	75, 77-80, 304
Sterowanie radiowe "Plug 'n' go" do wyciągarek	79, 304
Sterowanie radiowe z rozdzielaczem	80
Sterowanie systematica.	80
Sterowniki	81, 300, 305
Stojak do motocykli	250, 257, 260-261
Stojak na rower	257
Stojak na rower elektryczny	257
Stojaki na osie	214
Stolek montażowy	106
Stop LED	55
Stożkowy profil końcowy	251
Struktura antypoślizgowa	183
Superwinch	302-303, 305, 311-312, 320
Sworznie blokujące	94
Synchroniczne światła ostrzegawcze Euro	157
System do zmiany sprzęgu	257
Systemy nawigacyjne	180
Szafka na kanister	105
Szafka na kluczyki	105
Szczęki hamulcowe -zestawy naprawcze	259
Szczotka warsztatowa	110
Szczotki drogowe	110
Szkle	212, 243, 313

Szelki	28
Szorty	26
Sztywne hole	236, 238-239
Sztywne hole do samochodów ciężarowych	238-239
Sztywne hol Daily	239
Sztywne hol Medium	239
Sztywne hol Tele	239
Sztywne hol do Sprintera	239
Szufelka	110
Szyny do mocowania ładunków	206

Ś

Środek wiążący olej	92
Światła przednie i przeciwmgielne	50-51
Światła cofania LED	50
Światła LED do montażu wpuszczanego	177
Światła obrysowe	56
Światła ostrzegawcze	154
Światła ostrzegawcze krążące	127-139
Światła ostrzegawcze LED	154, 167-177
Światła stroboskopowe	155-157
Światła uprzywilejowania	127-139
Światło obrysowe LED	55
Światło powtórkowe	54
Światło pozycyjne LED	55
Światło pozycyjne LED	55
Światło przeciwmgielne	54
Światło tylne	54-55
Światło tylne LED	55
Światło tylne LED	54

T

Tablica organizacyjna	98
Taca z pojemnikiem do wózka Dolly	231
Taśma do uszczelniania węży chłodnic	294
Taśma do uszczelniania węży chłodnicy	294
Taśma do znakowania tyłu pojazdu	166
Taśma ochronna do pasów "sensitiv"	204
Taśma oświetleniowa LED	123
Taśmy uszczelniające	294
Tester do akumulatorów	277
Tester do gniazd naczepy	278
Tester do oświetlenia naczepy	278
Tester gniazd naczepy	278
Tester wielonukcyjny	276
Testery	275-278, 294
Tiger Shark	303
Torba narzędziowa	288
Transformatory napięcia	72
Trawersa do podnoszenia Typ BTA	269
Trawersa do podnoszenia Typ HTA	270
Trawersa mała	239
Trawersy do holowni sam. ciężarowych	240
Trójkąt ostrzegawczy	161, 163
Tuba do transportu sztywnego holu	238
Turbo-Decoder	280
Tylne światła magnetyczne	151-152
Tylne światła z przysawką	151-152
Tylne światło	54
Tylne światło seria Black	54
Tymczasowy znak drogowy 70/90	158

U

Uchwyt	111
Uchwyt do lamp ostrzegawczych	138
Uchwyt do mocowania ładunków	213
Uchwyt do podkładów	207
Uchwyt do podkładów dźwigowych	207
Uchwyt do węży	83
Uchwyt do wózków GOJAK	225
Uchwyt mocowania ładunku spawany	214
Uchwyt montażowy ze stali nierdzewnej	69
Uchwyt na kabel	67
Uchwyt na kliny hamujące	234
Uchwyt na klucz krzyżowy	290
Uchwyt na szczotkę i łopatę	111
Uchwyt oczkowy	213
Uchwyt z rury	111
Uchwyt-GOJAK	225
Uchwyty	94
Uchwyty do kubłów na śmieci	108-109

Uchwyty do skrzynek narzędziowych	121
Uchwyty holownicze	237
Uchwyty na łopaty	111
Uchwyty na szczotki	111
Uchwyty na szczotki/łopaty	111
Umieszczanie napisów	32
Uniwersalne jarzmo skracające	207
Uniwersalne pokrowce na fotele	102

V

Ventylator	122
------------	-----

W

Wełniana czapka	6, 22, 34
Węże spiralne	245
Widły holownicze	243
Widrod	236
Wieszaki do żurawii hydraulicznych	273
Wózek Dolly	226, 230
Wózek GOJAK	223
Wózek samoładowniczy	228
Wózek samoładowniczy Sprinter 90	228
Wózek Truck Skate	242
Wózki Dolly	227, 235
Wózki pod koła	223, 225-233, 235
Wrzeczono podnoszące	247
Wspornik	227
Wspornik do podnoszenia osi naczep	242
Wspornik podpodłogowy	121
Wsteczne lustro do załadunku	182
Wtyczka	69, 300
Wtyczki	67
Wyciągarki	307-312
wyciągarki ATV	298
Wyciągarki do quadów	298
Wyciągarki elektryczne	298-303
Wyciągarki elektryczne	298
Wyciągarki hydrauliczne	307-312
Wyłącznik awaryjny	82
Wyłącznik bezpieczeństwa odcinający	91
Wyłączniki automatyczne	82
Wyłączniki bezpieczeństwa	82, 302
Wyposażenie pojazdu	125
Wysuwane grzechotki	290
Wzmocniacz ciśnienia	246
Wzmocniacz momentu obrotowego	290

Z

Zabezpieczenia antykradzieżowe	182
Zabezpieczenie antykradzieżowe do lekkich przyczep	182
Zaciski	67
Zaciski na węże	293
Zaczep kulowy	258
Zamek ze stali nierdzewnej	95
Zapasowa ładowarka	73
Zapasowe taśmy	198
Zapasowy zatrzask do haka	210
zasilacz	73
Zasilacz 12 V	277
Zasilanie	83, 245-246
Zaślepka do tylnej osi	244
Zaślepka do tylnych osi	244
Zasuwka sprężynowa	95
Zawiesia	189
Zawiesia do chwyteków kół	192
Zawiesia do kół	189, 270
Zawiesia pasowe 185-187, 189-192, 199, 204, 270, 314	
Zawiesia pasowe do kół	190
Zawiesia pasowe Duplex	185
Zawiesia pasowe Heavy-Duty	185
Zawiesia pasowe z pętlami	189
Zawiesia pasowe z szekłą	186
Zawiesia węzowe	184
Zawiesia z pętlami do kół	189
Zawiesie do kół	190
Zawiesie do motocykla	199
Zawiesie łańcuchowe	188
Zawieszki do kluczy	100-101
Zawleczeni	94
Zawór kontrolny	85-86

Zawór końcowy	90
Zawór odcinający	90
Zawór powietrza	89
Zawór sterujący	306
Zawór zwrotny	90
Zawory	90
Zawory ciśnieniowe	90
Zawory jednokierunkowe	90
Zawory trójdrożne	91
Zbiorniki na olej	89
Zblocza	318-319
Zespolone haki holownicze	256
Zestaw do czyszczenia sprężonym powietrzem	104
Zestaw do usuwania spinek/klipsów	286
Zestaw do wyciągarki	299
Zestaw kluczy nasadowych	288-289
Zestaw kluczy płaskich	288
Zestaw Lishi	279
Zestaw montażowy do skrzynek narzędziowych	122
Zestaw naprawczy do nakrętek wrzeczona	247
Zestaw naprawczy do opon	295
Zestaw naprawczy do przewodów powietrza	242, 295
Zestaw naprawczy do śrub Torx	288
Zestaw naprawczy do węży chłodnic	294
Zestaw naprawczy do wrzeczona podnoszącego	247
Zestaw naprawczy do węży hamulcowych	295
Zestaw nasadek do kół	289
Zestaw ochronny	103
Zestaw odzieży	2-7, 10-15, 18-23
Zestaw śrub do wyciągarek Ramsey	308
Zestaw stojaków z łańcuchami	163
Zestaw uchwytów holowniczych do samochodów ciężarowych	241
Zestaw węży	245
Zestaw z ładowarką	157
Zestaw zaślepek do osi	244
Zestawy do zabezp. wydarzeń drogowych	160
Zestawy Easy-Pick	279
Zestawy łożysk kół do przyczep	259
Zestawy szuflad	119
Zgodnie z ECE 70	166
Zimowe rękawice robocze	33
Złącze uniwersalne	208
Złączki do rur wydechowych	293
Znak ostrzegawczy	163
Znakowanie krawędzi	164
Zónové výstražné světlo	52
Zwiększona przyczepność	202
Zwijak bębnowy	83
Zwijak bębnowy	83
Zwijaki bębnowe	83

Ogólne instrukcje prania i pielęgnacji

Możesz przedłużyć żywotność odzieży pielęgnując ją z należytą starannością.

- Przewróć ubranie na lewą stronę przed praniem
- Do mocno zabrudzonych ubrania użyj naszego odplamiacza "Pack-zu"
- **Ubrania, z haftem lub naszywkami powinny być prane w temperaturze 40° C, bez użycia płynu do płukania**
- Ubrania powinny być przechowywane w ciemnym i suchym miejscu, aby uniknąć blaknięcia
- W celu uzyskania dalszych informacji, proszę zapoznać się z etykietą na ubraniu

Typ	Produkt	Materiał	Pielęgnacja
Ubrania ochronne	Płaszcz przeciwdeszczowy	100 % PES	
Ubrania ochronne	Kurtka Softshell/kamizelka	86 % PES, 14 % Spandex	
Ubrania ochronne	Kamizelka letnia	90 % PES, 10 % Spandex	
Ubrania ochronne	Kurtka, kombinezon zimowy, kurtka zimowa, spodnie robocze "Pro"	70 % PES, 30 % CO	
Ubrania ochronne	Polo jasnożółty	50 % PES, 50 % CO	
Ubrania robocze	Kurtka softshell/kamizelka	86 % PES, 14 % Spandex	
Ubrania robocze	Spodnie Pro	70 % PES, 30 % CO	
Ubrania robocze	Spodnie ogrodniczki Tommy/kurtki z kołnierzem, kurtki zimowe, spodnie	50 % PES, 50 % CO	
Ubrania biurowe	Polo dwukolorowe	100 % PES	
Ubrania biurowe	Koszule/bluzy	65 % PES, 35 % CO	
Ubrania biurowe Hakro	Swetry/swetry z suwakiem	70 % BW, 30 % PES	
Ubrania biurowe Hakro	T-Shirt/Polo (CO/Performance)	100 % CO bzw. 50 % PES, 50 % CO	



Trójkąt oznacza że ubranie może być wybielane za pomocą chloru. Przekreślony trójkąt oznacza że ubrania nie mogą być wybielane.



Koło oznacza że ubrania można czyścić chemicznie, litero w kole oznacza jakim środkiem można czyścić ubrania. Przekreślone koło oznacza że ubrań nie należy czyścić chemicznie.



Kwadrat oznacza że można ubrania suszyć w suszarce. Przekreślony kwadrat oznacza że ubrań nie należy suszyć w suszarce. Bawełna powinna być suszona w średniej temperaturze.



Miska oznacza że ubrania można prać ręcznie lub w pralce we wskazanej temperaturze. Przekreślona miska oznacza że ubrań nie wolno prać w pralce lub ręcznie.



Symbol żelazka określa czy i z jaką temperaturą można prasować ubrania. Przekreślone żelazko oznacza że nie należy ubrania prasować.

Tabela rozmiarów Hakro

Mierzenie rozmiarów:
Dla większej liczby użytkowników proponujemy sprawdzenie rozmiarów przed złożeniem zamówienia.

Szerokość kołnierzyka:
Umieść taśmę pod szyją i zmierz szerokość kołnierzyka.

Rozmiary damskie

Rozmiary międzynarodowe	XS	S	M	L	XL	2XL	3XL	4XL	5XL	6XL
Rozmiary niemieckie	34	36	38	40	42	44	46	48	50	52

Rozmiary męskie

Rozmiary międzynarodowe	XS	S	M	L	XL	2XL	3XL	4XL	5XL	6XL
Rozmiary niemieckie	44/46	46/48	48/50	50/52	52/54	54/56	56/58	58/60	60/62	62/64
Szerokość kołnierzyka	35/36	37/38	39/40	41/42	43/44	45/46	47/48	49/50	51/52	53/54

Rozmiary dziecięce

Rozmiary międzynarodowe	116	128	140	152	164
Wiek (w latach)	4 - 5	6 - 7	8 - 9	10 - 11	11 - 12

HAKRO

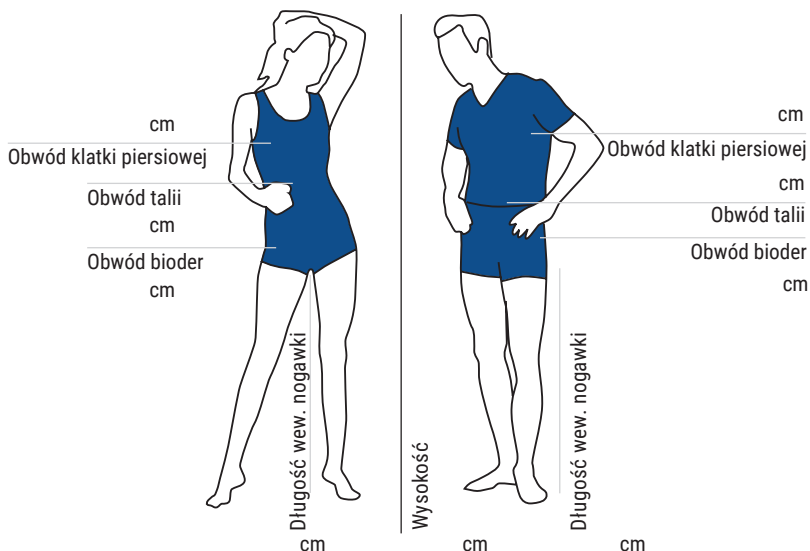

Zapytania o rozmiar:









+48 (41) 262 96 53

**Szybie i
poprawki na
miejsce !**

Wysokość:Mierzona od stóp do głowy,
przy ścianie.**Obwód klatki piersiowej:**Mierzony poziomo w najszerszym miejscu
klatki piersiowej/bioder**Obwód pasa:**

Mierzony wokół talii/pasa bez ściskania.

Długość wew. nogawki:Długość nogawek po wewnętrznej stronie
nóg.

	Spodnie	Cale	Kurtka	Wysokość	Klatka piersiowa	Obwód brzucha	Długość wew	Obwód pasa
Normalne rozmiary			XS	162 - 168	76 - 80	72 - 76		70 - 74
	42	30/30	S	164 - 170	80 - 84	76 - 80	75 - 85	70 - 74
	44	31/30	S	166 - 172	84 - 88	80 - 84	76 - 86	74 - 78
	46	32/32	S	170 - 176	88 - 92	84 - 88	77 - 87	78 - 82
	48	33/32	M	172 - 178	92 - 96	88 - 92	78 - 88	82 - 86
	50	34/32	M	174 - 180	96 - 100	92 - 96	80 - 90	86 - 90
	52	36/32	L	176 - 182	100 - 104	96 - 100	81 - 91	90 - 94
	54	38/34	L	178 - 184	104 - 108	100 - 106	82 - 92	94 - 100
	56	40/34	XL	180 - 186	108 - 112	106 - 112	84 - 94	100 - 106
	58	42/34	XL	182 - 188	112 - 116	112 - 118	85 - 95	106 - 110
Duże rozmiary	60	44/36	XXL	184 - 190	116 - 120	118 - 124	86 - 88	110 - 116
	62	46/36	XXL	184 - 192	120 - 124	124 - 132	86 - 88	116 - 122
	64	48/36	XXXL	186 - 194	124 - 128	132 - 140	87 - 89	122 - 128
	66	49/36	XXXL	186 - 194	128 - 132	140 - 150	87 - 89	128 - 134
	86	30/33	S	174 - 180	80 - 84	76 - 80	83 - 85	70 - 74
	90	31/34	M	176 - 182	84 - 88	80 - 84	84 - 86	74 - 78
	94	32/34	M	176 - 182	88 - 92	84 - 88	85 - 87	78 - 82
	98	33/34	L	180 - 186	92 - 96	88 - 92	88 - 90	82 - 86
	102	34/34	L	182 - 188	96 - 100	92 - 96	90 - 92	86 - 90
	106	36/36	XL	184 - 190	100 - 104	96 - 100	90 - 94	90 - 94
Małe rozmiary	110	38/36	XL	186 - 192	104 - 108	100 - 106	90 - 94	94 - 100
	114	40/36	XXL	188 - 194	108 - 112	106 - 112	92 - 96	100 - 106
	118	42/36	XXL	190 - 196	112 - 118	112 - 118	94 - 98	106 - 110
	23	33/29	S	164 - 170	84 - 92	82 - 88	75 - 77	82 - 85
	24	34/30	M	166 - 172	88 - 96	88 - 96	76 - 78	86 - 89
	25	36/30	L	168 - 174	92 - 100	96 - 100	77 - 79	90 - 93
	26	38/32	L	170 - 176	96 - 104	100 - 106	78 - 80	94 - 98
	27	40/32	XL	174 - 180	100 - 108	106 - 112	80 - 82	99 - 103
	28	42/32	XL	176 - 182	104 - 112	112 - 118	81 - 83	104 - 108
	29	44/32	XXL	178 - 184	108 - 116	118 - 124	82 - 84	109 - 113
Rozmiary damskie	34		XS	164 - 172	77 - 82	66 - 69	77,5	93 - 95
	36		S	164 - 172	83 - 88	70 - 73	78,0	96 - 98
	38		M	164 - 172	89 - 97	74 - 77	78,5	99 - 101
	40		L	164 - 172	98 - 104	78 - 81	79,0	102 - 104
	42		XL	164 - 172	105 - 112	82 - 85	79,5	105 - 108
	44		XXL	164 - 172	113 - 120	86 - 89	80,0	109 - 112
Rozmiary dziecięce	98		98	93 - 98	54 - 57	51 - 54	41	56 - 58
	104		104	99 - 104	56 - 59	53 - 56	45	58 - 60
	116		116	111 - 116	58 - 72	55 - 58	53	62 - 64
	128		128	117 - 128	64 - 68	57 - 60	61	67 - 70
	140		140	129 - 140	70 - 73	62 - 64	65	73 - 76
	152		152	141 - 152	75 - 78	66 - 68	73	79 - 82
	164		164	153 - 164	82 - 85	70 - 73	79	85 - 88

Symbole

Symbole informacyjne ułatwiające orientację i specyfikę produktu.

	Letni		Izolacja ciepła		Można prać		Membrana, oddychająca i wodoodporna
	Wodoodporne		Odporne na przebicia		Klasa bezpieczeństwa ESD		System N + XW o wielu szerokościach
	Klasa bezpieczeństwa S1P		Klasa ochrony S3		Grafika		Czysta sinusoida
	Złącze DT-2 (2 piny)		Złącze DT-3 (3 piny)		Złącze DT-4 (4 piny)		Połączenie luźny przewód
	Technologia LED		Rotor		Napięcie 12V		Napięcie 12/24V
	Napięcie 24V		Napięcie 230V		Wzmacniacz napięcia		Redukcja napięcia
	360° widok		Magnes		Teleskopowy		Technika bezprzewodowa
	Ciągnąć		Podnosić		Przekładnia ślimakowa		Przekładnia planetarna
	Ładowanie indukcyjne		Akumulator można ładować za pomocą kabla USB		Akumulator można ładować przez gniazdo zasilania pojazdu		Do tego produktu wymagane są baterie AA
	Wymagane baterie AAA		Testowany jako ochrona twarzy dla elektryków		Ochrona oczu i twarzy do użytku profesjonalnego – część 1: Wymagania ogólne		Karabińczyki wykonane z drutu półokrągłego i okrągłego, kute zgodnie z DIN 5299
	Elementy do podnoszenia, ciągnięcia, łączenia, proste - stal niestopowa wg DIN 82101		Ochrona indywidualna oczu zgodnie z EN 166		Ochrona indywidualna oczu - filtr chroniący przed promieniowaniem ultrafioletowym zgodny z EN 17		Odzież przeciwdeszczowa zgodnie z EN 343
	Rękawice zgodne z EN 388		Kaski ochronne zgodne z EN 397		Przemysłowy znak towarowy zgodnie z EN 812		Okrągłe stalowe łańcuchy do podnoszenia z krótkim ogniem zgodnie z EN 818
	Tkane zawiesia wykonane z włókien syntetycznych zgodnie z EN 1492-1		Zawiesia węzowe wykonane z włókien chemicznych zgodnie z EN 1492-2		Mobilne lub ruchome urządzenia dźwigowe i powiązany sprzęt zgodnie z EN 1494		Elementy do zawiesi zgodnie z EN 1677
	Elementy kute do zawiesi, kategoria 8 zgodnie z EN 1677-1		Haki kute z zabezpieczeniem do zawiesia, klasa 8 zgodnie z EN 1677-2		Kute, samoblokujące haki do zawiesi, kategoria 8 zgodnie z EN 1677-3		Pasy transportowe wykonane z włókien syntetycznych zgodnie z EN 12195-2
	Łańcuchy mocujące zgodnie z EN 12195-3		Minimalna siła zrywająca zgodnie z EN 12385-4		Systemy poduszek do podnoszenia dla jednostek straży pożarnej i ratownictwa - wymagania dotyczące bezpieczeństwa projektowania wg EN 13731		Szklane stalowe kute do ogólnych celów podnoszenia - szklane proste i gięte - kategoria 6 zgodnie z EN 13889
	Wciągarki zgodne z EN 14492-1		Odzież robocza zgodnie z EN ISO 20471		Kaski izolowane do prac przy instalacjach niskiego napięcia		Praca pod napięciem – obuwie izolowane – część 1: obuwie izolacyjne i obuwie ochronne
	Praca pod napięciem - narzędzia ręczne do stosowania do 1000 V AC i 1500 V DC zgodnie z EN 60900		Rękawice z materiału izolacyjnego zgodnie z EN 60903		Odzież chroniąca przed łukiem elektrycznym zgodnie z EN 61482		Reflektor homologowany zgodnie z ECE R3
	Oświetlenie tablicy rejestracyjnej homologowane zgodnie z ECE R4		Kierunkowskazy zatwierdzone zgodnie z ECE R6		Hamulec, światło tylne, światło obrysowe zatwierdzone zgodnie z ECE R7		Zatwierdzone zgodnie z ECE R10 (EMC)
	Światła cofania homologowane zgodnie z ECE R23		Tyłne światło przeciwmgienne homologowane zgodnie z ECE R38		Montaż i obsługa lamp i reflektorów		Migające lub ostrzegawcze światła zgodnie z ECE R65
	Boczne światło obrysowe homologowane zgodnie z ECE R91		Reflektor homologowany zgodnie z ECE R112		Urządzenia sygnalizacji świetlnej zgodnie z ECE R148		Urządzenia do oświetlenia dróg zgodnie z ECE R149
	Zatwierdzone zgodnie z CISPR25 klasa 3 (EMC)		Zatwierdzono zgodnie z CISPR25 (EMC) klasa 5 (EMV)		Zatwierdzone do transportu towarów niebezpiecznych		Zabezpieczanie ładunków na pojazdach - zabezpieczanie samochodów osobowych i dostawczych na pojazdach transportowych

ZAMÓWIENIE I DOSTAWA

Ceny

Wszystkie podane w naszym katalogu ceny są cenami netto i nie zawierają podatku VAT oraz kosztów pakowania i przesyłki. Ceny naszych produktów zostały ściśle skalkulowane i nie jesteśmy w stanie udzielić państwu dalszych zniżek. Najlepsza jakość w rozsądnej cenie.

Zamówienia

Zamówienia można składać za pomocą, fax, e-mail, tel lub w naszym sklepie internetowym. Zazwyczaj przetwarzamy wszystkie zamówienia tego samego dnia. Poinformujemy państwa o opóźnieniach w dostawie.

Dostawa

Zamówienia wysyłamy firmą kurierską UPS lub Dachser. Zamówiony towar będzie dostarczony w czasie od 2 do 10 dni roboczych.

Wymiana i zwroty

Prosimy o kontakt pod nr tel +48 (41) 262 96 53 lub +48 660 532 795

Serwis i naprawa

Firma PROLUX oferuje pełen serwis, nasi wykwalifikowani specjaliści są uprawnieni do przeprowadzenia wszystkich prac serwisowych dla dystrybuowanych produktów. W naszym warsztacie wszystkie artykuły są testowane i profesjonalnie naprawiane. Posiadamy również duży zapas części zamiennych które pozwalają nam na przeprowadzenie prac remontowych bez opóźnienia. Czekamy na Państwa pytania.

Przejdź do rozmiarów ubrań roboczych:

www.prolux-shop.com/pl_pl/tabela-rozmiarow



Technika- holownicza
Grzegorz Matysek
Bukówka 28a
27-225 Pawłów
Tel. +48 (41)262 96 53
Kom. + 48 660532795
Fax. +48 (41)262 96 53
E-mail info@technika-holownicza.pl
www.technika-holownicza.pl

Szybkie zamówienie - błyskawiczna dostawa:

www.prolux-shop.com



Katalogi dostępne w językach:



Wymienione artykuły i ceny mają wyłącznie charakter poglądowy i mogą ulec zmianom rynkowym. Aktualne ceny znajdziesz na www.prolux-shop.com. Z przyjemnością przedstawimy szczegółową ofertę na żądanie. Obowiązują nasze ogólne warunki handlowe. Partnerzy reklamowi ponoszą pełną odpowiedzialność za treść reklamy w tym katalogu. Zdjęcie na okładce Lotus Publication Inc, Grace Hawkins i Earl Johnson. Przyjmujemy płatności w PLN i EUR.



Wykonane przez:



official ProLux partner

Technika- holownicza
Grzegorz Matysek
Bukówka 28a
27-225 Pawłów

Tel. +48 (41)262 96 53
Kom. + 48 660532795
Fax. +48 (41)262 96 53
E-mail info@technika-holownicza.pl
www.technika-holownicza.pl



www.prolux-shop.com